

## Előterjesztés

*Kondoros Város Önkormányzat Képviselő-testületének 2017. február 23-án tartandó ülésére*

Tárgy: Megállapodás kötése ingatlan ideiglenes használatáról az M44 Kondoros-Békéscsaba közötti szakasz építésével kapcsolatban

Tisztelt Képviselő-testület!

A Magyar Állam nevében eljáró Nemzeti Infrastruktúra Fejlesztő Zrt. jogi képviseletében eljáró Szöllösi Ügyvédi Iroda önkormányzatunkat megkereste, hogy az M44-es autót építéssel kapcsolatban az önkormányzati tulajdonú ingatlanokról megállapodást szükséges kötni, mely az ingatlan ideiglenes használatáról szól.

A megállapodás értelmében a használó az ingatlanrészeket használatba veheti, azon kivitelezéshez szükséges munkálatokat elvégezze. Az Önkormányzat hozzájárul az ingatlanokon megépítendő beruházáshoz szükséges föld –és építési munkák elvégzésre kerüljenek a jogerős építési terv alapján.

A megépítés után az út forgalmi jellege megváltozik, a közlekedési hatóság helyi közút országos közúttá minősítéséről határozatot hoz, így a Nemzeti vagyonról szóló 2011. évi CXCVI. tv. 4. § (1) f) pontja alapján az országos közutak és azok műtárgyai, ide nem értve a közút tartozékát képező, az ingatlan-nyilvántartásban várakozóhelyként, pihenőhelyként feltüntetett önálló ingatlant, valamint a közúti közlekedésről szóló törvény szerinti útsatlakozást a Magyar Állam tulajdonában állhatnak. A fent említett törvény értelmében az ingatlanokról Önkormányzat térítésmentesen le kell mondania.

### Határozati javaslat:

Kondoros Város Önkormányzat Képviselő-testülete az alábbi ingatlanokra **megállapodásokat köt** a Magyar Állam nevében eljáró Nemzeti Infrastruktúra Fejlesztő Zrt.-vel az M44 autót megépítéséhez szükséges ingatlanok ideiglenes használatáról.

*1. Kondoros Város Önkormányzat Képviselő-testület az alábbi ingatlanra vonatkozó kisajátítást jóváhagyja:*

*Hrsz.: 0124/5*

*Megosztás után keletkező ingatlan területe: 182 m<sup>2</sup>, mely a Magyar Állam tulajdonába kerül.*

*2. Kondoros Város Önkormányzat Képviselő-testület az alábbi ingatlanra vonatkozó kisajátítást jóváhagyja:*

Hrsz.: 0108/4

Megosztás után keletkező ingatlan területe: 305 m<sup>2</sup>, mely a Magyar Állam tulajdonába kerül.

3. Kondoros Város Önkormányzat Képviselő-testület az alábbi ingatlanra vonatkozó megállapodást jóváhagyja:

Hrsz.: 0113/2

Megosztás után keletkező ingatlan területe: 745 m<sup>2</sup>, mely a Magyar Állam tulajdonába kerül.

4. Kondoros Város Önkormányzat Képviselő-testület az alábbi ingatlanra vonatkozó megállapodást jóváhagyja:

Hrsz.: 0117/49

Megosztás után keletkező ingatlan területe: 1154 m<sup>2</sup>, mely a Magyar Állam tulajdonába kerül.

5. Kondoros Város Önkormányzat Képviselő-testület az alábbi ingatlanra vonatkozó megállapodást jóváhagyja:

Hrsz.: 0120/2

Megosztás után keletkező ingatlan területe: 214 m<sup>2</sup>, mely a Magyar Állam tulajdonába kerül.

6. Kondoros Város Önkormányzat Képviselő-testület az alábbi ingatlanra vonatkozó megállapodást jóváhagyja:

Hrsz.: 0124/6

Megosztás után keletkező ingatlan területe: 126 m<sup>2</sup>, mely a Magyar Állam tulajdonába kerül.

Megbízta a polgármestert a megállapodás aláírásával.

Felelős: Ribárszki Péter polgármester

Határidő: azonnal

Kondoros, 2017. február 16.



Ribárszki Péter  
polgármester

Az előterjesztést készítette: Laurinyecz Andrea pénzügyi előadó  
Iktatószám: 710-3/2017.

Melléklet:



előzetes  
megállapodás külterü



Változási\_vázrajz.pd  
f

# MEGÁLLAPODÁS

## ingatlan ideiglenes használatáról

amely létrejött egyrészről: .....**Önkormányzat** (székhelye: .....; statisztikai számjele: .....; adószáma: .....; törzkönyvi azonosító szám: .....; képviseli: .....), mint Tulajdonos (a továbbiakban: **Tulajdonos**)

másrészről: a **Magyar Állam** mint Használó képviseletében eljáró: **NIF Nemzeti Infrastruktúra Fejlesztő Zártkörűen működő Részvénytársaság** (székhelye: 1134 Budapest, Váci út 45.; cégjvsz: 01-10-044180, statisztikai számjel: 11906522-4211-114-01; adószáma: 11906522-2-41), meghatalmazással képviseli: ..... (székhelye: .....; adószáma: .....; statisztikai jel: .....; nyilvántartási száma: .....; képviseli: .....)

(a továbbiakban: **Használó**)

együttesen: **Szerződő felek** között, az alulírott napon, az alábbi feltételek szerint:

- Szerződő felek a ..... napján kiállított tulajdoni lap másolat adatai alapján rögzítik, hogy a Tulajdonos kizárólagos tulajdonát képezi a ..... hrsz. alatt nyilvántartott, **kivett közút megnevezésű, ..... m<sup>2</sup> terület nagyságú ingatlan** (a továbbiakban: **Ingatlan**), amely vonatkozásában a tulajdoni lap nem tartalmaz természetbeli címet. Az ingatlan tehermentes.
- Szerződő felek rögzítik, hogy az Ingatlan a jelen megállapodás melléklete szerinti ..... számú kisajátítási vázrajz és területkimutatás szerint, mindösszesen ..... **m<sup>2</sup> nagyságú területrésszel érintett** a ..... beruházás nyomvonalával, mely beruházás megvalósulásának eredményeként - a közúti közlekedésről szóló 1988. évi I. tv. 32. § (3) bekezdése alapján - a jelenleg helyi közútnak minősülő ingatlanból ..... m<sup>2</sup> nagyságú területrész, annak vázrajz szerinti megosztását, illetve a forgalomba helyezést követően országos közúttá történő átminősítése után, térítésmentesen a Használó tulajdonába fog kerülni, a felhívott törvény erejénél fogva.  
A vázrajznak megfelelően tehát:
  - a megosztást követően kialakuló ..... hrsz.-ú ..... m<sup>2</sup> nagyságú **(szükség esetén további ingatlanok felsorolása)** és a ..... hrsz.-ú ..... m<sup>2</sup> nagyságú ingatlanok a Használó tulajdonába kerülnek,
  - míg a visszamaradó ..... hrsz.-ú ingatlan ..... m<sup>2</sup> területtel a Tulajdonos tulajdonában marad.

Ennek alapján a Felek rögzítik azt is, hogy a **jelen megállapodás tárgyát a 2. a) pont szerinti, megosztást követően kialakuló ingatlanok képezik.**

- Szerződő felek rögzítik, hogy az Ingatlan a nemzeti vagyonról szóló 2011. évi CXCVI. tv. 5. § (1) bekezdése és (3) bekezdés a) pontja alapján önkormányzati törzsvagyonnak minősül, melynek Tulajdonos által vezetett könyv szerinti nyilvántartási értéke: ..... Ft.
- Szerződő felek tudomással bírnak arról, hogy az Ingatlanon (illetőleg annak megosztását követően kialakuló 2. a) pont szerinti, Használó tulajdonába kerülő részen) megvalósuló beruházás a 345/2012. (XII.6.) Korm. rendelet 1. sz. melléklet ..... pontja alapján nemzetgazdasági szempontból kiemelt jelentőségű ügynek minősül, ezért az prioritást élvez, így az Ingatlanon a kivitelezést a Használóval szerződött kivitelező társaság mielőbb meg kívánja kezdeni, a tulajdonjog Használó általi tulajdonszerzését megelőzően.
- A Tulajdonos a fentieket figyelembe véve jelen megállapodás aláírásával felhatalmazza a Használót, hogy a 2. a) pont szerinti ingatlanrészt használatba vegye, azon a kivitelezéshez

**szükséges munkálatokat elvégezze (Rálépési engedély).** Jelen okiratba foglalt hozzájárulás kiterjed a Használó és az ő felhatalmazása alapján eljáró természetes és jogi személyekre is, különös tekintettel a kivitelezőre.

6. Tulajdonos kifejezetten hozzájárul ahhoz, hogy az Ingatlanon megépítendő beruházáshoz szükséges föld- és építési munkák elvégzésre kerüljenek a jogerős építési terv alapján.
7. Tulajdonos kijelenti, hogy a jelen szerződésben rögzített használattal kapcsolatban a birtokvédelem eszköze igénybevételének lehetőségéről lemond.
8. Szerződő felek rögzítik, hogy a használat fejében – figyelemmel a 4. pontban írt közérdekű célra, továbbá a 2. pont szerinti térítésmentes későbbi tulajdonszerzésre is – a Tulajdonos semmilyen ellenértékre nem tart igényt.
9. A felek rögzítik, hogy az 1988. évi I. tv. 32. § (3) bekezdése szerint, ha a megjelölt utak forgalmi jellege (az út jelentősége, forgalmi terhelése és a forgalom összetétele) megváltozik, a közlekedési hatóság helyi közút esetén a tulajdonos kérelmére a helyi közút országos közúttá minősítéséről határozatot hoz. Ezért a Tulajdonos az erre vonatkozó meghatalmazást a jelen megállapodás aláírásával megadja a Használó, illetve a Használó által erre megbízott Ügyvédi Iroda részére is, és ezúton kijelenti, hogy a meghatalmazza a Használót, illetve a jelen okirat aláírása során a Használó nevében eljáró ügyvédet, hogy helyette és nevében a közlekedési hatóságnál a helyi közút országos közúttá való átminősítése érdekében a későbbiekben eljárjon, a szükséges jognyilatkozatokat ennek érdekében megtegye, továbbá a szükséges telekalakítási eljárást helyette és nevében kezdeményezze, s az illetékes földhivatal előtti eljárásban képviselje.
10. Szerződő felek a jelen megállapodás aláírásával feltétlen és visszavonhatatlan kötelezettséget vállalnak arra is, hogy a 2.a) pont szerinti Ingatlanok Használó javára történő, térítésmentes tulajdon átruházására vonatkozó, ingatlan-nyilvántartáson való átvezetésre alkalmas megállapodást a 2. pontban hivatkozott jogszabály szerinti feltétel bekövetkezésétől számított 30 napon belül megkötik, azzal a tartalommal, hogy a Tulajdonos a 2.a) pontban megjelölt önkormányzati közút tulajdonjogát a Magyar Állam javára, térítés mentesen átadja, figyelemmel arra is, hogy az országos közutak a Nemzeti vagyronról szóló 2011. évi CXCVI. tv. 4. § (1) f) pontja alapján kizárólag a Magyar Állam tulajdonában állhatnak. A megállapodás megkötése során az 1988 évi I.tv. 29§-a szerint a Magyar Állam nevében és javára a NIF Nemzeti Infrastruktúra Fejlesztő Zrt jogosult eljárni.
11. Tulajdonos szavatol, hogy nem áll fenn harmadik személy részéről olyan jog vagy tény, amely a Használó jelen szerződésben meghatározott használati jogát bármilyen formában gátolná vagy akadályozná.
12. Használó jelen megállapodás aláírásával egyidejűleg lép az Ingatlan (ingatlanrészek) birtokába. A Használó használatába adott, közérdekű célból megszerzendő Ingatlannal (ingatlanrészekkel) kapcsolatos terhek továbbra is a Tulajdonost terhelik, az Ingatlannal (ingatlanrészekkel) kapcsolatos hasznok szedésére azonban csak annyiban jogosult, amennyiben a Használó jelen szerződéssel alapított jogait nem érintik.
13. Tulajdonos kijelenti, hogy közjogi jogi személy, a NIF Zrt. kijelenti, hogy magyarországi székhelyű gazdasági társaság, ügyleti képességük korlátozás alá nem esik.
14. Jelen megállapodás a Használó 9. pontja szerinti tulajdonszerzésének napján hatályát veszti.

Szerződő felek jelen szerződést – annak elolvasása és értelmezése után – mint akaratukkal mindenben egyezőt, helybenhagyólag aláírták.

Budapest, 2017. .... napján

Szerződésszám:

Képv.: .....

**Tulajdonos**

Tulajdonos aláírását ellenjegyzem:

Budapest, 2017. .... nap

Budapesten, 2017. ....napján

a Magyar Állam vevő nevében eljáró  
**NIF Nemzeti Infrastruktúra Fejlesztő  
zártkörűen működő Részvénytársaság**  
(képviseletében meghatalmazással:  
.....)

**Használó**

Használó aláírását ellenjegyzem:

Budapest, 2017. ....nap.

TURA-Terv Mérnökiroda Kft.  
1145 Budapest, Gyarmat utca 30.

Munkaszáma: 1495

Kondoros

település

külterület

Adatszolg. ikt.sz: 2-135-2015

# KISAJÁTÍTÁSI VÁLTOZÁSI VÁZRAJZ

a 0124/3 helyrajzi számú földrészletről

Méretarány: 1:2000

1.

A kisajátítási változási vázrajz a területkimutatással együtt érvényes!

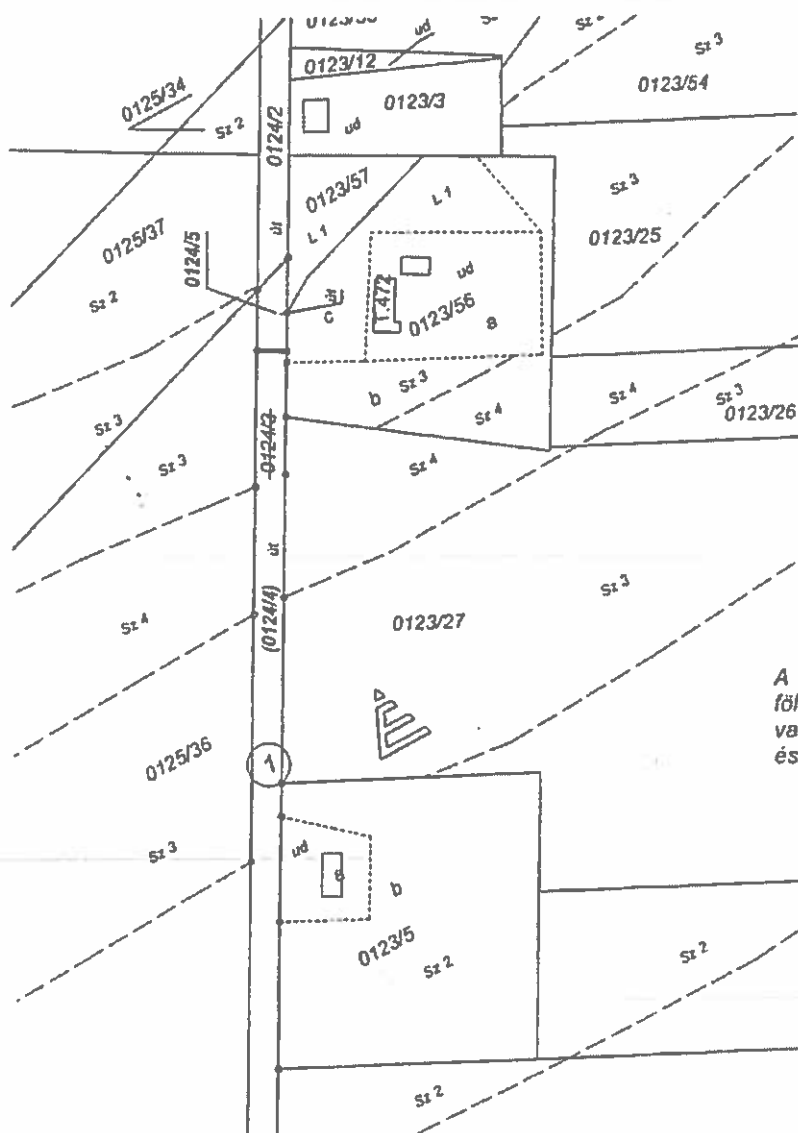

2015/2016

2016 FEBR 19

1527-1591

A művelési ágak, minőségi osztályok és a földminősítési mintatermek feltüntetése, valamint a földminősítési adatok számítása és ábrázolása helyes.

mezőgazdász

Iktatószám: 2.E/10132-5/2015  
A területfelhasználási követelményekkel nem ellentétes, az építészeti követelményeknek megfelel, a záradék kisajátítási eljárás céljára lett kiadva.

2016 FEBR 19

Békéscsaba, ..... év ..... hó ..... nap



Építésügyi hatóság

A helyrajzi számozás és területszámítás helyes.

Budapest, 2016. január 10.

Készítő és minőséget tanúsító:

Szarvas, 2016. .... hó ..... nap

TURA-Terv Mérnökiroda Kft.  
1145 Budapest Gyarmat utca 30.

Héjjas Tamás

záradékoló

Szakképzettsége: földmérő mérnök  
Földmérő igazolvány száma: 2585  
Ing.rend.min.szám: 2249/2014  
Mémökkamarai száma: 01-13456

Ing.rend.min.sz.: .....

TURA-Terv Mémőkiroda Kft.  
1145 Budapest, Gyarmat utca 30.  
Munkaszám: 1495

Békés megye  
Kondoros  
település  
költerület  
Adatszolgáltatási ikt. szám:  
2-112/2015

# TERÜLETKIMUTATÁS

a 0124/3 helyrajzi számú földrészlet kisajátításáról

1. Tkm.

A területkimutatás a kisajátítási változási vázrajzzal együtt érvényes!

A kisajátítást kérő neve, címe:

Nemzeti Infrastruktúra Fejlesztő Zrt.  
1134 Budapest, Váci út 45.

Budapest, 2015. november 20.

Készítő és minőséget tanúsító: .....

*Héjas Tamás*

Héjas Tamás  
földmérő mérnök

Földmérő igazolvány száma: 2585

Mérnök Kamarai száma: 01-13458

Ing.rend.min.szám: 2249/2014

TURA-Terv Mémőkiroda Kft.  
1145 Budapest, Gyarmat u 30

Az állami alapadat-tartalom az állami ingatlan-nyilvántartási térképi  
adatbázis tartalmával megegyezik.

Ez a záradék a keletkezéstől számított egy évig hatályos, későbbi  
felhasználás előtt a területkimutatást újra záradékoltatni kell.

A művelési ágak, minőségi osztályok és a földminősítési mintatermek  
feltüntetésére, valamint a földminősítési adatok számítása és ábrázolása  
helyes ..... mezőgazdász

Szarvas, 2015. ....

záradékoló: .....

Ing.rend. Min.sz.: .....

2015. 11. 20.  
A helyrajzi szám: 0124/3  
Érvényes: 2015. 11. 20.  
Készítette: Héjas Tamás  
2016. FTAS. D. I. npp  
1527-1597





TURA-Terv Mérnökiroda Kft.  
1145 Budapest, Gyarmat utca 30.

Munkaszáma: 1527-1

Kondoros  
település  
külterület

Adatszolg. ikt.sz: 2-200-2016

# KISAJÁTÍTÁSI VÁLTOZÁSI VÁZRAJZ

a 0108/1 helyrajzi számú földrészletről

Méretarány: 1:4000

10.

A kisajátítási változási vázrajz a területkimutatással együtt érvényes!

Hatályon kívül helyezi a 2014/2015 záradékszámú vázrajzot!

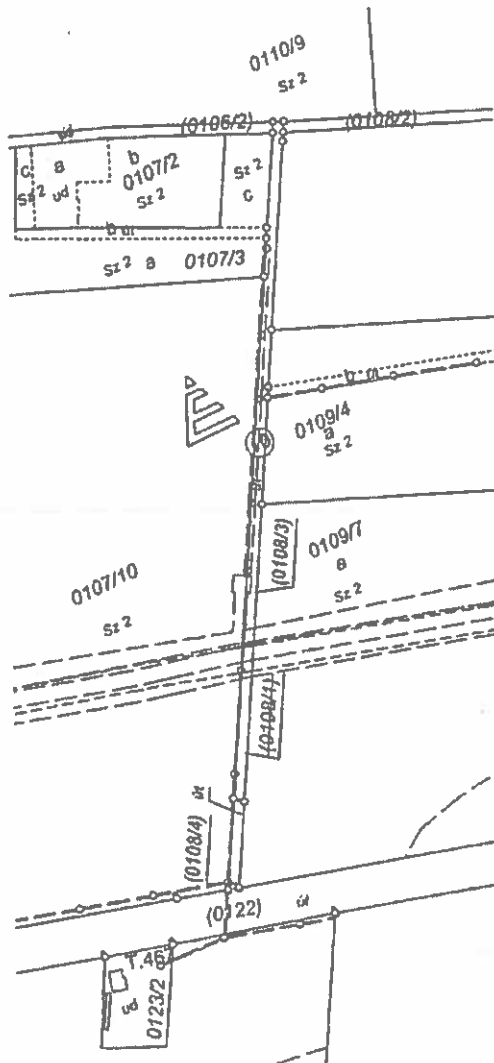

Iktatószám: BE/10/16.3/2.016  
A területfelhasználási követelményekkel nem ellentétes, az építészeti követelményeknek megfelelő, a záradék kisajátítási eljárás céljára lett kiadva.

2016 JÜN. 16. hó .....nap

Bécs-Sárbó  
Építésiügyi hatóság



A művelési ágak, minőségi osztályok és a földminősítési mintaterek feltüntetése, valamint a földminősítési adatok számítása és ábrázolása helyes.

Szarvas, .....

mezőgazdász

Budapest, 2016. június 1.

Készítő és minőséget tanúsító:

Héjjas Tamás

Szakképzettsége: földmérő mérnök  
Földmérő igazolvány száma: 2585  
Ing.rend.min.szám: 2249/2014  
Mémókkamarai száma: 01-13456

TURA-Terv Mérnökiroda Kft.  
1145 Budapest, Gyarmat u. 30.

119/2016

A helyrajzi számozás és területszámítás helyes.

Ez a záradék a kelteztől számított egy évig érvényes  
Szarvas, 2016. 06. hó 10. nap

Ing.rend.min.sz.: .....

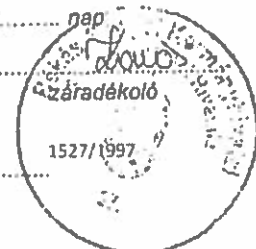

TURA-Terv Mérnökiroda Kft.  
1145 Budapest, Gyarmat utca 30.  
Munkaszám: 1527-1

Békés megye  
Kondoros  
település  
külterület  
Adatszolgáltatási lkt. szám:  
2- /2016

# TERÜLETKIMUTATÁS

a 0108/1 helyrajzi számú földrészlet kisajátításáról

10. Tkm.

A területkimutatás a kisajátítási változású vázrajzzal együtt érvényes!

A kisajátítást kérő neve, címe:

Nemzeti Infrastruktúra Fejlesztő Zrt.  
1134 Budapest, Váci út 45.

Budapest, 2016. május 31.

Készítő és minőséget tanúsító: .....

Héjjas Tamás

földmérő mérnök

Földmérő igazolvány száma: 2585

Mérnök Kamarai száma: 01-13456

Ing.rend.min.szám: 2249/2014

TURA-Terv Mérnökiroda Kft.  
1145 Budapest, Gyarmat u. 30.

119 /2016

Az állami alapadat-tartalom az állami ingatlan-nyilvántartási térképi adatbázis tartalmával megegyezik.

Ez a záradék a kellezéstől számított egy évig hatályos, későbbi felhasználás előtt a területkimutatást újra záradékolni kell.

A művelési évek, minőségi osztályok és a földminősítési mintaterek feltüntetése, valamint a földminősítési adatok számítása és ábrázolása helyes. mezőgazdász

Szarvas, 2016. 06. 10.

záradékoló:

Kondoros 1527/97  
Ing.rend. Min./sz.:

Család	Kiesajátítás előtti állapot						Kiesajátítás utáni állapot						Szoftveri és egyéb használati jogok	Műanyagok	
	Szoftveri és egyéb használati jogok	Helyrajzi szám	Abonázlat		Terület ha m <sup>2</sup>	Kat. Jöv.	Kiszámlázás után			Kiesajátított		Visszamaradt			
			műv. ág	műv. oszt.			helyrajzi szám	abonázlat	terület	Kat. Jöv.	terület	Kat. Jöv.			
1	2	3	4	5	6	7	8	9	10	11	12	13	14		
10	<p>336262019 09 28 Jog név: Vasas Mihály Név: EGÉZ DÓGÁZ FÖLDHASZNÁLATI ZRT Cím: 6724 SZÉKESD Pataj utca 44</p> <p>A jogonul, személynél nem lévő villamos jelzőlámpa és jelzőlámpa száma: 44</p> <p>402377209 09 04 Jog név: Vasas Mihály Név: EDF DÉMÁSZ HÁLÓZATI ELŐZETŐ KFT Cím: 6720 SZÉKESD Pataj utca 44</p> <p>A 29932006. sz. számú önkormányzati rendelettel módosított 4/2006. (II. 15.) sz. rendelettel módosított 40832010 08 11 Jog név: Vasas Mihály Név: EDF DÉMÁSZ HÁLÓZATI ELŐZETŐ KFT Cím: 6720 SZÉKESD Pataj utca 44</p> <p>A 402377209. sz. számú önkormányzati rendelettel módosított 4/2006. (II. 15.) sz. rendelettel módosított 40832010 08 11 Jog név: Vasas Mihály Név: EDF DÉMÁSZ HÁLÓZATI ELŐZETŐ KFT Cím: 6720 SZÉKESD Pataj utca 44</p>	0108/1	hivelt, saját használatú út	0 26 21	0,00	0108/3	hivelt, saját használatú út				0 23 16	0,00	<p>336262019 09 28 Jog név: Vasas Mihály Név: EGÉZ DÓGÁZ FÖLDHASZNÁLATI ZRT Cím: 6724 SZÉKESD Pataj utca 44</p> <p>A jogonul, személynél nem lévő villamos jelzőlámpa és jelzőlámpa száma: 44</p> <p>402377209 09 04 Jog név: Vasas Mihály Név: EDF DÉMÁSZ HÁLÓZATI ELŐZETŐ KFT Cím: 6720 SZÉKESD Pataj utca 44</p> <p>A 29932006. sz. számú önkormányzati rendelettel módosított 4/2006. (II. 15.) sz. rendelettel módosított 40832010 08 11 Jog név: Vasas Mihály Név: EDF DÉMÁSZ HÁLÓZATI ELŐZETŐ KFT Cím: 6720 SZÉKESD Pataj utca 44</p> <p>A 402377209. sz. számú önkormányzati rendelettel módosított 4/2006. (II. 15.) sz. rendelettel módosított 40832010 08 11 Jog név: Vasas Mihály Név: EDF DÉMÁSZ HÁLÓZATI ELŐZETŐ KFT Cím: 6720 SZÉKESD Pataj utca 44</p>		
<b>Összesen:</b>						0 26 21	0,00			0 23 16	0,00				

TURA-Terv Mérnökiroda Kft.  
1145 Budapest, Gyarmat utca 30.

Munkaszáma: 1725-1

Kondoros  
település  
külterület  
Adatszolg. ikt.sz: 2-180-2016

# KISAJÁTÍTÁSI VÁLTOZÁSI VÁZRAJZ

a 0113 helyrajzi számú földrészeletről  
Méretarány: 1:4000

18.

A kisajátítási változási vázrajz a területkimutatással együtt érvényes!

Hatályon kívül helyezi a 251/2015. záradékszámú vázrajzot!

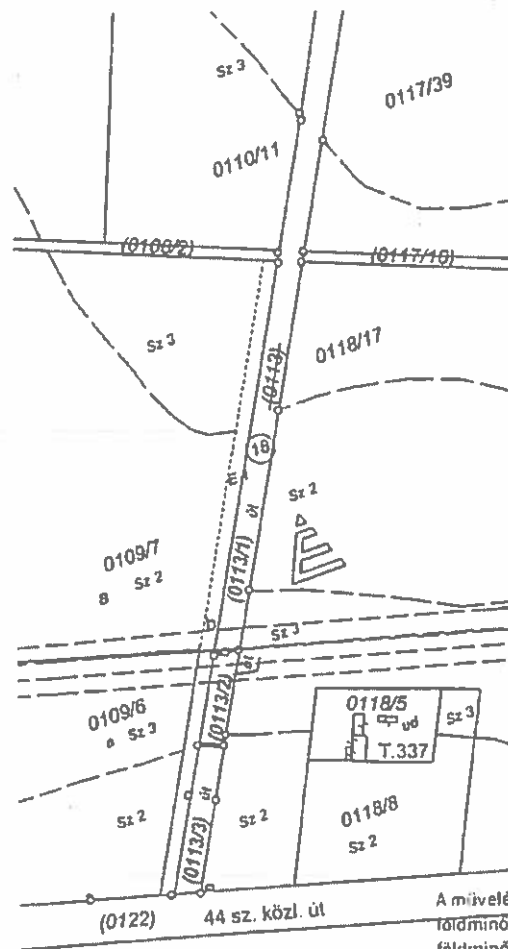

Iktációs szám: 5E/10163-8/2016  
A területfelhasználási követelményekkel nem ellenlétes, az építési jogi követelményeknek megfelelő, a záradék kisajátítási eljárás céljára lett kiadva.

Békéscsaba, 2016. JÚN. 15. hó ..... nap

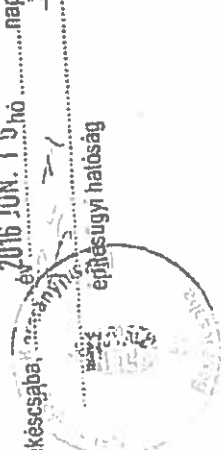

A művelési ágak, minőségi osztályok és a földminősítési mintateretek feltüntetése, valamint a földminősítési adatok számítása és ábrázolása helyes

Budapest, 2016. május 31.

Készítő és minőséget tanúsító:

Héjjas Tamás

Szakképzettsége: földmérő mérnök  
Földmérő igazolvány száma: 2585  
Ing.rend.min.szám: 2249/2014  
Mémőkamarai száma: 01-13456

TURA-Terv Mérnökiroda Kft.  
1145 Budapest, Gyarmat u. 30.

24/2016

A helyrajzi számozás és területszámítás helyes  
Ez a záradék a kéreleztől számított egy évig érvényes

Szarvas, 2016. 06. hó 19. nap

Záró  
záradékoló  
1527/1997

Ing.rend.min.sz.: .....

TURA-Terv Mérnökiroda Kft.  
1145 Budapest, Gyarmat utca 30.  
Munkaszám: 1527-1

Békés megye  
Kandoros  
település  
külterület  
Adatszolgáltatási lkt. szám:  
2-180/2016

# TERÜLETKIMUTATÁS

a 0113 helyrajzi számú földrészlet kisajátításáról

18. Tkm.

A területkimutatás a kisajátítási változási vázrajzzal együtt érvényes!

A kisajátítást kérő neve, címe:

Nemzeti Infrastruktúra Fejlesztő Zrt.  
1134 Budapest, Váci út 45.

Budapest, 2016. május 31.

Készítő és minőséget tanúsító: .....

Héjjas Tamás

földmérő mérnök

Földmérő igazolvány száma: 2585

Mérnök Kamarai száma: 01-13456

Ing.rend.min.széma: 2249/2014

TURA-Terv Mérnökiroda Kft.  
1145 Budapest, Gyarmat u. 30.

124/2016

Az állami alapadat-tartalom az állami ingatlan-nyilvántartási térképi adatbázis tartalmával megegyezik.

Ez a záradék a keltezésétől számított egy évig hatályos, későbbi felhasználás előtt a területkimutatást újra záradékoltni kell.

A művelési ágak, minőségi osztályok és a földminősítési mintaterak feltüntetése, valamint a földminősítési adatok számítása és ábrázolása helyes. mezőgazdász

Szarvas, 2016. 06. 10.

záradékoló:

Ing.rend. Min.sz.: 1527/97

Sorszám	Kiszájtás előtti állapot						Kiszájtás utáni állapot						Szoftalmi és egyéb használati jogok	Megjegyzés
	Szoftalmi és egyéb használati jogok	Helyrajzi szám	Állapot		Terület	Kül. Jöv.	Kiszájtás előtti		Kiszájtás utáni		Szoftalmi és egyéb használati jogok			
			terület	Kül. Jöv.			terület	Kül. Jöv.						
1	2	3	4	5	6	7	8	9	10	11	12	13	14	
18		0113	lévél, saját használatú út	3.4217	0.00	0113/1	lévél, saját használatú út			3.2281	0.00			
	<p>33832/2015.08.28 Jog-átny neve: Veszélytag Név: EGÁZ-DEGÁZ FOLDOGÉZELŐSZTO ZRT Cím: 8724 SZEGED Pálca utca 44 4 jogtulaj a személyesen történő váltásokról Jogtulaj, lakóhelyének jogtulaj váltásokról igazolása mellé</p> <p>40223/2008.08.04 Jog-átny neve: Veszélytag Név: EDF DÉMÁSZ HÁLÓZATI ELOSZTÓ KFT Cím: 8720 SZEGED Kiszéki tér 1 A 38855/2008. évi számú Ögyirat mellékletét képező vázlat és területrajza alapján szervei területe.</p> <p>35871/2010.04.18 Jog-átny neve: Veszélytag Név: MÁYR MÁGYAR VILLAMOSENERGIA-IPARI RENDSZERRENVIKTO ZRT Cím: 1031 BUDAPEST Arató utca 4 A 35483/2010. évi számú Ögyirat mellékletét képező vázlat és területrajza alapján szervei területe. 3201/12/2008</p> <p>40386/2011.08.22 Jog-átny neve: Veszélytag Név: EDF DÉMÁSZ HÁLÓZATI ELOSZTÓ KFT Cím: 8720 SZEGED Kiszéki tér 1 A 40180/2011. évi számú Ögyirat mellékletét képező vázlat és területrajza alapján szervei területe. Eng. szám: SZEHA0400262-1/2011/AMJ</p>										<p>40223/2008.08.04 Jog-átny neve: Veszélytag Név: EDF DÉMÁSZ HÁLÓZATI ELOSZTÓ KFT Cím: 8720 SZEGED Kiszéki tér 1 A 38855/2008. évi számú Ögyirat mellékletét képező vázlat és területrajza alapján szervei területe.</p> <p>35871/2010.04.18 Jog-átny neve: Veszélytag Név: MÁYR MÁGYAR VILLAMOSENERGIA-IPARI RENDSZERRENVIKTO ZRT Cím: 1031 BUDAPEST Arató utca 4 A 35483/2010. évi számú Ögyirat mellékletét képező vázlat és területrajza alapján szervei területe. 3201/12/2008</p> <p>40386/2011.08.22 Jog-átny neve: Veszélytag Név: EDF DÉMÁSZ HÁLÓZATI ELOSZTÓ KFT Cím: 8720 SZEGED Kiszéki tér 1 A 40180/2011. évi számú Ögyirat mellékletét képező vázlat és területrajza alapján szervei területe. Eng. szám: SZEHA0400262-1/2011/AMJ</p>			
						0113/2	lévél, saját használatú út	0.0745	0.00					
						0113/3	lévél, saját használatú út			0.1181	0.00			
<b>Összesen:</b>				<b>3.4217</b>	<b>0.00</b>			<b>0.0745</b>	<b>0.00</b>	<b>3.3472</b>	<b>0.00</b>			

TURA-Terv Mérnökiroda Kft.  
1145 Budapest, Gyarmat utca 30.

Munkaszáma: 1527-1

Kondoros  
település  
külterület  
Adatszolg. ikt.sz: 2-183-2016

# KISAJÁTÍTÁSI VÁLTOZÁSI VÁZRAJZ

a 0117/10 helyrajzi számú földrészletről

Méretarány: 1:4000

23.

A kisajátítási változási vázrajz a területkimutatással együtt érvényes!

Hatályon kívül helyezi a 255/2015. Záradékszámú vázrajzot!

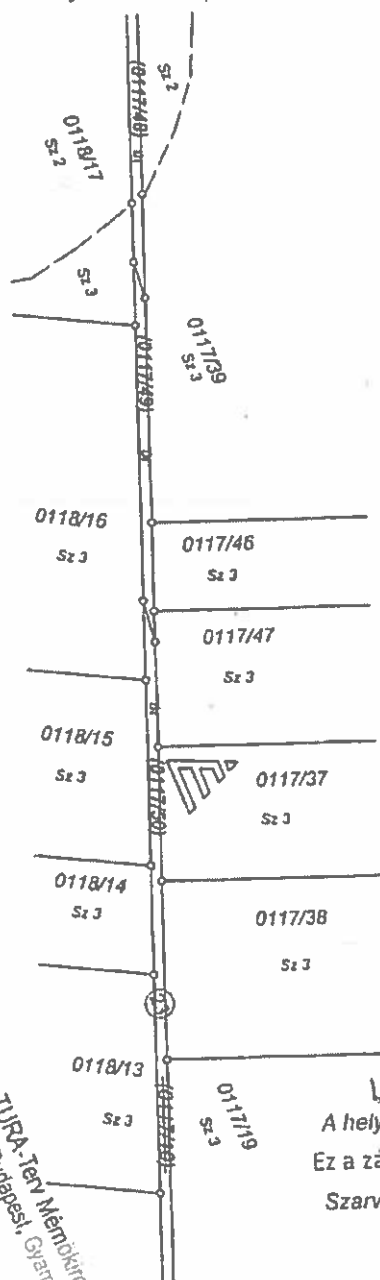

Iktatószám: 66/10163-11/2016  
A területfelhasználási követelményekkel nem ellentétes, az építészeti követelményeknek megfelelő, a záradék kisajátítási eljárás céljára lett kiadva.

2016 JUN 16. nap

Békéscsaba  
Építésügyi hatóság



A művelési ágak, minőségi osztályok és a földminősítési mintaterak feltüntetése, valamint a földminősítési adatok számítása és ábrázolása helyes.

mezőgazdás

Budapest, 2016. június 1.

Készítő és minőséget tanúsító:

Héjjas Tamás

Szakképzettsége: földmérő mérnök  
Földmérő igazolvány száma: 2585  
Ing.rend.min.szám: 2249/2014  
Mémókkamarai száma: 01-13456

TURA-Terv Mérnökiroda Kft.  
1145 Budapest, Gyarmat u. 30.

A helyrajzi számozás és területszámítás helyes.

Ez a záradék a kelteztől számított egy évig érvényes

Szarvas, 2016. 06. 10. nap

Záradékoló

1527/91

Ing.rend.min.sz.: .....

TURA-Terv Mérmőiroda Kft.  
1145 Budapest, Gyarmat utca 30.  
Munkaszám: 1527-1

Békés megye  
Kondoros  
település  
külterület  
Adatszolgáltatási ikt. szám:  
2-183/2016

# TERÜLETKIMUTATÁS

a 0117/10 helyrajzi számú földrészlet kisajátításáról

23. Tkm.

A területkimutatás a kisajátítási változási vázrajzzal együtt érvényes!

A kisajátítást kérő neve, címe:

Nemzeti Infrastruktúra Fejlesztő Zrt.  
1134 Budapest, Váci út 45.

Budapest, 2016. május 31.

Készítő és minőségei tanúsító: .....

Héjjás Tamás  
földmérő mérnök  
Földmérő igazolvány száma: 2585  
Mérnök Kamerai száma: 01-13458  
Ing.rend.min.szám: 2249/2014

TURA-Terv Mérmőiroda Kft.  
1145 Budapest, Gyarmat utca 30.

WT/2016

Az állami alapadat-tartalom az állami ingatlan-nyilvántartási térképi adatbázis tartalmával megegyezik.

Ez a záradék a keltezésétől számított egy évig hatályos, későbbi felhasználás előtt a területkimutatást újra záradékoltatni kell.

A művelési ágak, minőségi osztályok és a földminősítési mintaterék feltüntetése, valamint a földminősítési adatok számítása és ábrázolása helyes. .... mezőgazdász

Szarvas, 2016. 05. 10.

záradékoló:

Ing rend. Min sz.: 1527/92



Sorszám	Szolgalmi és egyéb használati jogok	Kiszajátítás előtti állapot					Kiszajátítás utáni állapot								Szolgalmi és egyéb használati jogok	Műteremtés	
		Helyrajzi szám	Árteremtés		Terület ha m <sup>2</sup>	Kül. Jöv. AK 88/9r	Kiszajátítás utáni			Kiszajátítás		Visszatérítés		13			14
			műv. ága	terület			terület	terület	Kül. Jöv.	terület	Kül. Jöv.	terület	Kül. Jöv.				
1	2	3	4	5	6	7	8	9	10	11	12	13	14				
23		0117/10	terület, egyéb használati út	0.5033	0.00	0117/46	terület, egyéb használati út			0.4637	0.00						
						0117/49	terület, egyéb használati út	0.1154	0.00								
						0117/50	terület, egyéb használati út			0.3081	0.00						
Összesen:				8.4086	0.00			8.1184	0.00	0.7912	0.00						

TURA-Terv Mérnökiroda Kft.  
1145 Budapest, Gyarmat utca 30.

Munkaszáma: 1527-1

Kondoros

település

külterület

Adatszolg. ikt.sz: 2-189-2016

# KISAJÁTÍTÁSI VÁLTOZÁSI VÁZRAJZ

a 0120 helyrajzi számú földrészletről

Méretarány: 1:4000

30.

A kisajátítási változási vázrajz a területkimutatással együtt érvényes!

Hatályon kívül helyezi a 162/2016. záradékszámú vázrajzot!

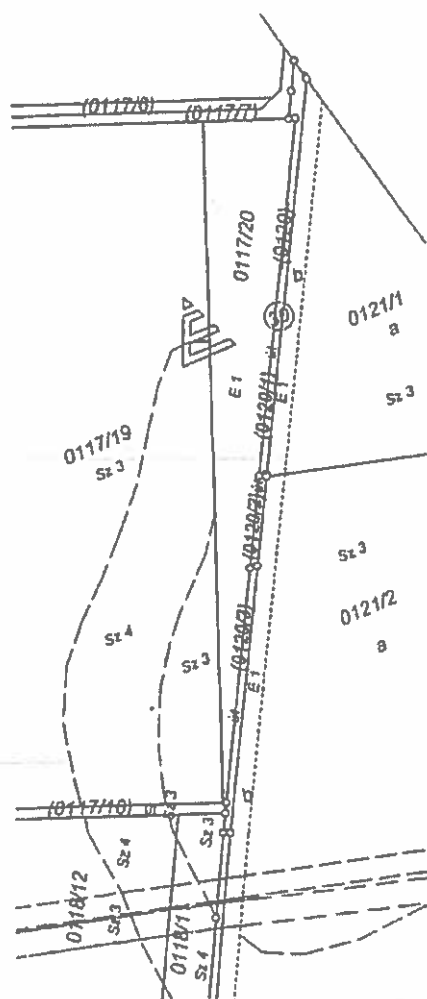

Iktalószám: 65/10169-13/2016  
A területfelhasználási követelményekkel nem ellentétes, az építési jogi követelményeknek megfelelő, a záradék kisajátítási eljárás céljára lett kiadva.

Békéscsaba, 2016 JÚN. 16. hó ..... nap

Építésügyi hatóság

Az alaprajz megfelel a tartalmi követelményeknek, a változási állomány az állami ingatlan-nyilvántartási adatbázisához hozzáközpöcsölva

Szarvas, 2016 JÚN. 13

Budapest, 2016.június 1.

Készítő és minőséget tanúsító:

Héjjas Tamás

Szakképzettsége: földmérő mérnök  
Földmérő igazolvány száma: 2585  
Ing.rend.min.szám:2249/2014  
Mémökkamarai száma: 01-13456

TURA-Terv Mérnökiroda Kft.  
1145 Budapest, Gyarmat utca 30.

135/2016

A helyrajzi számozás és területszámítás helyes.  
Ez a záradék a kelteztől számított egy évig érvényes

Szarvas, 2016. 06. hój. 13. nap

Ing.rend.min.sz.: .....

záradékoló  
1527/1997

TURA-Terv Mérnökiroda Kft.  
1145 Budapest, Gyarmat utca 30.  
Munkaszám: 1527-1

Békés megye  
Kondoros  
település  
köfiterület  
Adatszolgáltatási Ikt. szám:  
2-189/2016

# TERÜLETKIMUTATÁS

30. Tkm.

a 0120 helyrajzi számú földrészlet kisajátításáról  
A területkimutatás a kisajátítási változási vázrajzzal együtt érvényes!

A kisajátítást kérő neve, címe:

Nemzeti Infrastruktúra Fejlesztő Zrt.  
1134 Budapest, Váci út 45.

Budapest, 2016. május 31.

Készítő és minőséget tanúsító:

Héjjas Tamás

földmérő mémók

Földmérő igazolvány száma: 2585

Mémók Kamerai száma: 01-13456

Ing.rend.min.szám: 2248/2014

TURA-Terv Mérnökiroda Kft.  
1145 Budapest, Gyarmat u. 30.

1527-1/2016

Az állami alapadat-tartalom az állami ingatlan-nyilvántartási térképi  
adatbázis tartalmával megegyezik.

Ez a záradék a kellezéstől számított egy évig hatályos, későbbi  
felhasználás előtt a területkimutatást újra záradékoltatni kell.

A művelési ágak, minőségi osztályok és a földminősítési mintateretek  
feltüntetése, valamint a földminősítési adatok számítása és ábrázolása  
helyes. mezőgazdász

Szarvas, 2016. május 11.

záradékoló:

Ing.rend. Min.sz.: 1527-1/2016

Sorszám	Kiszájtás előtti állapot						Kiszájtás utáni állapot						Birtokalmi és egyéb használati jogok	Megjegyzés		
	Szoigalmi és egyéb használati jogok	Helyrajzi szám	Állapot		Terület	Kül. Jöv.	Kiszájtás utáni			Kiszájtás		Visszatérítési				
			művelési mód	m <sup>2</sup>			területi szám	művelési mód	m <sup>2</sup>	AK Jár	m <sup>2</sup>	AK Jár			m <sup>2</sup>	AK Jár
1	2	3	4	5	6	7	8	9	10	11	12	13	14			
30	<p>320402013 08 20 Jogdíj megv. Veszélmény Név: EGÁZ DÓGÁZ FÖLDGÁZELŐZTŐ ZRT Cím: 8724 SZEGED Püski utca 44</p> <p>A jogdíj kiadásában történő visszatérítési jogdíj megv. jogdíj megv. + 0,0000 igényelt megv.</p> <p>402152008 08 04 Jogdíj megv. Veszélmény Név: EDF DÉMÁRSZ HÁLÓZATI ELŐZTŐ KFT Cím: 8730 SZEGED Kiszájtó út 1</p> <p>A 2005/2006. évi jogdíj megv. munkáját végző vállalat és kereskedelmi szervezet szereplésére.</p>	0120	terület, saját használati út	0,2508		0120/1	terület, saját használati út			0,1058	0,00		f			
						0120/2	terület, saját használati út			0,0214	0,00					
						0120/3	terület, saját használati út			0,1335	0,00					
<b>Összesen:</b>						0,2638	0,00			0,2194	0,00					

TURA-Terv Mérnökiroda Kft.  
1145 Budapest, Gyarmat utca 30.

Munkaszáma: 1527-1

Kondoros  
település

külterület

Adatszolg. ikt.sz.: 2-192-2016

# KISAJÁTÍTÁSI VÁLTOZÁSI VÁZRAJZ

a 0124/1 helyrajzi számú földrészletről

Méretarány: 1:2000

34.

A kisajátítási változási vázrajz a területkimutatással együtt érvényes!

Hatályon kívül helyezi a .....záradékszámú vázrajzot!

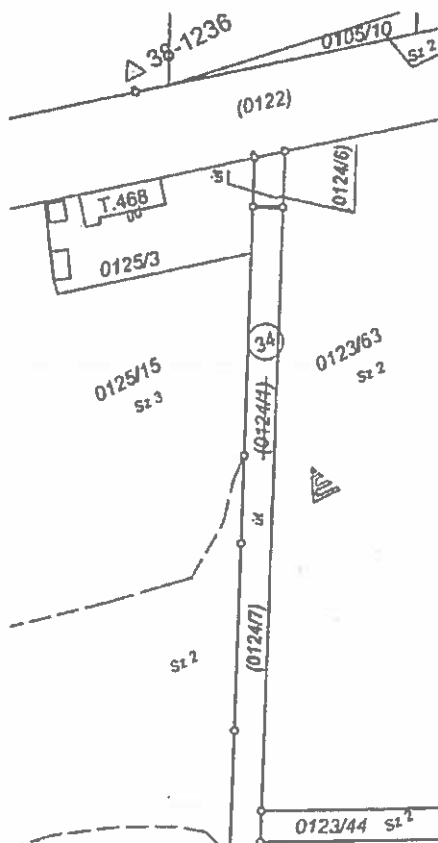

Iktalószám: BE/10/163-2016  
A területfelhasználási követelményekkel nem ellentétes, az építészeti követelményeknek megfelelő, a záradék kisajátítási eljárás céljára lett kiadva.

Békéscsaba, 2016 JÚN. 16. nap

Építésügyi hatóság

Budapest, 2016. június 2.

Készítő és minőséget tanúsító:

Héjjas Tamás

Szakképzettsége: földmérő memők

Földmérő igazolvány száma: 2585

Ing.rend.min.szám: 2249/2014

Mémőkamarai száma: 01-13456

TURA-Terv Mérnökiroda Kft.  
1145 Budapest, Gyarmat u. 30.

A művelési ágak, minőségi osztályok és a földminősítési mintateretek feltüntetése, valamint a földminősítési adatok számítása és ábrázolása helyes.

156/2016

A helyrajzi számozás és területszámítás helyes.

Ez a záradék a keltezésétől számított egy évig érvényes

Szarvas, 2016. .... nap

záradékoló

1527/1997

Ing.rend.min.szám: .....

TURA-Terv Mérőiroda Kft.  
1145 Budapest, Gyarmat utca 30.  
Munkaszám: 1527-1

Békés megye  
Kondoros  
település  
küterület  
Adatszolgáltatási lkt. szám:  
0

# TERÜLETKIMUTATÁS

34. Tkm.

0124/1

A területkimutatás a kisajátítási változási vázrajzzal együtt érvényes!

A kisajátítást kérő neve, címe:

Nemzeti Infrastruktúra Fejlesztő Zrt.  
1134 Budapest, Váci út 45.

Budapest, 2016. május 31.

Készítő és minőséget tanúsító:

Héjas Tamás

földmérő mérnök

Földmérő igazolvány száma: 2585

Mérnök Kamarai száma: 01-13456

Ing.rand.min.szám: 2249/2014

156/2016  
Az állami alapadat-tartalom az állami ingatlan-nyilvántartási térképi  
adatbázis tartalmával megegyezik.

Ez a záradék a keletkezéstől számított egy évig hatályos, későbbi  
felhasználás előtt a területkimutatást újra záradékoltatni kell.

A művelési ágak, minőségi osztályok és a földminősítési mintaterék  
feltüntetése, valamint a földminősítési adatok számítása és ábrázolása  
helyes. mezőgazdász

Szarvas, 2016. máj. 17.

záradékoló:

Ing.rand. Min.sz.: 2249/2014

Sorszám	Kiszámlálás előtti állapot						Kiszámlálás utáni állapot						Szállítási és egyéb használati jogok	Működési		
	Szállítási és egyéb használati jogok	Helyrajzi szám	Alföld		Terület	Km <sup>2</sup> Jöv.	Kiszámlálás előtti			Kiszámlálás utáni		Visszatérítendő				
			m <sup>2</sup> Ága	m <sup>2</sup> Ága	ha m <sup>2</sup>	AK M <sup>2</sup>	Helyrajzi szám	m <sup>2</sup> Ága	m <sup>2</sup> Ága	AK M <sup>2</sup>	ha m <sup>2</sup>	AK M <sup>2</sup>			ha m <sup>2</sup>	AK M <sup>2</sup>
1	2	3	4	5	6	7	8	9	10	11	12	13	14			
S		0124/1	hivatalos használati út	02613		0124/6	hivatalos használati út	00126	0.00							
						0124/7	hivatalos használati út			0.2488	0.00					
				0.2816	0.00			0.0126	0.00	0.2488	0.00					

**KONDOROS VÁROS ÖNKORMÁNYZAT**  
**Pénzügyi-, Településfejlesztési, Mezőgazdasági és**  
**Ügyrendi Bizottságának Elnöke + ől,**  
Kondoros, Hősök tere 4-5. Telefon: 66/589-300, Fax.: 66/589-302.  
E-mail: polhi@kondoros.hu

Tárgy: Bizottsági jegyzőkönyvi kivonat.

Kivonat a Kondoros Város Önkormányzat Pénzügyi-, Településfejlesztési, Mezőgazdasági és  
Ügyrendi Bizottságának 2017. február 21-én megtartott nyílt ülés jegyzőkönyvéből.

**22/2017.(II.21.) Pü., Tf., Mg. és Ügyr. Biz. határozat**  
Kondoros Város Önkormányzata Pénzügyi-, Településfejlesztési-,  
Mezőgazdasági és Ügyrendi Bizottság javasolja a Képviselő-  
testület felé a „Megállapodás kötése ingatlan ideiglenes  
használatáról az M44 Kondoros-Békéscsaba közötti szakasz  
építésével kapcsolatban” című előterjesztés határozati  
javaslatának elfogadását.

Boldis Zsolt sk.  
Pü., Tf., Mg., és Ügyr. Biz.  
elnök



A kivonat hiteles:  
Kondoros, 2017. március 07.

Tímár Livia  
titkársági előadó





# ELŐTERJESZTÉS

## Kondoros Város Önkormányzat Képviselő-testületének 2017. február 23-án tartandó ülésére

**Előterjesztés tárgya:**  
**Kondoros Város Önkormányzat és intézményeinek összevont  
2016. évi költségvetési rendelet 3. számú módosításának megtárgyalása**

### Tisztelt Képviselő-testület!

A 2016. évi költségvetési rendelet a Magyarország 2016. évi központi költségvetéséről szóló 2015. évi C. törvény alapján, az 1/2016. (II.19.) sz. önkormányzati rendelettel került elfogadásra.

A 2016. évi költségvetés bevételi és kiadási főösszege 1.531.100 ezer Ft, mely összeg 1.882 ezer Ft-tal, 1.532.982 ezer Ft-ra módosul az alábbiak szerint:

#### Bevételek:

Ennek megfelelően módosul a költségvetésben a rovatrend közül:

#### **B1 Működési célú támogatások államháztartáson belülről:**

**11.596** ezer Ft-tal csökken az előirányzat, melyből:

- 1.986 ezer Ft-tal emelkedik a települési önkormányzatok egyes köznevelési feladatainak támogatása a 2016. októberi felmérés alapján, mely:
  - Óvodapedagógusok elismert létszáma – 8 hó – 2016. október: 1.471.000 Ft
  - Óvodaműködtetési alaptámog. – 8 hó – 2016. október: 515.000 Ft
- 2.380 ezer Ft-tal csökken a települési önkormányzatok szociális és gyermekjóléti feladatainak általános támogatása, ezen belül emelkedik az előirányzat 302 ezer Ft-tal, mely szociális és ágazati pótlék, valamint csökken az intézményi gyermekétkeztetés üzemeltetési támogatása 2016. októberi lemondás 2.682 ezer Ft összegével.
- 1.943 ezer Ft-tal emelkedik a működési célú költségvetési támogatáson belül:
  - 782 ezer Ft a költségvetési szerveknél foglalkoztatottak 2016 évi bérkompenzációja,
  - 183 ezer Ft a prémium évek program támogatása,
  - 978 ezer Ft átmeneti ivóvízellátásának támogatása. A Magyarország 2016. évi központi költségvetéséről szóló 2015. évi C. törvény 3. melléklet I. 3. pontja szerint Kondoros ennyit nyert az Átmeneti ivóvízellátás biztosításával kapcsolatos költségek finanszírozásának támogatására.
- 57.686 ezer Ft-tal csökken a helyi önkormányzatok kiegészítő támogatásának előirányzata, mivel a pályázaton 9.413.441 Ft-ot nyert az önkormányzat, a különbözettel csökkenteni kellett az előirányzatot. Az előirányzatot az intézményfinanszírozások előirányzatának csökkentésével, a szociális ellátások előirányzatának csökkentésével, az adóbevételek emelésével lehetett csökkenteni.
- 1.073 ezer Ft-tal emelkedik az elszámolásból származó bevételek előirányzata, mely a 2015. évi póttámogatás összege,
- 1.251 ezer Ft-tal emelkedik az elvonások és befizetések előirányzata, mely a lakossági közműfejlesztési támogatás visszafizetésének összege,
- 42.060 ezer Ft-tal emelkedik az egyéb működési célú támogatások bevételei az alábbiak szerint:
  - 40.538 ezer Ft-tal emelkedik a közmunkaprogram foglalkoztatásának összegével,

- 700 ezer Ft-tal csökken a XVI. betyár napok a Kondorosi Csárda mellett című rendezvény megvalósításának támogatási összege, melyet a Nemzeti Kulturális Alap Igazgatósága utólag folyósított önkormányzatunk részére,
  - 905 ezer Ft-tal emelkedik a természetbeni Erzsébet utalványok támogatási összegével a Gyvt. 20/A.§ (1) bek. alapján, mely rászorultság alapján augusztus hónapban kifizetésre került,
  - 1.317 ezer Ft-tal emelkedik az előirányzat, mely a működési bevételek közül került átvezetésre és a Gyomaendrődi Hulladéklerakó bérleti díjának összegét tartalmazza.
- 157 ezer Ft-tal emelkedik a közös önkormányzati hivatal költségvetésében.

#### **B2 Felhalmozási célú támogatások államháztartáson belülről:**

- 11.371 ezer Ft-tal csökken az előirányzat az alábbiak szerint:
- 63 ezer Ft-tal nő a lakossági közműfejlesztési támogatás,
  - 267 ezer Ft-tal emelkedik a könyvtári érdekeltség-növelő támogatás,
  - 56.684 ezer Ft-tal csökken a Békés megyei ivóvízminőség-javító program - KEOP-1.30/09-11-2012-0009 támogatásának összege, ugyanis 2016. évben teljesítés nem történt
  - 46 ezer Ft-tal emelkedik a Helyi és térségi jelentőségű vízvédelmi rendszerek fejlesztése Kondoroson - DAOP 5.2.1/A-11. projekt támogatási összegével,
  - 44.937 ezer Ft-tal emelkedik a Komplex belvízrendezési program megvalósítás a belterületen és a csatlakozó társulati csatornán - DAOP-5.2.1/D-2008-0002 projekt támogatásának összegével.

#### **B3 Közhatalmi bevételek:**

A közhatalmi bevételek előirányzata emelkedik 5.924 ezer Ft-tal az alábbiak szerint:

Vagyoni típusú adók:

Magánszemélyek kommunális adója előirányzata emelkedik 1.135 ezer Ft-tal,

Termékek és szolgáltatások adói:

- Iparüzési adó előirányzata csökken 7.064 ezer Ft-tal,
- Talajterhelési díj előirányzata csökken 60 ezer Ft-tal,
- Gépjárműadó előirányzata emelkedik 747 ezer Ft-tal,

Egyéb közhatalmi bevételek között lett elszámolva az igazgatási szolgáltatási díjak, egyéb bírságok és pótlékok, melyeknek előirányzata emelkedik 1.846 ezer Ft-tal, valamint a települési adó előirányzata emelkedik 9.320 ezer Ft-tal.

#### **B4 Működési bevételek:**

A működési bevételek előirányzata emelkedik összességében 17.116 ezer Ft-tal az alábbiak szerint:

Az önkormányzat költségvetésében emelkedik az előirányzat 1.996 ezer Ft-tal az alábbiak szerint:

- 1.317 ezer Ft-tal csökken a Gyomaendrődi Hulladéklerakó átvezetett bérleti díj összegével,
- 1.137 ezer Ft-tal csökken a kamatbevétel előirányzata,
- 59 ezer Ft-tal emelkedik az osztalékbevétel előirányzata,
- 4.391 ezer Ft-tal emelkedik az egyéb szolgáltatási és egyéb működési bevétel előirányzata.

A közös önkormányzati hivatal költségvetésében emelkedik az előirányzat 35 ezer Ft-tal,

A Települési Szolgáltató Intézmény költségvetésében 15.106 ezer Ft-tal emelkedik,

A Könyvtár intézmény költségvetésében csökken az előirányzat 21 ezer Ft-tal.

#### **B5 Felhalmozási bevételek:**

A felhalmozási bevételek előirányzata 158 ezer Ft-tal emelkedik, a TESZI intézményünk költségvetésében, mely összeg egy kiselejtezett ászágép értékesítésének összege.

**B6 Működési célú átvett pénzeszközök:**

921 ezer Ft-tal emelkedik az előirányzat, mely összeg a bankváltás miatti megtérített többletköltséget tartalmazza.

**Felhalmozási célú átvett pénzeszközök:**

730 ezer Ft-tal emelkedik az előirányzat, mely a víziközmű társulat által visszautalt, önkormányzati ingatlanok után járó támogatási összeget tartalmazza a szennyvízberuházással kapcsolatban.

**Kiadások:**

*Működési kiadások:*

*K1 Személyi juttatások előirányzata emelkedik 8.951 ezer Ft-tal az alábbiak szerint:*

Az önkormányzat költségvetésében 9.595 ezer Ft-tal emelkedik az előirányzat az alábbiak szerint:

- o 141 ezer Ft-tal emelkedik a költségvetési szerveknél foglalkoztatottak 2016. évi bérkompenzációja miatt,
- o 398 ezer Ft Erzsébet utalvány közmunkások részére (útépítés),
- o 9.056 ezer Ft-tal emelkedik az előirányzat a közmunkaprogramban foglalkoztatottak személyi juttatások összegével,

179 ezer Ft-tal csökken az előirányzat a közös önkormányzati hivatal költségvetésében, 533 ezer Ft-tal csökken, a Teszi intézménynél, 68 ezer Ft-tal emelkedik a bérkompenzáció összegével a Könyvtár költségvetésében.

*K2 Munkaadókat terhelő járulékok, szoc. hozzájárulások:*

- o 6.966 ezer Ft munkaadókat terhelő járulékok összege, mely a fenti béreknek, a hatályos jogszabályoknak megfelelően lett módosítva az intézmények költségvetésében.

*K3 Dologi kiadások:*

*A dologi kiadások előirányzata összességében 13.747 ezer Ft-tal csökken az alábbiak szerint:*

- o 8.498 ezer Ft-tal emelkedik az önkormányzat dologi kiadásának előirányzata, melyből:
  - 892 ezer Ft-tal emelkedik a közfoglalkoztatási mintaprogram dologi kiadása,
  - 2.223 ezer Ft-tal emelkedik az előirányzat a KBC Nonprofit KFT pályázatok előkészítési összegével,
  - 1.123 ezer Ft-tal emelkedik a dologi kiadások összege, mely a bankváltással kapcsolatos postaköltségeket és bankköltségeket tartalmazza. A bevétel és a kiadás közötti különbözet nem a bankváltás miatt keletkezett, hanem a havi pénzforgalom miatt,
  - 4.260 ezer Ft-tal emelkedik az előirányzat, mely a gyermekétkeztetéssel kapcsolatos ételmezési anyagköltség összege. Az étkeztetés az óvodában és az iskolában az állami támogatáson felül 9 millió Ft-ba kerül.
- o 118 ezer Ft-tal csökken a közös önkormányzati hivatal dologi kiadásának előirányzata,
- o 21 ezer Ft-tal csökken a Könyvtár intézmény költségvetésében,
- o 22.106 ezer Ft-tal csökken, az előirányzat a TESZI intézményünk költségvetésében.

*K4 Ellátottak pénzbeli juttatása:*

Emelkedik 905 ezer Ft-tal az előirányzat, mely a természetbeni Erzsébet utalványok - Gyvt.20/A.§ (1) bek. - biztosításának összege, és csökken a pénzbeli juttatások előirányzata 11.440 ezer Ft-tal, mely a céltartalék összegét növeli.

**K5 Egyéb működési célú kiadások:**

o **8.432 ezer Ft-tal emelkedik az előirányzat az alábbiak szerint:**

1. A Többsincs Óvoda és Bölcsőde működési hozzájárulása emelkedik 2.025 ezer Ft-tal. Ez tartalmazza a bérkompenzáció összegét, az ágazati pótlékot, gyermekétkeztetés költségeit, melyekre állami támogatást kap az önkormányzat.
2. Szlovák önkormányzat támogatása emelkedik 30 ezer Ft-tal, mely a megtérített bankköltség összege,
3. 2015. évre vonatkozó állami támogatás visszafizetési kötelezettség összege nő 295 ezer Ft-tal, mely az átmeneti ivóvíz ellátási támogatás 2015. évi fel nem használt része,
4. Körös-szögi Hulladékgazdálkodási Nonprofit KFT működési hozzájárulásának összege emelkedik megállapodás alapján 151.146 Ft/negyedév összeggel, összesen 605 ezer Ft-tal,
5. Támogatási keret előirányzata emelkedik 25 ezer Ft-tal,
6. Bursa Hungarica ösztöndíj pályázat előirányzata csökken 319 ezer Ft-tal, a hallgató létszám változások miatt,
7. Gyulai közüzemi KFT működési hozzájárulásának összege emelkedik 4.703 ezer Ft-tal a 150/2016.(VII.07.) sz. ÖK. határozat alapján,
8. Geszt önkormányzat működési hozzájárulás visszautalása a Komplex belvízrendezési program megvalósítás a belterületen és a csatlakozó társulati csatornán – DAOP-5.2.1/D-2008-0002 projekttel kapcsolatban emelkedik az előirányzat 443 ezer Ft-tal,
9. A költségvetés módosítása következtében a céltartalék összege emelkedik 2.382 ezer Ft-tal, az általános tartalék összege csökken 1.757 ezer Ft-tal.

**Felhalmozási kiadások:**

**K6 Beruházások:**

**A beruházások előirányzata emelkedik 40.457 ezer Ft-tal az alábbiak szerint:**

39.656 ezer Ft-tal emelkedik a beruházások összege az önkormányzat költségvetésében:

- 635 ezer Ft-tal csökken az előirányzat a Kondorosi Csárda működéséhez szükséges eszközök beszerzési értékével,
- 44.937 ezer Ft-tal emelkedik az előirányzat a Komplex belvízrendezési program megvalósítás a belterületen és a csatlakozó társulati csatornán – DAOP-5.2.1/D-2008-0002 projekt támogatásának összegével,
- 46 ezer Ft-tal emelkedik az előirányzat a Helyi és térségi jelentőségű vízvédelmi rendszerek fejlesztése Kondoroson – DAOP 5.2.1/A-11. projekt támogatási összegével,
- 2.000 ezer Ft-tal csökken a járdaépítési előirányzat, mivel a Települési Szolgáltató Intézményhez került a járdaépítés.
- 1.270 ezer Ft-tal csökken a klímabeszerzés előirányzata, a tervezetthez képest kedvezőbb árajánlatot kapott az önkormányzat,
- 1.500 ezer Ft-tal csökken az informatikai eszközbeszerzés előirányzata. Nem valósult meg a beruházás, mert a 2017. évre tervezett ASP rendszer keretén belül pályázat útján kívánjuk az eszközöket beszerezni.
- 500 ezer Ft-tal csökken az egyéb kisértékű tárgyeszköz beszerzés előirányzata,
- 578 ezer Ft-tal emelkedik az előirányzat, mely Kondoros 1339 hrsz.-ú ingatlan megvásárlása, mely a futópálya mögött található.
- 801 ezer Ft-tal emelkedik, a Teszi intézményünknel, részletezése az intézmény előterjesztésében található.

**K8 Egyéb felhalmozási célú kiadások:**

- **Az egyéb felhalmozási kiadások előirányzata csökken 38.642 ezer Ft-tal az alábbiak szerint:**

- 995 ezer Ft-tal emelkedik a Komplex belvízrendezési program megvalósítás a belterületen és a csatlakozó társulati csatornán – DAOP-5.2.1/D-2008-0002 projekt EU-s önerő támogatásának összegével,
- 667 ezer Ft-tal emelkedik az előirányzat, mely a települési szilárdhulladék gazdálkodási rendszerek fejlesztése a Körös-szögi Kistérségben –KEOP-7.1.1.1-2008-0009 projekt része,
- 851 ezer Ft-tal emelkedik az előirányzat, mely a települési szilárdhulladék gazdálkodási rendszerek eszközparkjainak fejlesztése a Körös-szögi Kistérségben –KEOP-1.1.1/C/13 projekt része,
- 56.684 ezer Ft-tal csökken a Békés megyei ivóvízminőség-javító program – KEOP-1.30/09-11-2012-0009 támogatásának összegével,
- 11.850 ezer Ft-tal emelkedik az előirányzat a Helyi és térségi jelentőségű vízvédelmi rendszerek fejlesztése Kondoroson – DAOP 5.2.1/A-11. projekt támogatási összegével,
- 64 ezer Ft-tal emelkedik az előirányzat, mely a lakossági közműfejlesztési támogatás összege,
- 710 ezer Ft-tal csökken a kistérségi eszközbeszerzés előirányzata,
- 178 ezer Ft-tal emelkedik a DÉMÁSZ-nak átadott pénzeszköz összegével, mely közvilágítás bővítésre lett jóváhagyva.
- 108 ezer Ft-tal emelkedik az előirányzat a Víziközmű társulat részére elutalt érdekeltségi hozzájárulás összegével, mely a Deák utca 54/1 számú önkormányzati ingatlanra kivetett összeg,
- 4.039 ezer Ft-tal emelkedik az előirányzat, mely a Gyulai Közüzemi KFT 2016. évi beruházási tervében szereplő, Kondorosi ivóvízelosztó-hálózaton tolozárak cseréje, gerincezeték cseréje, valamint a szennyvízhálózaton vákuumszelep vezérlés beépítése miatt, szerződés alapján került kifizetésre.

#### *K9 Finanszírozási kiadások:*

Az intézmények finanszírozásának összege csökken **36.200** ezer Ft-tal az alábbiak szerint:

- Kondorosi Közös Önkormányzati Hivatal finanszírozása **786** ezer Ft, mely tartalmazza a költségvetési szerveknél foglalkoztatottak 2016. évi bérkompenzációját.
- A Települési Szolgáltató Intézmény finanszírozása csökken **37.072** ezer Ft-tal, mely a 2017. évre áthúzódó útépítés összege.
- Dérczy Ferenc Könyvtár és Közművelődési Intézmény finanszírozása emelkedik **86** ezer Ft-tal, mely tartalmazza a költségvetési szerveknél foglalkoztatottak 2016. évi bérkompenzációját.

#### Előzetes hatásvizsgálat a rendelethez:

A jogalkotásról szóló 2010. évi CXXX. törvény 17. § (1) alapján az alábbiakról tájékoztatom a tisztelt Képviselő – testületet.

A tervezett jogszabály jelentősnek ítélt hatásai:

- **társadalmi, gazdasági, költségvetési hatása:** a rendelet módosításával a költségvetés bevételi és kiadási oldala a tényleges teljesítéshez igazodik, így az érintettek az önkormányzat költségvetéséről valós képet kapnak.
- **környezeti, egészségi következménye:** nincs
- **adminisztratív terheket befolyásoló hatása:** nincs

- a jogszabály megalkotásának szükségessége, elmaradásának várható következménye: elmaradása esetén nem ad valós képet a költségvetés helyzetéről
- a jogszabály alkalmazásához szükséges személyi, szervezeti, tárgyi és pénzügyi feltételek: adottak, nem jelent többletet az eddigiekhez képest.

A jogalkotásról szóló 2010. évi CXXX. törvény 18. § alapján az előterjesztésben kifejtettek a jogszabály indokolása is.

Kérem a Tisztelt Képviselő-testületet, hogy az önkormányzat költségvetés módosítását megtárgyalni, illetve elfogadni szíveskedjenek.

Kondoros, 2017. február 14.

Készítette: Glózik Györgyné pénzügyi főmunkatárs  
Ikt.szám: 557-11/2017.



Ribárszki Péter  
polgármester

**Kondoros Város Önkormányzat  
Képviselő-testületének**

**/2017. ( . ) önkormányzati rendelete  
az önkormányzat 2016. évi költségvetéséről szóló 1/2016. (II.19.)  
önkormányzati rendelet módosításáról**

Kondoros Város Önkormányzat Képviselő-testülete az Alaptörvény 32. cikk (2) bekezdésében meghatározott eredeti jogalkotói hatáskörében, az Alaptörvény 32. cikk (1) bekezdés f) pontjában meghatározott feladatkörében eljárva az önkormányzat 2016. évi költségvetéséről szóló 1/2016. (II.19.) önkormányzati rendelet módosításáról a következőket rendeli el:

**A rendelet hatálya**

**1.§**

Az önkormányzat 2016. évi költségvetéséről szóló 1/2016. (II.19.) önkormányzati rendelet 4.§ (1) bekezdése helyébe a következő rendelkezés lép:

*„4.§ (1) A képviselő-testület – figyelemmel az Államháztartásról szóló 2011. évi CXCV. törvény. 23 §. (2) bekezdés c) pontjában foglalt előírásra a helyi önkormányzat 2016. évi költségvetését:*

<i>(a) kiadási főösszegét (finanszírozás nélkül)</i>	<i>1.521.947 Ft-ban</i>
<i>    bevételei főösszegét (finanszírozás nélkül)</i>	<i>1.080.136 ezer Ft-ban</i>
	<i>- 441.811 ezer Ft</i>

*egyenleggel állapítja meg.*

*(b) 452.846 ezer Ft finanszírozási bevétellel  
    11.035 ezer Ft finanszírozási kiadással”*

**2.§**

Az önkormányzat 2016. évi költségvetéséről szóló 1/2016. (II.19.) önkormányzati rendelet 5.§ (1) bekezdése helyébe a következő rendelkezés lép:

*„5.§ (1) A helyi önkormányzat 2016. évi bevételei forrásonként az alábbiak szerint kerülnek meghatározásra:*

	adatok E Ft-ban
I. B1 Működési célú támogatások államháztartáson belülről	531.426
II. B2 Felhalmozási célú támogatások államháztartáson belülről	215.444
III. B3 Közhatalmi bevételek	159.731
IV. B4 Működési bevételek	142.044
V. B5 Felhalmozási bevételek	158
VI. B6 Működési célú átvett pénzeszközök	4.118
VII. B7 Felhalmozási célú átvett pénzeszközök	27.215
VIII. B8 Finanszírozási bevételek	452.846

**BEVÉTELEK ÖSSZESEN:**

**1.532.982”**

### 3.§

Az önkormányzat 2016. évi költségvetéséről szóló 1/2016. (II.19.) önkormányzati rendelet 6.§ (1) bekezdése helyébe a következő rendelkezés lép:

*„6.§ (1) A helyi önkormányzat 2016. évi működési, fenntartási kiadási előirányzatait a képviselő-testület a következők szerint határozza meg:*

	adatok E Ft-ban
I. K1 Személyi juttatások	300.255
II. K2 Munkaadókat terhelő járulékok és szociális hozzájárulási adó	70.197
III. K3 Dologi kiadások	283.139
IV. K4 Ellátottak pénzbeli juttatásai	15.000
V. K5 Egyéb működési célú kiadások	425.419
VI. K6 Beruházások	165.547
VII. K7 Felújítások	20.990
VIII. K8 Egyéb felhalmozási célú kiadások	241.400
IX. K9 Finanszírozási kiadások	11.035
<b>KIADÁSOK ÖSSZESEN:</b>	<b>1.532.982”</b>

### 4.§

Az önkormányzat 2016. évi költségvetéséről szóló 1/2016. (II.19.) önkormányzati rendelet 11.§ (2) bekezdése helyébe a következő rendelkezés lép:

*„11.§ (2) Az önkormányzat összesített tartaléka  
Általános működési tartalék  
Felhalmozási céltartalék*

*2.255 ezer Ft  
229.299 ezer Ft”*

### 5.§

A rendelet 1. melléklet helyébe az 1. melléklet, a rendelet 1/a melléklet helyébe a 2. melléklet, a rendelet 2. melléklet helyébe a 3. melléklet, a rendelet 2/a melléklet helyébe a 4. melléklet, a rendelet 3. melléklet helyébe az 5. melléklet, a rendelet 4. melléklet helyébe a 6. melléklet, a rendelet 5. melléklet helyébe a 7. melléklet, a rendelet 6. melléklet helyébe a 8. melléklet, a rendelet 9. melléklet helyébe a 9. melléklet, a rendelet 10. melléklet helyébe a 10. melléklet, a rendelet 13. melléklet helyébe a 11. melléklet, a rendelet 14. melléklet helyébe a 12. melléklet lép.



**6.§  
Záró rendelkezések**

Ez a rendelet 2017.....-án lép hatályba és a hatályba lépést követő 2. napon hatályát veszti.

Ribárszki Péter  
polgármester

Zsindely Ferencné  
jegyző

A rendelet kihirdetve: 2017 .....-én!  
Kondoros, 2017.....

Zsindely Ferencné  
jegyző







		Kondoros Város Önkormányzat 2016. évi költségvetése																	
		2016 évi kiadások																	
A	B	C	D	E	F	G	H	I	J	K	L	M	N	O	P	Q	R	S	T
1	2	3	4	5	6	7	8	9	10	11	12	13	14	15	16	17	18	19	20
Aggint az ÖM. az. az.	Önk. az.	2016.évi költségvetés tv. szerinti feladat	2016.évi költségvetés tv. szerinti feladat	2016.évi költségvetés tv. szerinti feladat	2016.évi költségvetés tv. szerinti feladat	2016.évi költségvetés tv. szerinti feladat	Eredeti előirányzatok	2016.évi költségvetés tv. szerinti feladat	2016.évi költségvetés tv. szerinti feladat	2016.évi költségvetés tv. szerinti feladat	2016.évi költségvetés tv. szerinti feladat	2016.évi költségvetés tv. szerinti feladat	2016.évi költségvetés tv. szerinti feladat	2016.évi költségvetés tv. szerinti feladat	2016.évi költségvetés tv. szerinti feladat	2016.évi költségvetés tv. szerinti feladat	2016.évi költségvetés tv. szerinti feladat	2016.évi költségvetés tv. szerinti feladat	2016.évi költségvetés tv. szerinti feladat
3	L	Működési kiadások	771 120	274 017	0	1 001 746	1 001 746	18 132	37 837	1 114 066	8 482	218 320	2 480	1 003 843	27 728	1 064 010	0	0	0
4	K1	Személyi juttatások	115 453	157 345	0	272 798	272 798	9 189	4 323	286 320	2 521	2 480	2 480	281 304	9 454	300 355	0	0	0
5	K2	Munkaadókat terhelő járulékok és szociális hozzájárulási adó	33 025	25 152	0	58 177	58 177	2 517	1 170	61 664	702	655	655	63 231	5 605	70 197	0	0	0
6	K3	Építési kiadások	172 770	64 635	0	237 405	237 405	2 464	76 315	291 654	262	4 070	4 070	296 840	4 228	283 139	0	0	0
7	K4	Építési munkásszámítások	24 584	0	0	24 584	24 584	0	0	24 584	651	0	0	25 535	0	15 000	0	0	0
8	K5	Egyéb működési célú kiadások	489 297	7 485	0	496 782	496 782	662	-44 281	450 483	1 016	-34 482	0	418 987	0	425 419	0	0	0
9	K508	Egyéb működési célú kiadások	187 136	0	0	187 136	187 136	662	0	189 040	735	46	46	189 826	2 783	172 619	0	0	0
10	K511	Egyéb működési célú kiadások	274	7 485	0	7 759	7 759	0	0	7 759	0	0	0	14 153	18 167	0	0	0	
11	K512	Egyéb működési célú kiadások	318 687	0	0	318 687	318 687	0	-45 223	273 664	278	-43 013	0	230 029	625	231 554	0	0	0
12	K6	Felhalmozási kiadások	280 217	0	0	280 217	280 217	2 067	86 317	371 501	0	84 821	0	428 122	1 816	427 937	0	0	0
13	K61	Felhalmozási kiadások	1 253	0	0	1 253	1 253	2 067	87 940	82 199	0	32 821	0	125 000	40 457	165 647	0	0	0
14	K62	Felhalmozási kiadások	278 964	0	0	278 964	278 964	0	0	279 332	0	710	0	260 042	0	241 400	0	0	0
15	K63	Egyéb felhalmozási célú kiadások	278 964	0	0	278 964	278 964	0	0	278 964	0	710	0	279 874	-43 031	236 843	0	0	0
16	K68	Működési célú felhalmozás célú kiadások	0	0	0	0	0	0	0	0	0	0	0	0	0	0	0	0	0
17	K69	Működési célú felhalmozás célú kiadások	0	0	0	0	0	0	0	0	0	0	0	0	0	0	0	0	0
18	K69	Működési célú felhalmozás célú kiadások	0	0	0	0	0	0	0	0	0	0	0	0	0	0	0	0	0
19	K69	Működési célú felhalmozás célú kiadások	0	0	0	0	0	0	0	0	0	0	0	0	0	0	0	0	0
20	K69	Működési célú felhalmozás célú kiadások	0	0	0	0	0	0	0	0	0	0	0	0	0	0	0	0	0
21	K9	Ajánlati megjelöléseket visszafizetés, költségek	0	0	0	0	0	0	0	0	0	0	0	0	0	0	0	0	0
22	K9	Ajánlati megjelöléseket visszafizetés, költségek	0	0	0	0	0	0	0	0	0	0	0	0	0	0	0	0	0
23	K9	Ajánlati megjelöléseket visszafizetés, költségek	0	0	0	0	0	0	0	0	0	0	0	0	0	0	0	0	0
24		<b>Összesen</b>	<b>1 067 346</b>	<b>275 617</b>	<b>0</b>	<b>1 342 963</b>	<b>1 342 963</b>	<b>28 234</b>	<b>125 854</b>	<b>1 497 421</b>	<b>5 452</b>	<b>28 227</b>	<b>0</b>	<b>1 531 100</b>	<b>-27 862</b>	<b>1 532 962</b>	<b>29 544</b>	<b>0</b>	<b>0</b>

Közdorosa Város Önkormányzat 2016. évi költségvetése

2016. évi kiadások, intézményenként, működési és felhalmozási kiadásokként

Működési kiadások

Table with columns for budget items (e.g., 11, 12, 13, 14, 15, 16, 17, 18, 19, 20, 21, 22, 23, 24, 25, 26, 27, 28, 29, 30, 31, 32, 33, 34, 35, 36, 37, 38, 39, 40, 41, 42, 43, 44, 45, 46, 47, 48, 49, 50, 51, 52, 53, 54, 55, 56, 57, 58, 59, 60, 61, 62, 63, 64, 65, 66, 67, 68, 69, 70, 71, 72, 73, 74, 75, 76, 77, 78, 79, 80, 81, 82, 83, 84, 85, 86, 87, 88, 89, 90, 91, 92, 93, 94, 95, 96, 97, 98, 99, 100) and rows for various budget categories.

Közdorosa Községi Önkormányzat Hivatal

Table with columns for budget items (e.g., 11, 12, 13, 14, 15, 16, 17, 18, 19, 20, 21, 22, 23, 24, 25, 26, 27, 28, 29, 30, 31, 32, 33, 34, 35, 36, 37, 38, 39, 40, 41, 42, 43, 44, 45, 46, 47, 48, 49, 50, 51, 52, 53, 54, 55, 56, 57, 58, 59, 60, 61, 62, 63, 64, 65, 66, 67, 68, 69, 70, 71, 72, 73, 74, 75, 76, 77, 78, 79, 80, 81, 82, 83, 84, 85, 86, 87, 88, 89, 90, 91, 92, 93, 94, 95, 96, 97, 98, 99, 100) and rows for various budget categories.

Teljesítés Szolgáltatás Intézmény

Table with columns for budget items (e.g., 11, 12, 13, 14, 15, 16, 17, 18, 19, 20, 21, 22, 23, 24, 25, 26, 27, 28, 29, 30, 31, 32, 33, 34, 35, 36, 37, 38, 39, 40, 41, 42, 43, 44, 45, 46, 47, 48, 49, 50, 51, 52, 53, 54, 55, 56, 57, 58, 59, 60, 61, 62, 63, 64, 65, 66, 67, 68, 69, 70, 71, 72, 73, 74, 75, 76, 77, 78, 79, 80, 81, 82, 83, 84, 85, 86, 87, 88, 89, 90, 91, 92, 93, 94, 95, 96, 97, 98, 99, 100) and rows for various budget categories.



	A	B	C	D	E	F	G	H	I	J	K
1	<b>Kondoros Város Onkormányzat 2016. évi költségvetése</b>										
2	<b>Egyéb működési támogatások</b>										
3	Jogcím. caop.sz.	Előir.cs.sz.	Előir. caop.sz.	Cím, alcím, jogcím	2016. évi eredeti el.	Változás	1. Módosított el. Összesen	Változás	2. Módosított el. Összesen	Változás	3. Módosított el. Összesen
4	I.	K5		Egyéb működési célú kiadások							
5			K506	Egyéb működési támogatás ah belőlr							
6				Körös-völgyi Hulladékgazd. Rek. Onk. Társulás	78		78		78		78
7				Szlovák Onkormányzat támogatása	300		300		300	30	330
8				Körösszögi Többcélú Társulás	21 552		21 552	48	21 600		21 600
9				Petőfi István Ált. Isk. műk. támogatása KLIK	41 028		41 028		41 028		41 028
10				Köznevelési Társulás támogatása	103 394	962	104 356	738	105 094	2 025	107 119
11				2015. évi visszafizetési kötelezettség	784		784		784	295	1 079
12				Geszt. önkormányzat működési c. pe. Átadás						443	443
13				<b>Összesen</b>	<b>167 136</b>	<b>962</b>	<b>168 098</b>	<b>788</b>	<b>168 884</b>	<b>2 793</b>	<b>171 677</b>
14											
15			K511	Egyéb működési támogatás ah kívülr							
16				Körös-szögi Hulladékgazdálkodási Nonprofit Kft. működéséhez hozzájárulás				4 580	4 580	605	5 185
17				Gyulai Közös KFT működési hozzájárulás						4 703	4 703
18				működési hozzájárulás	274		274		274		274
19				Támogatási Keret	1 100		1 100		1 100	25	1 125
20				Kondorosért Közalapítvány támogatása				1 814	1 814		1 814
21				<b>Összesen</b>	<b>1 374</b>		<b>1 374</b>	<b>6 394</b>	<b>7 768</b>	<b>5 333</b>	<b>13 101</b>
22			K65	Egyéb működési támogatás ah kívülr			0		0		0
23				Civil pályázat	5 110		5 110		5 110		5 110
24				Polgárvédelem támogatása	140		140		140		140
25				Bursa Hungarica ösztöndíjpályázat	1 135		1 135		1 135	-319	816
26				<b>Összesen</b>	<b>6 385</b>		<b>6 385</b>		<b>6 385</b>	<b>-319</b>	<b>6 066</b>
27											
28			K55	Kölcsön nyújtása							
29				Körösök Völgye Vidékfejlesztési Közh. Egy.				579	579		579
30				KBC Nonprofit KR tagi kölcsön				1 500	1 500		1 500
31				<b>Összesen</b>				<b>2 079</b>	<b>2 079</b>	<b>0</b>	<b>2 079</b>
32											
33				Dérczy Ferenc Könyvtár és Közművelődési Intézmény							
34			K5	Egyéb működési célú kiadások							
35				2015. évi túlfelhalmozás visszautalása		942	942		942		942
36				<b>Összesen</b>		<b>942</b>	<b>942</b>	<b>0</b>	<b>942</b>	<b>0</b>	<b>942</b>
37				<b>Mindösszesen:</b>	<b>174 895</b>	<b>1 904</b>	<b>176 799</b>	<b>9 259</b>	<b>186 058</b>	<b>7 807</b>	<b>193 865</b>



	A	B	C	D	E	F	G	H	I	J	K
1	<b>Kondoros Város Önkormányzat 2016. évi költségvetése</b>										
2	<b>Egyéb felhalmozási támogatások</b>										
3	Jogcím, csop.sz.	Előir. cs. sz.	Előir. csop.sz.	Cím, altím, jogcím	2016. évi eredeti el.	Változás	1. Módosított el. összesen	Változás	2. Módosított el. összesen	Változás	3. Módosított el. összesen
4	II.	K8		<b>Egyéb felhalmozási kiadások</b>							
5			K84	<b>Egyéb felhalmozási célú kiadások</b>							
6				Települési szilárdhulladék gazdálkodási rendszerek fejlesztése a Körös-szögi Kistérségben KEOP-7-1.1.1-2008-0009						667	667
7				Települési szilárdhulladék gazdálkodási rendszerek eszközparkjainak fejlesztése, Kistérségi pályázat KEOP-1.1.1/C/13						851	851
8				Békés Megyei Ivóvízminőség-javító program	56 684		56 684		56 684	-56 684	0
9				Komplex belvízrendezési program megvalósítása a belterületen és a csatlakozó társulati csatormán I. ütem (DAOP-5.2.1/D-2008-0002)	104 677		104 677		104 677	995	105 672
10				Vízvezetési fejlesztések megvalósítása Gyomaendrőd, Kondoros, Kétsoprony és Kamut településeken /DAOP-5.2.1/A						11 850	11 850
11				Víziközmű Társulat - pénzeszközátadás, elszámolás (szennyvízberuházás)	117 603		117 603		117 603	108	117 711
12			K88	Közvilágítás bővítés DÉMÁSZ-nak átadott pá.	0	368	368		368	178	546
13				Lakossági víziközmű támogatás						64	64
14				Gyulai Közütemi KFT (Ivóvízhálózat felújítás)						4 039	4 039
15				Kistérségi eszközbeszerzés				710	710	-710	0
16				<b>Összesen</b>	<b>278 964</b>	<b>368</b>	<b>279 332</b>	<b>710</b>	<b>280 042</b>	<b>-38 642</b>	<b>241 400</b>

	A	B	C	D	E	F	G	H	I
1	<b>Kondoros Város Önkormányzat 2016. évi költségvetése</b>								
2	<b>Fejlesztések és felújítások</b>								
3		Megnevezés	2016. évi eredeti el.	Változás	1. Módosított el. Összesen	Változás	2. Módosított el. Összesen	Változás	3. Módosított el. Összesen
4	Felújítások								
5		Önkormányzat							
6		Sportcsarnok rekonstrukció				20 990	20 990		20 990
7	Felújítások összesen					20 990	20 990	0	20 990
8									
9	Beruházások								
10	Önkormányzat								
11		Vízvédelmi fejlesztések megvalósítása Gyomaendrőd, Kondoros, Kétsoprony és Kamut településeken (DAOP-5.2.1/A 11-2011-0010)		72 289	72 289		72 289	46	72 335
12		Komplex belvízrendezési program megvalósítása a belterületen és a csatlakozó társulati csatornán I. ütem (DAOP-5.2.1/D-2008-0002)			0		0	44 937	44 937
13		Járdaépítés		2 000	2 000		2 000	-2 000	0
14		Klíma beszerzés		4 162	4 162		4 162	-1 270	2 892
15		Informaticai eszközbeszerzés		1 500	1 500		1 500	-1 500	0
16		Egyéb kisértékű tárgyeszköz beszerzés	1 000		1 000		1 000	-500	500
17		Öntözéstechnikai fejlesztés		441	441		441		441
18		Városháza és Óvoda épületek villanyhálózatának korszerűsítése		1 775	1 775		1 775		1 775
19		Közfoglalkoztatási program kisértékű tárgyeszköz beszerzés (varrógépek, ollók, ásók, kapák stb.)		1 030	1 030		1 030	227	1 257
20		Közfoglalkoztatási program nagyértékű tárgyeszköz beszerzés (talajfűró, ágvágó, sövényvágó, eke, szivattyú, fűkasza stb.)		3 462	3 462	2 619	6 081	-227	5 854
21		Járműbeszerzés Turisztikai Szolg.Nonp.Kft. 158/2016. (VIII.25.) sz. Önk.határozat				2 540	2 540		2 540
22		Körpavilon Bt. Konyhai eszközök megvásárlása 158/2016. (VII.25.) sz. Önk.határozat				12 065	12 065	-635	11 430
23		Jegyzei tőke Turisztikai Szolg.Nonp.Kft. 143/2016. (VII.07.) sz. Önk. Határozat				3 000	3 000		3 000
24		Körös-szögi Hulladékgyűjtési Nonprofit Kft meglévő részeselek növelése 132/2016. (VI.16.) sz. Önk.hat.				7 197	7 197		7 197
25		Telek vásárlás						578	578
26		<b>Összesen:</b>	<b>1 000</b>	<b>86 659</b>	<b>87 659</b>	<b>27 421</b>	<b>115 080</b>	<b>39 656</b>	<b>154 736</b>
27	Kondorosi Közös Önkormányzati Hivatal				0		0		0
28		Kisértékű tárgyi eszközbeszerzés - roletta		286	286		286		286
29		<b>Összesen:</b>		<b>286</b>	<b>286</b>	<b>0</b>	<b>286</b>	<b>0</b>	<b>286</b>
30	Dérczy Ferenc Könyvtár								
31		Kisértékű tárgyi eszköz	853	90	943		943		943
32		<b>Összesen:</b>	<b>853</b>	<b>90</b>	<b>943</b>		<b>943</b>		<b>943</b>
33	Települési Szolgáltató Intézmény								
34		Kisértékű tárgyi eszköz	300		300		300	650	950
35		Gépbeszerzés		2 981	2 981		2 981	-2 077	904
36		Hidraulikus daruval ellátott önrakodó tehergépjármű				4 000	4 000	1 686	5 686
37		Kolombárium megépítéséhez építőanyag beszerzés				1 500	1 500	542	2 042
38									
39									
40									
41		<b>Összesen:</b>	<b>300</b>	<b>2 981</b>	<b>3 281</b>	<b>5 500</b>	<b>8 781</b>	<b>801</b>	<b>9 582</b>
42	<b>BERUHÁZÁSOK ÖSSZESEN</b>		<b>2 153</b>	<b>90 016</b>	<b>92 169</b>	<b>32 921</b>	<b>125 090</b>	<b>40 457</b>	<b>165 547</b>
43	<b>FELHALMOZÁSI KIADÁS ÖSSZESEN:</b>		<b>2 153</b>	<b>90 016</b>	<b>92 169</b>	<b>32 921</b>	<b>125 090</b>	<b>40 457</b>	<b>165 547</b>

A	B	C	D	E	F	G	H	I	J	K	L	M	N	O	P	Q	R	
1	Kondoros Város Önkormányzat 2016. évi költségvetése																	
2	Foglalkoztatottl létszám intézményenként																	
3	Jelölés	Költségvetési szerv	2016. tervezett				2016. 1. módosított				2016. 2. módosított				2016. 3. módosított			
4			tejl.mi.	rész.m.i.	prémium év	össz.	tejl.mi.	rész.m.i.	prémium év	össz.	tejl.mi.	rész.m.i.	prémium év	össz.	tejl.mi.	rész.m.i.	prémium év	össz.
5			fogl./fő/	fogl./fő/	létsz./fő	létsz./fő	fogl./fő/	fogl./fő/	létsz./fő	létsz./fő	fogl./fő/	fogl./fő/	létsz./fő	létsz./fő	fogl./fő/	fogl./fő/	létsz./fő	létsz./fő
6	1.	Önkormányzat	4	2	0	6	4	2	0	6	4	2	0	6	4	2	0	6
7	2.	Kondorosi Közös Önkormányzati Hivatal	27	0	1	28	28	0	1	29	28	0	1	28	28	0	1	28
8	3.	Közmunka program	153			153	153			153	154			154	155			155
9	4.	Települési Szolgáltató Intézmény	23	0	0	23	23	0	0	23	23	0	0	23	33	0	0	33
10	6.	Dérczy Ferenc Könyvtár és Közműv. i.	3	0	0	3	3	0	0	3	3	0	0	3	3	0	0	3
11		<b>Önkormányzat összesen:</b>	<b>210</b>	<b>2</b>	<b>1</b>	<b>213</b>	<b>211</b>	<b>2</b>	<b>1</b>	<b>214</b>	<b>212</b>	<b>2</b>	<b>0</b>	<b>214</b>	<b>223</b>	<b>2</b>	<b>0</b>	<b>225</b>

**Kondoros Város Önkormányzat 2016. évi költségvetése**  
**Általános- és céltartalék**

Sorszám	cél megnevezése	2016. évi eredeti el.	Változás	1. Módosított el. Összesen	Változás	2. Módosított el. Összesen	Változás	3. Módosított el. Összesen
1.	Lakásépítési alapszámla	21 466		21 466		21 466	1 244	22 710
2.	Környezetvédelmi alap kiadásai	4 786		4 786	208	4 992	35	5 027
3.	Felhalmozási kiadásokra	272 035	-48 223	228 812	-41 953	184 859	4 811	189 670
4.	Víziközmű fejlesztési alap	15 600		15 600		15 600	-3 708	11 892
<b>ÖSSZESEN:</b>		<b>313 887</b>	<b>-48 223</b>	<b>268 664</b>	<b>-41 747</b>	<b>226 917</b>	<b>2 382</b>	<b>229 299</b>

**KONDOROS VÁROS ÖNKORMÁNYZAT 2016. ÉVI ÁLTALÁNOS TARTALÉKA**

1.	Önkormányzat	5 000		5 000	-988	4 012	-1 757	2 255
<b>ÖSSZESEN:</b>		<b>5 000</b>		<b>5 000</b>	<b>-988</b>	<b>4 012</b>	<b>-1 757</b>	<b>2 255</b>
<b>MINDÖSSZESEN:</b>		<b>318 887</b>	<b>-48 223</b>	<b>273 664</b>	<b>-42 735</b>	<b>230 929</b>	<b>625</b>	<b>231 554</b>

Kondoros Város Önkormányzat 2016. évi költségvetése													
Kondoros Város Önkormányzat intézmények finanszírozási ütemterve													
Megnevezés	január	február	márc.	április	május	június	július	aug.	szept.	október	nov.	dec.	összesen
Kondorosi Közös Önkormányzati Hivatal	8 335	8 335	8 335	8 335	8 335	8 336	8 842	8 842	8 842	8 606	8 607	8 607	102 357
Települési Szolgáltató Int.	12 800	12 800	12 800	12 800	12 865	12 865	12 865	12 800	18 300			1 330	122 226
<b>Önállóan működő és gazdálkodó Int. összesen:</b>	<b>21 135</b>	<b>21 135</b>	<b>21 135</b>	<b>21 135</b>	<b>21 290</b>	<b>21 201</b>	<b>21 708</b>	<b>21 642</b>	<b>27 142</b>	<b>8 606</b>	<b>8 607</b>	<b>9 937</b>	<b>224 583</b>
Dérczy Ferenc Könyvtár és Közművelődési Int.	1 489	1 497	1 497	1 500	1 528	1 970	100	100	1 499	1 500	1 500	1 474	15 654
<b>Önállóan működő Int. összesen:</b>	<b>1 489</b>	<b>1 497</b>	<b>1 497</b>	<b>1 500</b>	<b>1 528</b>	<b>1 970</b>	<b>100</b>	<b>100</b>	<b>1 499</b>	<b>1 500</b>	<b>1 500</b>	<b>1 474</b>	<b>15 654</b>
<b>Támogatás összesen:</b>	<b>22 624</b>	<b>22 632</b>	<b>22 632</b>	<b>22 635</b>	<b>22 728</b>	<b>23 171</b>	<b>21 808</b>	<b>21 742</b>	<b>28 641</b>	<b>10 106</b>	<b>10 107</b>	<b>11 411</b>	<b>240 237</b>

<b>Önkormányzat és intézmény</b>									
R.sz.	Megnevezés	Önkormányzat	Kondorosi Közös Önk.Hivatal	Települési Szolgáltató Intézmény	Dréczy Ferenc Egyesített Közművelődési Intézmény	Összesen	Önkormányzat	Kondorosi Közös Önk.Hivatal	Települési Szolgáltató Intézmény
K1	Személyi juttatások	151 738	72 288	40 717	8 055	272 798	151 962	76 191	50 011
K2	Munkaadókat terhelő járulékok	23 869	21 145	10 988	2 175	58 177	23 929	22 235	13 498
K3	Dologi kiadások	124 159	10 701	67 506	10 039	212 405	120 229	10 749	150 167
K4	Ellátottak pénzbeli juttatása	24 584				24 584	24 584		
K5	Egyéb működési célú kiadások	493 782				493 782	449 521		
K6	Beruházások	1 000		300	853	2 153	87 659	286	3 281
K7	Felújítások					0			
K8	Egyéb felhalmozási célú kiadások	278 964				278 964	279 332		
K9	Finanszírozási kiadások					0	11 035		
	Intézményfinansz. -					0			
	<b>Kiadás összesen</b>	<b>1 098 096</b>	<b>104 134</b>	<b>119 511</b>	<b>21 122</b>	<b>1 342 863</b>	<b>1 148 251</b>	<b>109 461</b>	<b>216 957</b>
B1	Működési célú támogatások államháztartáson belülről	519 707	3 000			522 707	523 431	6 051	
B2	Felhalmozási célú támogatások államháztartáson belülről	136 684				136 684	208 973		
B3	Közhatalmi bevételek	153 807				153 807	153 807		
B4	Működési bevételek	59 624		61 574	3 467	124 665	59 624	45	61 574
B5	Felhalmozási bevételek					0			
B6	Működési célú átvett pénzeszközök					0	1 118		
B7	Felhalmozási célú átvett pénzeszközök					0	26 485		
B8	Finanszírozási bevételek	400 000	5 000			405 000	444 747	5 286	1 781
	<b>Bevétel összesen</b>	<b>1 269 822</b>	<b>8 000</b>	<b>61 574</b>	<b>3 467</b>	<b>1 342 863</b>	<b>1 418 185</b>	<b>11 382</b>	<b>63 355</b>
	Finanszírozás		96 134	57 937	17 655	171 726		98 079	153 602
	Finanszírozásból állami támogatás		96 134	15 973	5 920	118 027		98 079	27 777
	finanszírozásból önkormányzati támogatás		0	41 964	11 735	53 699			125 825

## ei finanszírozása

Dréczy Ferenc Egyesített Közművelődési Intézmény	1. Módosított ei. összesen	Önkormányzat	Kondorosi Közös Önk.Hivatal	Települési Szolgáltató Intézmény	Dréczy Ferenc Egyesített Közművelődési Intézmény	2. Módosított ei. összesen	Önkormányzat	Kondorosi Közös Önk.Hivatal	Települési Szolgáltató Intézmény	Dréczy Ferenc Egyesített Közművelődési Intézmény	3. Módosított ei. összesen
8 156	286 320	153 076	79 816	50 166	8 246	291 304	162 671	79 637	49 633	8 314	300 255
2 202	61 864	24 230	23 235	13 539	2 227	63 231	29 873	24 510	13 569	2 245	70 197
10 509	291 654	127 999	11 011	150 167	7 709	296 886	136 497	10 893	128 061	7 688	283 139
	24 584	25 535				25 535	15 000				15 000
942	450 463	416 045			942	416 987	424 477			942	425 419
943	92 169	115 080	286	8 781	943	125 090	154 736	286	9 582	943	165 547
	0	20 990				20 990	20 990				20 990
	279 332	280 042				280 042	241 400				241 400
	11 035	11 035				11 035	11 035				11 035
	0					0					0
<b>22 752</b>	<b>1 497 421</b>	<b>1 174 032</b>	<b>114 348</b>	<b>222 653</b>	<b>20 067</b>	<b>1 531 100</b>	<b>1 196 679</b>	<b>115 326</b>	<b>200 845</b>	<b>20 132</b>	<b>1 532 982</b>
	529 482	535 616	7 406			543 022	523 863	7 563			531 426
	208 973	226 815				226 815	215 444				215 444
	153 807	153 807				153 807	159 731				159 731
3 467	124 710	59 802	85	61 574	3 467	124 928	61 798	120	76 680	3 446	142 044
	0					0	0		158		158
	1 118	3 197				3 197	4 118				4 118
	26 485	26 485				26 485	27 215				27 215
1 032	452 846	444 747	5 286	1 781	1 032	452 846	444 747	5 286	1 781	1 032	452 846
<b>4 499</b>	<b>1 497 421</b>	<b>1 450 469</b>	<b>12 777</b>	<b>63 355</b>	<b>4 499</b>	<b>1 531 100</b>	<b>1 436 916</b>	<b>12 969</b>	<b>78 619</b>	<b>4 478</b>	<b>1 532 982</b>
<b>18 253</b>	<b>269 934</b>		<b>101 571</b>	<b>159 298</b>	<b>15 568</b>	<b>276 437</b>		<b>102 357</b>	<b>122 226</b>	<b>15 654</b>	<b>240 237</b>
6 518	132 374		99 571	16 785	6 633	122 989		100 357	16 785	6 719	123 861
11 735	137 560		2 000	142 513	8 935	153 448		2 000	142 513	8 935	153 448

**Kondoros Város Önkormányzat 2016. évi költségvetése**  
**KONDOROS VÁROS ÖNKORMÁNYZAT 2016. ÉVI ELŐIRÁNYZAT FELHASZNÁLÁSI ÜTEMTERVE**

Megnevezés	január	február	márc.	ápr.	május	június	július	aug.	szept.	okt.	nov.	dec.	Összesen
<b>BEVÉTELEK</b>													
1. Támogatások államháztartáson belülről	44 689	44 689	44 689	44 689	44 689	44 690	48 073	48 073	48 074	43 560	43 560	31 951	531 426
2. Közhatalmi bevételek	5 380	5 380	50 000	5 380	5 380	5 380	5 380	5 380	55 924	5 380	5 380	5 387	159 731
3. Működési bevételek	11 837	11 837	11 837	11 837	11 837	11 837	11 837	11 837	11 837	11 837	11 837	11 837	142 044
4. Felhalmozási célú átvett pénzeszközök	2 261	2 261	2 261	2 261	2 261	2 261	2 261	2 261	2 261	2 344	2 261	2 261	27 215
5. Működési célú Átvett pénzeszközök			1 118							921		2 079	4 118
7. Finanszírozási bevételek	452 846												452 846
8. Felhalmozási célú támogatások államháztartáson belülről		8 828	8 828	80 000	8 828	72 289		17 842	158	18 829			215 602
<b>10. Bevételek összesen (1-7)</b>	<b>517 013</b>	<b>72 995</b>	<b>118 733</b>	<b>144 167</b>	<b>72 995</b>	<b>136 457</b>	<b>67 551</b>	<b>85 393</b>	<b>118 254</b>	<b>82 871</b>	<b>63 038</b>	<b>53 515</b>	<b>1 532 982</b>
<b>KIADÁSOK</b>													
10. Működési kiadások	91 167	91 167	91 167	91 167	91 167	91 167	91 167	91 167	91 167	91 167	91 167	91 173	1 094 010
Ebből: Tartalék felhasználása												231 554	231 554
11. Adósságszolgálat, hitel visszafizetés és kamatfizetési kötelezettség													0
12. Felújítási kiadások											20 990		20 990
13. Fejlesztési kiadások		900			1 253		48 693	48 693	25 551	20 990	19 467		165 547
14. Egyéb felhalmozási célú kiadások	20 116	20 116	20 116	20 116	20 116	20 116	20 116	20 116	20 116	20 116	20 116	20 124	241 400
15. ÁH-on belüli megelőlegezések	11 035												11 035
<b>16. Kiadások összesen (10-15)</b>	<b>122 318</b>	<b>112 183</b>	<b>111 283</b>	<b>111 283</b>	<b>112 536</b>	<b>111 283</b>	<b>159 976</b>	<b>159 976</b>	<b>136 834</b>	<b>132 273</b>	<b>151 740</b>	<b>111 297</b>	<b>1 532 982</b>
15. Egyenleg (havi záró pénzállomány 9 és 16 különbsége)	394 695	-39 188	7 450	32 884	-39 541	25 174	-92 425	-74 583	-18 580	-49 402	-88 702	-57 782	



# ELŐTERJESZTÉS

## Kondoros Város Önkormányzat Képviselő-testületének 2017. február 23-án tartandó ülésére

### Előterjesztés tárgya: Kondoros Város Önkormányzat 2016. évi költségvetés módosítása

#### Tisztelt Képviselő-testület!

A 2016. évi költségvetés bevételi és kiadási főösszege **1.450.469** ezer Ft, mely összeg **-13.553** ezer Ft-tal, **1.436.916** ezer Ft-ra módosul az alábbiak szerint:

#### Bevételek:

Ennek megfelelően módosul a költségvetésben a rovatrend közül:

#### **B1 Működési célú támogatások államháztartáson belülről:**

- **11.753** ezer Ft-tal csökken az előirányzat, melyből:
  - 1.986 ezer Ft-tal emelkedik a települési önkormányzatok egyes köznevelési feladatainak támogatása, mely:
    - Óvodapedagógusok elismert létszáma – 8 hó – 2016. október: 1.471.000 Ft
    - Óvodaműködtetési alaptámog. – 8 hó – 2016. október: 515.000 Ft
  - 2.380 ezer Ft-tal csökken a települési önkormányzatok szociális és gyermekjóléti feladatainak általános támogatása, ezen belül emelkedik az előirányzat 302 ezer Ft-tal, mely szociális és ágazati pótlék, valamint csökken az intézményi gyermekétkeztetés üzemeltetési támogatása 2016. októberi lemondás 2.682 ezer Ft összegével.
  - 1.943 ezer Ft-tal emelkedik a működési célú költségvetési támogatáson belül:
    - 782 ezer Ft a költségvetési szerveknél foglalkoztatottak 2016 évi bérkompenzációja,
    - 183 ezer Ft a prémium évek program támogatása,
    - 978 ezer Ft átmeneti ivóvízellátásának támogatása.
  - 57.686 ezer Ft-tal csökken a helyi önkormányzatok kiegészítő támogatásának előirányzata,
  - 1.073 ezer Ft-tal emelkedik az elszámolásból származó bevételek előirányzata, mely a 2015. évi pótt állami támogatás összege,
  - 1.251 ezer Ft-tal emelkedik az elvonások és befizetések előirányzata, mely a lakossági közműfejlesztési támogatás visszafizetésének összege,
  - 42.060 ezer Ft-tal emelkedik az egyéb működési célú támogatások bevételei az alábbiak szerint:
    - 40.538 ezer Ft-tal emelkedik a közmunkaprogram foglalkoztatásának összegével,
    - 700 ezer Ft-tal csökken a XVI. betyár napok a Kondorosi Csárda mellett című rendezvény megvalósításának támogatási összege, melyet a Nemzeti Kulturális Alap Igazgatósága utólag folyósított önkormányzatunk részére,
    - 905 ezer Ft-tal emelkedik a természetbeni Erzsébet utalványok támogatási összegével a Gyvt. 20/A.§ (1) bek. alapján, mely rászorultság alapján augusztus hónapban kifizetésre került,
    - 1.317 ezer Ft-tal emelkedik az előirányzat, mely a működési bevételek közül került átvezetésre és a Gyomaendrődi Hulladéklerakó bérleti díjának összegét tartalmazza.

## **B2 Felhalmozási célú támogatások államháztartáson belülről:**

- **11.371** ezer Ft-tal csökken az előirányzat az alábbiak szerint:
  - 63 ezer Ft-tal nő a lakossági közműfejlesztési támogatás,
  - 267 ezer Ft-tal emelkedik a könyvtári érdekltség-növelő támogatás,
  - 56.684 ezer Ft-tal csökken a Békés megyei ivóvízminőség-javító program – KEOP-1.30/09-11-2012-0009 támogatásának összege,
  - 46 ezer Ft-tal emelkedik a Helyi és térségi jelentőségű vízvédelmi rendszerek fejlesztése Kondoroson – DAOP 5.2.1/A-11. projekt támogatási összegével,
  - 44.937 ezer Ft-tal emelkedik a Komplex belvízrendezési program megvalósítás a belterületen és a csatlakozó társulati csatornán – DAOP-5.2.1/D-2008-0002 projekt támogatásának összegével.

## **B3 Közhatalmi bevételek:**

A közhatalmi bevételek előirányzata emelkedik **5.924** ezer Ft-tal az alábbiak szerint:

Vagyoni típusú adók:

Magánszemélyek kommunális adója előirányzata emelkedik 1.135 ezer Ft-tal,

Termékek és szolgáltatások adói:

- Iparüzési adó előirányzata csökken 7.064 ezer Ft-tal,
- Talajterhelési díj előirányzata csökken 60 ezer Ft-tal,
- Gépjárműadó előirányzata emelkedik 747 ezer Ft-tal,

Egyéb közhatalmi bevételek között lett elszámolva az igazgatási szolgáltatási díjak, egyéb bírságok és pótlékok, melyeknek előirányzata emelkedik 1.846 ezer Ft-tal, valamint a települési adó előirányzata emelkedik 9.320 ezer Ft-tal.

## **B4 Működési bevételek:**

A működési bevételek előirányzata emelkedik összességében **1.996** ezer Ft-tal az alábbiak szerint:

- 1.317 ezer Ft-tal csökken a Gyomaendrődi Hulladéklerakó átvezetett bérleti díj összegével,
- 1.137 ezer Ft-tal csökken a kamatbevétel előirányzata,
- 59 ezer Ft-tal emelkedik az osztalékbevétel előirányzata,
- 4.391 ezer Ft-tal emelkedik az egyéb szolgáltatási és egyéb működési bevétel előirányzata.

## **B6 Működési célú átvett pénzeszközök:**

**921** ezer Ft-tal emelkedik az előirányzat, mely összeg a bankváltás miatti megtérített többletköltséget tartalmazza.

## **Felhalmozási célú átvett pénzeszközök:**

**730** ezer Ft-tal emelkedik az előirányzat, mely a víziközmű társulat által visszautalt, önkormányzati ingatlanok után járó támogatási összeget tartalmazza a szennyvízberuházással kapcsolatban.

## **Kiadások:**

*Működési kiadások:*

*K1 Személyi juttatások:*

- 141 ezer Ft-tal emelkedik a költségvetési szerveknél foglalkoztatottak 2016. évi bérkompenzációja miatt,
- 398 ezer Ft Erzsébet utalvány közmunkások részére (útépítés),

- 9.056 ezer Ft-tal emelkedik az előirányzat a közmunkaprogramban foglalkoztatottak személyi juttatások összegével,

#### *K2 Munkaadókat terhelő járulékok, szoc. hozzájárulások:*

- 145 ezer Ft-tal emelkedik a munkaadókat terhelő járulékok összege, mely a fenti béreknek, a hatályos jogszabályoknak megfelelően lett módosítva az önkormányzat költségvetésében.
- 5.498 ezer Ft-tal emelkedik az előirányzat a közfoglalkoztatás kormányzati funkción.

#### *K3 Dologi kiadások:*

- 8.498 ezer Ft-tal emelkedik az önkormányzat dologi kiadásának előirányzata, melyből:
  - 892 ezer Ft-tal emelkedik a közfoglalkoztatási mintaprogram dologi kiadása,
  - 2.223 ezer Ft-tal emelkedik az előirányzat a KBC Nonprofit KFT pályázatok előkészítési összegével,
  - 1.123 ezer Ft-tal emelkedik a dologi kiadások összege, mely a bankváltással kapcsolatos postaköltségeket és bankköltségeket tartalmazza,
  - 4.260 ezer Ft-tal emelkedik az előirányzat, mely a gyermekétkeztetéssel kapcsolatos ételmezési anyagköltség összege.

#### *K4 Ellátottak pénzbeli juttatása:*

Emelkedik 905 ezer Ft-tal az előirányzat, mely a természetbeni Erzsébet utalványok – Gyvt.20/A.§ (1) bek. – biztosításának összege, és csökken a pénzbeli juttatások előirányzata 11.440 ezer Ft-tal, mely a céltartalék összegét növeli.

#### *K5 Egyéb működési célú kiadások:*

- 8.432 ezer Ft-tal emelkedik az előirányzat az alábbiak szerint:
  1. A Többsincs Óvoda és Bölcsőde működési hozzájárulása emelkedik 2.025 ezer Ft-tal,
  2. Szlovák önkormányzat támogatása emelkedik 30 ezer Ft-tal, mely a megtérített bankköltség összege,
  3. 2015. évi visszafizetési kötelezettség összege nő 295 ezer Ft-tal, mely az átmeneti ivóvíz ellátási támogatás visszafizetésének összege,
  4. Körös-szögi Hulladékgazdálkodási Nonprofit KFT működési hozzájárulásának összege emelkedik megállapodás alapján 151.146 Ft/negyedév összeggel, összesen 605 ezer Ft-tal,
  5. Támogatási keret előirányzata emelkedik 25 ezer Ft-tal,
  6. Bursa Hungarica ösztöndíj pályázat előirányzata csökken 319 ezer Ft-tal,
  7. Gyulai közüzemi KFT működési hozzájárulásának összege emelkedik 4.703 ezer Ft-tal a 150/2016.(VII.07.) sz. ÖK. határozat alapján,
  8. Geszt önkormányzat működési hozzájárulás visszautalása a Komplex belvízrendezési program megvalósítás a belterületen és a csatlakozó társulati csatornán – DAOP-5.2.1/D-2008-0002 projekttel kapcsolatban emelkedik az előirányzat 443 ezer Ft-tal,
  9. A költségvetés módosítása következtében a céltartalék összege emelkedik 2.382 ezer Ft-tal, az általános tartalék összege csökken 1.757 ezer Ft-tal.

#### *Felhalmozási kiadások:*

##### *K6 Beruházások:*

- 39.656 ezer Ft-tal emelkedik a beruházások összege az alábbiak szerint:
  - ✚ 635 ezer Ft-tal csökken az előirányzat a Kondorosi Csárda működéséhez szükséges eszközök beszerzési értékével,

- ✚ 44.937 ezer Ft-tal emelkedik az előirányzat a Komplex belvízrendezési program megvalósítás a belterületen és a csatlakozó társulati csatornán – DAOP-5.2.1/D-2008-0002 projekt támogatásának összegével,
- ✚ 46 ezer Ft-tal emelkedik az előirányzat a Helyi és térségi jelentőségű vízvédelmi rendszerek fejlesztése Kondoroson – DAOP 5.2.1/A-11. projekt támogatási összegével,
- ✚ 2.000 ezer Ft-tal csökken a járdaépítési előirányzat,
- ✚ 1.270 ezer Ft-tal csökken a klímabeszerzés előirányzata,
- ✚ 1.500 ezer Ft-tal csökken az informatikai eszközbeszerzés előirányzata,
- ✚ 500 ezer Ft-tal csökken az egyéb kisértékű tárgyeszköz beszerzés előirányzata,
- ✚ 578 ezer Ft-tal emelkedik az előirányzat, mely Kondoros 1339 hrsz.-ú ingatlan megvásárlása, mely a futópálya mögött található.

#### *K8 Egyéb felhalmozási célú kiadások:*

- *Az egyéb felhalmozási kiadások előirányzata csökken 38.642 ezer Ft-tal az alábbiak szerint:*

- ✚ 995 ezer Ft-tal emelkedik a Komplex belvízrendezési program megvalósítás a belterületen és a csatlakozó társulati csatornán – DAOP-5.2.1/D-2008-0002 projekt EU-s önerő támogatásának összegével,
- ✚ 667 ezer Ft-tal emelkedik az előirányzat, mely a települési szilárdhulladék gazdálkodási rendszerek fejlesztése a Körös-szögi Kistérségben –KEOP-7.1.1.1-2008-0009 projekt része,
- ✚ 851 ezer Ft-tal emelkedik az előirányzat, mely a települési szilárdhulladék gazdálkodási rendszerek eszközparkjainak fejlesztése a Körös-szögi Kistérségben –KEOP-1.1.1/C/13 projekt része,
- ✚ 56.684 ezer Ft-tal csökken a Békés megyei ivóvízminőség-javító program – KEOP-1.30/09-11-2012-0009 támogatásának összegével,
- ✚ 11.850 ezer Ft-tal emelkedik az előirányzat a Helyi és térségi jelentőségű vízvédelmi rendszerek fejlesztése Kondoroson – DAOP 5.2.1/A-11. projekt támogatási összegével,
- ✚ 64 ezer Ft-tal emelkedik az előirányzat, mely a lakossági közműfejlesztési támogatás összege,
- ✚ 710 ezer Ft-tal csökken a kistérségi eszközbeszerzés előirányzata,
- ✚ 178 ezer Ft-tal emelkedik a DÉMÁSZ-nak átadott pénzeszköz összegével, mely közvilágítás bővítésre lett jóváhagyva.
- ✚ 108 ezer Ft-tal emelkedik az előirányzat a Víziközmű társulat részére elutalt érdekeltségi hozzájárulás összegével, mely a Deák utca 54/1 számú önkormányzati ingatlanra kivetett összeg,
- ✚ 4.039 ezer Ft-tal emelkedik az előirányzat, mely a Gyulai Közüzemi KFT 2016. évi beruházási tervében szereplő, Kondorosi ivóvízelosztó-hálózaton tolózárak cseréje, gerincvezeték cseréje, valamint a szennyvízhálózaton vákuumszelep vezérlés beépítése miatt, szerződés alapján került kifizetésre.

#### *K9 Finanszírozási kiadások:*

*Az intézmények finanszírozásának összege csökken 36.200 ezer Ft-tal az alábbiak szerint:*

- Kondorosi Közös Önkormányzati Hivatal finanszírozása 786 ezer Ft, mely tartalmazza a költségvetési szerveknél foglalkoztatottak 2016. évi bérkompenzációját.
- A Települési Szolgáltató Intézmény finanszírozása csökken 37.072 ezer Ft-tal, mely a 2017. évre áthúzódó útépítés összege.
- Dérczy Ferenc Könyvtár és Közművelődési Intézmény finanszírozása emelkedik 86 ezer Ft-tal, mely tartalmazza a költségvetési szerveknél foglalkoztatottak 2016. évi bérkompenzációját.

Kérem a Tisztelt Képviselő-testületet, hogy az önkormányzat költségvetés módosítását megtárgyalni, illetve elfogadni szíveskedjenek.

Kondoros, 2017. február 13.

Készítette: Glózik Györgyné pénzügyi főmunkatárs  
lkt.szám: 59F-10/2017.

  
Ribárszki Péter  
polgármester



The seal is circular with a blue border. The text 'Kondoros Város Polgármestere' is written along the top inner edge, and 'Kondoros' is written along the bottom inner edge. In the center, there is a coat of arms featuring a shield with a cross and a crown on top. Below the shield is a small banner with the number '1'. The seal is partially overlaid by the handwritten signature.



Kondoros Város Önkormányzat 2016. évi költségvetése

2016 évi kiadások

Eljár. csoport, p.a.c.	Eljár. megnevezés	2016.évi költségvetési feladat tv.azsávrit	2016.évi költségvetési feladat tv.azsávrit értékelésében	2016.évi költségvetési feladat tv.azsávrit	Erőforrás el. összesen	2016.évi költségvetési feladat tv.azsávrit	2016.évi költségvetési feladat tv.azsávrit értékelésében	2016.évi költségvetési feladat tv.azsávrit	2016.évi költségvetési feladat tv.azsávrit értékelésében	2016.évi költségvetési feladat tv.azsávrit	2016.évi költségvetési feladat tv.azsávrit értékelésében	2016.évi költségvetési feladat tv.azsávrit	2016.évi költségvetési feladat tv.azsávrit értékelésében	2016.évi költségvetési feladat tv.azsávrit	2016.évi költségvetési feladat tv.azsávrit értékelésében	2016.évi költségvetési feladat tv.azsávrit	2016.évi költségvetési feladat tv.azsávrit értékelésében	2016.évi költségvetési feladat tv.azsávrit	2016.évi költségvetési feladat tv.azsávrit értékelésében
L		505 374	222 758	0	818 132	1 248	-48 153	2 234	-35 094	2 234	246 845	-4 098	27 229	768 518					
K1	Személyi kiadások	13 481	138 257		151 738	224		228	0	151 962	151 078	141	9 454	182 871					
K2	Munkaadókat terhelő járulékok és szociális hozzájárulási adó	3 637	18 932		23 089	0		61	240	23 028	24 230	39	5 005	29 873					
K3	Dologi kiadások	67 075	57 094		124 159	0	-3 030	0	7 770	120 229	127 069	4 280	4 236	138 497					
K4	Előzetes pénzbeli jutások	24 564			24 564			951		24 564	25 535	-10 535		15 000					
K5	Egyéb működési célú kiadások	480 297	7 485		487 782	0	-45 223	1 016	-34 422	488 321	410 045	0	8 432	424 477					
K500	Egyéb működési célú támogatások államháztartáson belülről	167 138			167 138	0		738	48	168 098	168 844		2 763	171 877					
K511	Ebből: Egyéb működési célú támogatások államháztartáson belülről	274	7 485		7 759				8 304	7 759	14 183		5 014	18 187					
K512	Ebből: Társulások										2 079			2 079					
K6	Felhalmozási kiadások	318 087			318 087		-45 223	278	-43 013	273 064	230 829		625	231 544					
K60	Felhalmozási kiadások	278 964			278 964		87 087		48 321	308 091	416 112		1 814	417 126					
K7	Felhalmozási kiadások	1 000			1 000		86 059		27 421	87 659	118 060		30 658	154 738					
K8	Egyéb felhalmozási célú kiadások	278 064			278 064				20 990	279 332	260 042		-38 042	241 400					
K800	Finanszírozási kiadások	171 726			171 726	13 990	96 248	1 863	4 789	280 990	287 472		-38 209	281 272					
K8000	Központi, helyi szerv működési célú támogatás (felhalmozás)	171 726			171 726	2 863	95 245	1 863	4 700	280 934	278 437		-38 200	240 237					
K80000	Aktív befektetéseket visszafizetés, kölcsön					11 038				11 038	11 038			11 038					
	<b>Önkormányzat összesen:</b>	<b>3 047 064</b>	<b>222 758</b>	<b>0</b>	<b>1 269 822</b>	<b>15 244</b>	<b>133 119</b>	<b>4 057</b>	<b>28 227</b>	<b>1 416 185</b>	<b>1 450 489</b>	<b>-6 095</b>	<b>-7 457</b>	<b>1 438 916</b>					

**Kondoros Város Önkormányzat 2016. évi költségvetése**  
**Egyéb működési támogatások**

Jogcím. csop.sz.	Előir. sz.	Előir. csop.sz.	Cím, alcím, jogcím	2016. évi eredeti el.	Változás	1. Módosított el. Összesen	Változás	2. Módosított el. Összesen	Változás	3. Módosított el. Összesen
<b>I.</b>	<b>K5</b>		<b>Egyéb működési célú kiadások</b>							
		<b>K506</b>	<b>Egyéb működési támogatás ah belülre</b>							
			Körös-völgyi Hulladékgazd.Rek Önk.Társulás	78		78		78		78
			Szlovák Önkormányzat támogatása	300		300		300	30	330
			Körösszögi Többcélú Társulás	21 552		21 552	48	21 600		21 600
			Petőfi István Alt.isk.műk.támogatása KLIK	41 028		41 028		41 028		41 028
			Köznevelési Társulás támogatása	103 394	962	104 356	738	105 094	2 025	107 119
			2015. évi visszafizetési kötelezettség	784		784		784	295	1 079
			Geszti önkormányzat működési c. pé. Atadás						443	443
			<b>Összesen</b>	<b>167 138</b>	<b>962</b>	<b>168 098</b>	<b>786</b>	<b>168 884</b>	<b>2 793</b>	<b>171 677</b>
		<b>K511</b>	<b>Egyéb működési támogatás ah kívülrre</b>							
			Körös-szögi Hulladékgazdálkodási Nonprofit Kft. működéséhez hozzájárulás				4 580	4 580	605	5 185
			Gyulai Közütemi KFT működési hozzájárulás						4 703	4 703
			Oroszáza és térsége ivóvízminőség-javító program működési hozzájárulás	274		274		274		274
			Támogatási Keret	1 100		1 100		1 100	25	1 125
			Kondorosért Közalapítvány támogatása				1 814	1 814		1 814
			<b>Összesen</b>	<b>1 374</b>		<b>1 374</b>	<b>6 394</b>	<b>7 768</b>	<b>5 333</b>	<b>13 101</b>
		<b>K65</b>	<b>Egyéb működési támogatás ah kívülrre</b>			0		0		0
			Civil pályázat	5 110		5 110		5 110		5 110
			Polgárvédelem támogatása	140		140		140		140
			Bursa Hungarica ösztöndíjpályázat	1 135		1 135		1 135	-319	816
			<b>Összesen</b>	<b>6 385</b>		<b>6 385</b>		<b>6 385</b>	<b>-319</b>	<b>6 066</b>
		<b>K55</b>	<b>Kölcsön nyújtása</b>							
			Körösök Völgye Vidékfejlesztési Közh.Egy.				579	579		579
			KBC Nonprofit Kft tagi kölcsön				1 500	1 500		1 500
			<b>Összesen</b>				<b>2 079</b>	<b>2 079</b>	<b>0</b>	<b>2 079</b>
			<b>Mindösszesen:</b>	<b>174 895</b>	<b>962</b>	<b>175 857</b>	<b>7 180</b>	<b>183 037</b>	<b>7 807</b>	<b>190 844</b>



**Kondoros Város Önkormányzat 2016. évi költségvetése**  
**Egyéb felhalmozási támogatások**

Jogcím. csop.sz.	Előir.cs.sz.	Előir. csop.sz.	Cím, alcím, jogcím	2016 évi eredeti ei.	Változás	1. Módosított ei. összesen	Változás	2. Módosított ei. összesen	Változás	3. Módosított ei. összesen
<b>II.</b>	<b>K8</b>		<b>Egyéb felhalmozási kiadások</b>							
		<b>K84</b>	<b>Egyéb felhalmozási célú kiadások</b>							
			Települési szilárdhulladék gazdálkodási rendszerek fejlesztése a Körös-szögi Kistérségben KEOP-7-1.1.1-2008-0009						667	667
			Települési szilárdhulladék gazdálkodási rendszerek eszközparkjainak fejlesztése, Kistérségi pályázat KEOP-1.1.1/C/13						851	851
			Békés Megyei Ivóvízminőség-javító program	56 684		56 684		56 684	-56 684	0
			Komplex belvízrendezési program megvalósítása a belterületen és a csatlakozó társulati csatormán I. ütem (DAOP-5.2.1/D-2008-0002)	104 677		104 677		104 677	995	105 672
			Vízvédelmi fejlesztések megvalósítása Gyomaendrőd, Kondoros, Kétsoprony és Kamut településeken (DAOP-5.2.1/A- 11-2011-0010)						11 850	11 850
			Víziközmű Társulat - pénzeszközátadás, elszámolás (szennyvízberuházás)	117 603		117 603		117 603	108	117 711
		<b>K88</b>	Közvilágítás bővítés DÉMASZ-nak átadott pe.	0	368	368		368	178	546
			Lakossági víziközmű támogatás						64	64
			Gyulai Közütemi KFT (ivóvízhálózat felújítás)						4 039	4 039
			Kistérségi eszközbeszerzés				710	710	-710	0
			<b>Összesen</b>	<b>278 964</b>	<b>368</b>	<b>279 332</b>	<b>710</b>	<b>280 042</b>	<b>-38 642</b>	<b>241 400</b>

**Kondoros Város Önkormányzat 2016. évi költségvetése  
Fejlesztések és felújítások**

	Megnevezés	2016. évi eredeti ei.	Változás	1. Módosított ei. Összesen	Változás	2. Módosított ei. Összesen	Változás	3. Módosított ei. Összesen
<b>Felújítások</b>								
	Önkormányzat							
	Sportcsarnok rekonstrukció				20 990	20 990		20 990
<b>Felújítások összesen:</b>					<b>20 990</b>	<b>20 990</b>	<b>0</b>	<b>20 990</b>
<b>Beruházások</b>								
<b>Önkormányzat</b>								
	Vízvédelmi fejlesztések megvalósítása Gyomaendrőd, Kondoros, Kétsoprony és Kamut településeken (DAOP-5.2.1/A-11-2011-0010)		72 289	72 289		72 289	46	72 335
	Komplex belvízrendezési program megvalósítása a belterületen és a csatlakozó társulati csatormán I. ütem (DAOP-5.2.1/D-2008-0002)			0		0	44 937	44 937
	Járdaépítés		2 000	2 000		2 000	-2 000	0
	Klíma beszerelés		4 182	4 182		4 182	-1 270	2 892
	Informatikai eszközbeszerzés		1 500	1 500		1 500	-1 500	0
	Egyéb kisértékű tárgyeszköz beszerzés	1 000		1 000		1 000	-500	500
	Öntözéstechnikai fejlesztés		441	441		441		441
	Városháza és Óvoda épületek villanyhálózatának korszerűsítése		1 775	1 775		1 775		1 775
	Közfoglalkoztatási program kisértékű tárgyeszköz beszerzés (varrógépek, ollók, ásók, kapák stb.)		1 030	1 030		1 030	227	1 257
	Közfoglalkoztatási program nagyértékű tárgyeszköz beszerzés (talajfúró, ágvágó, sövényvágó, eke, szivattyú, fűkasza stb.)		3 482	3 482	2 619	6 081	-227	5 854
	Járműbeszerzés Turisztikai Szolg. Nonp. Kft. 158/2016. (VII/25.) sz. Önk. határozat				2 540	2 540		2 540
	Körpavilon Bt. Konyhai eszközök megvásárlása 158/2016. (VII/25.) sz. Önk. határozat				12 065	12 065	-635	11 430
	Jegyzett tőke Turisztikai Szolg. Nonp. Kft. 143/2016. (VII/07.) sz. Önk. Határozat				3 000	3 000		3 000
	Körös-szögi Hulladékgazdálkodási Nonprofit Kft. meglévő részesedések növelése 132/2016. (VI.16.) sz. Önk.hat.				7 197	7 197		7 197
	Telek vásárlás						578	578
	<b>Összesen:</b>	<b>1 000</b>	<b>86 659</b>	<b>87 659</b>	<b>27 421</b>	<b>115 080</b>	<b>39 656</b>	<b>154 736</b>
<b>FELHALMOZÁSI KIADÁS ÖSSZESEN:</b>		<b>1 000</b>	<b>86 659</b>	<b>87 659</b>	<b>27 421</b>	<b>115 080</b>	<b>39 656</b>	<b>154 736</b>

Kondoros Város Önkormányzat 2016. évi költségvetése  
Általános- és céltartalék

Sorszám	2016. évi eredő el.	Változás	1. Módosított el. Összesen	Változás	2. Módosított el. Összesen	Változás	3. Módosított el. Összesen
	21 466		21 466		21 466	1 244	22 710
1. Lakásépítési alapszámla	4 786		4 786		4 992	35	5 027
2. Könyvtárvédelmi alap kiadásai	272 035	-45 223	226 812	-41 953	184 859	4 011	188 870
3. Felhalmozási kiadásokra	15 600		15 600		15 600	-3 708	11 892
4. Vízkezelő fejlesztési alap							
<b>ÖSSZESEN:</b>	<b>313 887</b>	<b>-46 223</b>	<b>268 664</b>	<b>-41 747</b>	<b>226 917</b>	<b>2 382</b>	<b>229 299</b>

KONDOROS VÁROS ÖNKORMÁNYZAT 2016. ÉVI ÁLTALÁNOS TARTALÉKA

1. Önkormányzat	5 000		5 000	-988	4 012	-1 757	2 255
<b>ÖSSZESEN:</b>	<b>5 000</b>		<b>5 000</b>	<b>-988</b>	<b>4 012</b>	<b>-1 757</b>	<b>2 255</b>
<b>MINDOSSZESEN:</b>	<b>318 887</b>	<b>-46 223</b>	<b>273 664</b>	<b>-42 735</b>	<b>230 929</b>	<b>625</b>	<b>231 554</b>

Foglalkoztatott létszám intézményenként

Jogcím	2016. évről				2016. 1. módosított				2016. 2. módosított				2016. 3. módosított			
	telj. ml.	létsz. ml.	prémium év	össz.	telj. ml.	létsz. ml.	prémium év	össz.	telj. ml.	létsz. ml.	prémium év	össz.	telj. ml.	létsz. ml.	prémium év	össz.
1. Közfelügyeleti szerv	4	4	0	4	4	4	0	4	4	4	0	4	4	4	0	4
2. Oktatási feladat	153	153	0	140	153	153	0	140	153	153	0	140	153	153	0	140
<b>Összesen:</b>	<b>157</b>	<b>157</b>	<b>0</b>	<b>144</b>	<b>157</b>	<b>157</b>	<b>0</b>	<b>144</b>	<b>157</b>	<b>157</b>	<b>0</b>	<b>144</b>	<b>157</b>	<b>157</b>	<b>0</b>	<b>144</b>

## **ELŐTERJESZTÉS**

**Készült Kondoros Város Önkormányzat Képviselő-testületének  
2017. február 23-án tartandó ülésére**

**Az előterjesztés tárgya:  
A Kondoros Város Önkormányzatának Települési Szolgáltató  
Intézmény 2016. évi költségvetés módosítása**

**Az előterjesztés előadója:  
Varga András intézményvezető**

**Tisztelt Képviselő-testület!**

Az Intézmény 2016. évi költségvetését a 1/2016. (II.19.). ÖK rendelettel fogadta el a Képviselő- testület 119.511 ezer Ft bevételi és kiadási főösszeggel.

A 2016. évi költségvetés bevételi és kiadási főösszege 222.653 ezer Ft, mely - 21.808 ezer Ft-tal, 200.845 ezer Ft-ra módosul az alábbiak szerint:

**A Települési Szolgáltató Intézmény bevételeinek alakulása:**

**Finanszírozási bevételek:**

**Irányító szervi támogatás:**

**37.072 e Ft-tal csökken az előirányzat az alábbiak szerint:**

- 141 ezer Ft-tal emelkedik az előirányzat a költségvetési szerveknél foglalkoztatottak 2016. évi bérkompenzációjának összegével,
- 625 ezer Ft-tal emelkedik az előirányzat a lakossági járdaépítés költségével,
- 218 ezer Ft-tal emelkedik a 88/2016.(V.19.)sz.ÖK. határozat szerinti Kondoros Damjanich u.3.sz. alatti rendőrségi épület körül 49.5 m hosszban megépített kerítés összegével,
- 563 ezer Ft-tal emelkedik az előirányzat a 76/2016.(IV.21.)sz.ÖK határozat alapján a Kondoros Hősök útja 36.sz. alatti iskola udvarán 49 méter hosszban megépített kerítés költségével,
- csökken az előirányzat 38.619 ezer Ft-tal, mely összeg a folyamatban lévő saját kivitelezésű beruházások között az útépités maradványának összege.

### **Működési bevételek:**

A működési bevételek előirányzata emelkedik 15.106 ezer Ft-tal, mely a továbbszámolt közvetített szolgáltatások ellenértékének összege.

### **Felhalmozási bevételek:**

A felhalmozási bevételek előirányzata emelkedik 158 ezer Ft, mely összeg egy kiselejtezett áógép értékesítésének összege.

### **A kiadások alakulása:**

#### **Személyi juttatások és járulékok**

A személyi kiadások előirányzata emelkedik 111 ezer Ft-tal, mely összeg a költségvetési szerveknél foglalkoztatottak 2016. évi bérkompenzációja, valamint csökken 644 ezer Ft-tal, mely átvezetésre került a beruházások közé.

A munkaadókat terhelő járulékok és szociális hozzájárulási adó a személyi jellegű kiadásoknál indokolt tételekhez, 30 ezer Ft-tal, a jogszabályok alapján emelkedik.

#### **Dologi kiadások:**

A dologi kiadások előirányzata csökken 22.106 ezer Ft-tal az alábbiak szerint:

- 625 ezer Ft-tal emelkedik a lakossági járdaépítés költségével,
- 781 ezer Ft-tal emelkedik a Rendőrségi épület, valamint az iskola udvara körül megépített zárt kerítések összegével,
- 4.992 ezer Ft-tal emelkedik az előirányzat a 2015. évről áthúzódó szolgáltatási kötelezettség összegével, mely a Körös-szögi Hulladékgazdálkodási Nonprofit KFT-vel szemben áll fenn.
- 28.504 ezer Ft-tal csökken ez előirányzat az útépítési, 2017. évre áthúzódó költségek összegével.

#### **Beruházások**

Az előirányzat 801 ezer Ft-tal emelkedik, mely a személyi juttatások előirányzatából került átcsoportosításra a teljesítés alapján.

Kérem a Tisztelt Képviselő-testületet a 2016. évi költségvetés módosításáról szóló előterjesztés megtárgyalására és elfogadására.

  
Varga András  
intézményvezető

Kondoros, 2017-02-09 .

597-9 /2017. ikt.szám





	AB	AC	AD	AE	AF
1					
2	2016. III. rend. mód.				
3	Összesen	Előző év adatokhoz változás	Előző év adatokhoz változás	Előző év adatokhoz változás	2016. I. év számadatokhoz változás
4					0
5					0
6					0
7					0
8					0
9					0
10					0
11					0
12	55066	20715			70 000
13		500			500
14	44387	16365			60 462
15	11898	3820			15 718
16					0
17		198			198
18		158			158
19					0
20					0
21		1 781			1 781
22		1 781			1 781
23	10 785	105 441			122 226
24	10 785	0			10 785
25		105 441			105 441
26	72 750	128 085			0
27					200 845
28					
29					
30					



	AA	AB	AC	AD	AE	AF
1						
2	2018. évi III. mód.					
3	Összes vill. számlák	Beszamolt	Működés számlái (számlák sz. számok)	Működés számlái (számlák sz. számok)	Összes számlák	Beszamolt
4						
5		-433	37 507	12 126		49 633
6						
7		30	10 301	3 268		13 569
8		-22 108	25 065	102 998		126 061
9						
10		-22 699	72 873	118 360		168 534
11						
12						
13						
14						
15		801	1 791	7 601		9 562
16						
17	0	861	1 791	7 601	0	9 562
18	0	-21 008	74 664	120 181		208 845



A	B	C	2016. évi eredeti EI.										2016. II. módosítás										2016. I. módosítás										véltetés										2016. II. módosítás									
			Működési bevételek számviteli értékkel	Működési bevételek számviteli értékkel	Működési bevételek számviteli értékkel	2016. évi eredeti el. összesen	Működési bevételek számviteli értékkel	Működési bevételek számviteli értékkel	Működési bevételek számviteli értékkel	összesen	Működési bevételek számviteli értékkel	Működési bevételek számviteli értékkel	Működési bevételek számviteli értékkel	összesen	Működési bevételek számviteli értékkel	Működési bevételek számviteli értékkel	Működési bevételek számviteli értékkel	összesen	Működési bevételek számviteli értékkel	Működési bevételek számviteli értékkel	Működési bevételek számviteli értékkel	összesen	Működési bevételek számviteli értékkel	Működési bevételek számviteli értékkel	Működési bevételek számviteli értékkel	összesen	Működési bevételek számviteli értékkel	Működési bevételek számviteli értékkel	Működési bevételek számviteli értékkel	összesen	Működési bevételek számviteli értékkel	Működési bevételek számviteli értékkel	Működési bevételek számviteli értékkel	összesen																		
<b>Finanszírozás eft</b>																																																				
<b>Megnevezés</b>																																																				
1			7 793	0	40 717	4 981	4 333	9 294	37 005	17 173	50 011	155	155	38 040	12 128	50 168																																				
2			8 900	2 098	10 998	1 340	1 170	2 510	10 230	3 268	13 498	41	41	10 271	3 268	13 539																																				
3			41 755	22 751	67 506	2 416	60 245	62 661	47 171	102 998	150 187			47 171	102 998	150 187																																				
4			88 658	37 847	119 210	8 717	65 748	84 465	85 268	118 300	213 672	198	198	85 462	118 300	213 872																																				
5			0	0	0	0	0	0	0	0	0	0	0	0	0	0																																				
6			0	0	0	0	0	0	0	0	0	0	0	0	0	0																																				
7			0	0	0	0	0	0	0	0	0	0	0	0	0	0																																				
8			0	0	0	0	0	0	0	0	0	0	0	0	0	0																																				
9			0	0	0	0	0	0	0	0	0	0	0	0	0	0																																				
10			0	0	0	0	0	0	0	0	0	0	0	0	0	0																																				
11			0	0	0	0	0	0	0	0	0	0	0	0	0	0																																				
12			0	0	0	0	0	0	0	0	0	0	0	0	0	0																																				
13			0	0	0	0	0	0	0	0	0	0	0	0	0	0																																				
14			0	0	0	0	0	0	0	0	0	0	0	0	0	0																																				
15			32 842	0	119 811	10 800	68 848	17 446	87 967	118 890	218 887	198	198	87 203	118 790	222 893																																				
16			0	0	0	0	0	0	0	0	0	0	0	0	0	0																																				
17			0	0	0	0	0	0	0	0	0	0	0	0	0	0																																				
18			0	0	0	0	0	0	0	0	0	0	0	0	0	0																																				
19			55 995	5 809	61 574	61 574	61 574	61 574	55 995	5 809	61 574	61 574	61 574	55 995	5 809	61 574																																				
20			0	0	0	0	0	0	0	0	0	0	0	0	0	0																																				
21			0	0	0	0	0	0	0	0	0	0	0	0	0	0																																				
22			0	0	0	0	0	0	0	0	0	0	0	0	0	0																																				
23			0	0	0	0	0	0	0	0	0	0	0	0	0	0																																				
24			55 995	5 809	61 574	61 574	61 574	61 574	55 995	5 809	61 574	61 574	61 574	55 995	5 809	61 574																																				
25			15 973	41 964	15 973	11 804	61 881	66 445	27 777	125 874	153 655	13 822	13 822	16 785	268 890	153 228																																				
26			15 973	41 964	15 973	11 804	61 881	66 445	27 777	125 874	153 655	13 822	13 822	16 785	268 890	153 228																																				
27			41 964	0	41 964	41 964	41 964	41 964	0	0	41 964	41 964	41 964	0	0	41 964																																				
28			71 038	47 873	119 811	11 804	68 848	87 446	83 745	132 218	218 887	198	198	83 745	132 218	218 887																																				

**Teljesítési Szolgáltató Intézmény**

	W	X	Y	Z	AA	AB	AC	AD
1								
2	<b>2016. III. módosítás</b>							
	<b>változás</b>							
	Előző évi számadatok száma	Előző évi számadatok száma	Előző évi számadatok száma	Előző évi számadatok száma	Előző évi számadatok száma	Előző évi számadatok száma	Előző évi számadatok száma	Előző évi számadatok száma
3	-533	-533	37 527	12 128				49 653
5	30	30	10 301	3 268				13 569
6	-22 108	-22 108	25 085	102 998				128 081
7		0						0
8								
9	-22 600	-22 600	72 573	118 300				191 263
10								0
11		801		1 781				9 552
12								0
13								0
14			801	1 781				9 552
15	-22 600	-22 600	74 374	120 081				208 845
16								
17								
18								
19	15 080	15 080	55 965	20 715				70 690
20	158	158		158				158
21								0
22								0
23	0	0	1 781	1 781				1 781
24	0	0	16 964	27 964				70 919
25	0	0	-31 072	18 785				12 713
26	0	0	18 785	0				18 785
27	0	0	-37 072	0				105 441
28	0	0	-31 906	72 756				208 845

KONDOROS VÁROS ÖNKORMÁNYZATÁNAK TELEPÜLÉSI SZOLGÁLTATÓ INTÉZMÉNYÉNEK 2016. IV. NEGYEDÉVI KÖLTSÉGVETÉSE - LÉTSZÁM

Költségvetési szerv	2016. évi I. félév				2016. évi módosított				
	telj.m.l.	rész.m.l.	Közh. Kösz. egyéb	prémium év	össz.	telj.m.l.	rész.m.l.	Közh. Kösz. egyéb	prémium év
	fogl./fő	fogl./fő	létsz./fő	létsz./fő	létsz./fő	fogl./fő	fogl./fő	létsz./fő	létsz./fő
Települési Szolgáltató Intézmény	23	0	0	0	23	33	0	0	0
<b>Összesen:</b>	<b>23</b>	<b>0</b>	<b>0</b>	<b>0</b>	<b>23</b>	<b>33</b>	<b>0</b>	<b>0</b>	<b>0</b>

Kondoros Város Önkormányzat Települési Szolgáltató Intézmény 2016. évi költségvetése  
 Fejlesztések és felújítások

	Megnevezés	2016. évi eredeti el.	Változás	1. Módosított el. Összesen	Változás	2. Módosított el. Összesen	Változás	3. Módosított el. Összesen
<b>Települési Szolgáltató Intézmény</b>								
	Kisértékű lágyi eszköz	300		300		300	650	950
	Gépesítés		2 981	2 981		2 981	-2 077	904
	Hidraulikus daruval ellátott óvatkozó tehergépjármű				4 000	4 000	1 686	5 686
	Urinal (egyéb építmény)				1 500	1 500	542	2 042
	<b>Összesen:</b>	<b>300</b>	<b>2 981</b>	<b>3 281</b>	<b>5 500</b>	<b>8 781</b>	<b>601</b>	<b>9 582</b>



**Előterjesztés**  
**Kondoros Város Önkormányzat Képviselő-testületének**  
**2017. február 23-i ülésére**

**Előterjesztés tárgya:** a Dérczy Ferenc Könyvtár és Közművelődési Intézmény  
2016. évi költségvetésének módosítása

**Az előterjesztés előadója:** Hévízi Róbert

**Tisztelt Polgármester Úr!**  
**Tisztelt Képviselő-testület!**

KONDOROSI KÖZÖS ÖNKORMÁNYZATI HIVATAL 5553 Kondoros, Hősök tere 4-5			
ÉRKEZETT:	2017 FEBR 16.	MELLÉKLET:	
ÉRK. SZÁM:	1263 / 2017	IKT. SZÁM:	597 - 8 / 2017
ASZÁM:		ÜGYINTÉZŐ:	Pusztai... ..

A 2016. évi költségvetés III. rendelet módosítását a Dérczy Ferenc Könyvtár és Közművelődési Intézmény az alábbiak szerint kéri.

### Bevétel

**Működési bevétel csökken 21 e Ft-tal**

Kondoros Város Önkormányzatának 143/2016. (VII.07.) sz. ÖK. határozata szerint a Kondorosi Turisztikai Szolgáltató Közhasznú Nonprofit Kft. üzemeltetésébe kerül 2016. szeptember 1-vel 5553 Kondoros, Hősök útja 25. szám alatti a Művelődési Ház / Konferencia Terem fenntartása. A határozat szerint időarányosan csökkentettük az előirányzott működési bevételeket. 3.467 e Ft-ról 3.409 e Ft-ra, 58e Ft-tal. Növekszik a bevétel a NAV szja % átutalással 37 e Ft-tal.

**Intézményfinanszírozás nő 86 e Ft-tal**

A 2016. 09-11. havi bérkompenzáció 86.106,- Ft.

### Kiadások

**A személyi jellegű kiadás növekszik 68 e Ft-tal**

kompenzációs pótlékkal nő 2016. 09-11. havi 67.800,- Ft

**A munkaadókat terhelő befizetési kötelezettség növekszik 18 e Ft-tal**

kompenzációs pótlék járulécai 2016. 09-11. havi 18.306,- Ft

**A dologi kiadás csökken 21 e Ft-tal**

Az időarányos bevétel csökkenéssel 58.000,- Ft-tal csökkentjük a dologi költségeken belül a Művelődési Ház/Konferencia Terem rezszi költségeit. Az egyéb dologi kiadás növekszik, az adófizető magánszemélyek személyi jövedelemadójuk egy százalékának felajánlásából, ami 36.915,- Ft, melyet programszervezésre fordítunk.

Kérjük a Tisztelt Képviselő-testületet az intézmény költségvetésében a bevételi és kiadási oldalt **65 e Ft-tal** szíveskedjenek növelni!

A könyvtár és közművelődési feladatokat ellátó városi intézmény foglalkoztatottjainak létszáma: 3 fő.

Kondoros, 2017. február 13.



  
Hévízi Róbert  
intézményvezető

	A	B	C	D	E	F	G	K	L	M	N	O
1	<b>Dérczy Ferenc Könyvtár és Közművelődési Intézmény</b>											
2	<b>KORMÁNYZATI FUNKCIÓK- ÉS AZ EGYSÉGES ROVATREND SZERINTI KÖLTSÉGVETÉS A</b>											
3	<b>KÖLTSÉGVETÉSI ÉS FINANSZÍROZÁSI BEVÉTELEKHEZ, KIADÁSOKHOZ</b>											
4	<b>2016. évi</b>											
5	Rovatsszám	MEGNEVEZÉS		Kötelező feladat tv. szerinti eredeti ei.	Kötelező feladat önk. döntés ért. eredeti ei.	Önként váll. feladat eredeti ei.	2016. évi költségvetés összesen eredeti ei.	2016. évi költségvetés összesen változás	Kötelező feladat tv. szerinti ei. módosított ei.	Kötelező feladat önk. döntés ért. módosított ei.	Önként váll. feladat i. módosított ei.	2016. évi költségvetés összesen i. módosított ei.
6	<b>BEVÉTELEK</b>											
7	<b>Könyvtári állomány gyarapítása, nyilvántartása</b>											
8	082042											
9	B4	094	Működési bevételek						0			
10	B402	0940211	Könyvtárhasználók beirakozási díja	118	0	0	118		118	0	0	118
11	B406	094061	AFA bevétel	32	0	0	32		32	0	0	32
12	B406	094061	AFA bevétel	134			134		134			134
13	B4	09	Működési célú támogatásértéktől mentesített bevétel									
14	082042	<b>Könyvtári állomány gyarapítása, nyilvántartása összesen:</b>		<b>284</b>	<b>0</b>	<b>0</b>	<b>284</b>		<b>284</b>	<b>0</b>	<b>0</b>	<b>284</b>
15												
16	<b>Könyvtári állomány gyarapítása, nyilvántartása összesen:</b>											
17	082043	<b>Könyvtári állomány feltárása, megőrzése, védelme</b>										
18	082043	<b>Könyvtári állomány feltárása, megőrzése, védelme összesen:</b>		<b>0</b>	<b>0</b>	<b>0</b>	<b>0</b>		<b>0</b>	<b>0</b>	<b>0</b>	<b>0</b>
19												
20	082044	<b>Könyvtári szolgáltatások</b>										
21	B4	094	Működési bevételek						0			
22	B402	0940212	Egyéb irodai szolgáltatás	50	0	0	50		50	0	0	50
23	B402	0940213	Nyári tábor részvételi díja	154	0	0	154		154	0	0	154
24	B402	0940214	Béreneti díjak	0	0	0	0		0	0	0	0
25	B406	094061	AFA bevétel	55	0	0	55		55	0	0	55
26	B406	094061	AFA bevétel	505	0	0	505		505	0	0	505
27	082044	<b>Könyvtári szolgáltatások összesen:</b>		<b>764</b>	<b>0</b>	<b>0</b>	<b>764</b>		<b>764</b>	<b>0</b>	<b>0</b>	<b>764</b>
28												

A	B	C	D	E	F	G	K	L	M	N	O
29	082091	<u>Közművelődés - közösségi és társadalmi részvétel fejlesztése</u>									
30	082091	<u>Közművelődés - közösségi és társadalmi részvétel fejlesztése összesen:</u>	0	0	0	0	0	0	0	0	0
31											
32	082092	<u>Közművelődés - hagyományos közösségi kulturális értékek gondozása</u>									
33	B4	094 Működési bevételek	472	0	0	472	0	472	0	0	472
34	B402	0940214 Bérleti díjak	952	0	0	952	0	952	0	0	952
35	B406	094061 ÁFA bevétel	812	0	0	812	0	812	0	0	812
36	B406	094061 ÁFA bevétel	183	0	0	183	0	183	0	0	183
37	082092	<u>Közművelődés - hagyományos közösségi kulturális értékek gondozása összesen:</u>	2 419	0	0	2 419	0	2 419	0	0	2 419
38											
39	082093	<u>Közművelődés - egész életre kiterjedő tanulás, amatőr művészetek</u>									
40	082093	<u>Közművelődés - egész életre kiterjedő tanulás, amatőr művészetek összesen:</u>	0	0	0	0	0	0	0	0	0
41											
42	082094	<u>Közművelődés- kulturális alapú gazdaságfejlesztés</u>									
43	082094	<u>Közművelődés- kulturális alapú gazdaságfejlesztés összesen:</u>	0	0	0	0	0	0	0	0	0
44											
45											
46	018030	<u>Támogatási célú finanszírozásai műveletek</u>									
47		Bevételek	3 467			3 467	0	3 467	0	0	3 467
48		Előző évi maradvány igénybevétele					1 032	0	1 032	0	1 032
49		Normatív állami hozzájárulás	5 820			5 920	598	6 048	0	470	6 518
50		Önkormányzati támogatás	6 073	5 662		11 736	0	6 073	6 662	0	11 736
51		<b>BEVÉTELEK ÖSSZESEN</b>	15 460	5 662	0	21 122	1 630	15 588	6 694	470	22 752
52											
53											
54											
55											
56											
57											
58											
59											
60											
61		<b>KIADÁSOK</b>									

A	B	C	D	E	F	G	K	L	M	N	O
082042		<b>Könyvtári állomány gyarapítása, nyilvántartása</b>									
62											
63 K11		<b>Személyi juttatások</b>									
64 K1101	0511011	Törvény szerinti illetmények, munkabérek	5 596			5 596	101	5 597	0	0	5 697
65		3 fő közalkalmazott alapilletménye	780			780	0	780	0	0	780
66		3 fő közalkalmazott pótléka	194			194	0	194	0	0	194
67		Keresetkiegészítés	72			72	0	72	0	0	72
68		Céges telefon magáncélú használata				0	0	0	0	0	0
69		Törvény szerinti illetmények, munkabérek	813			813	0	813	0	0	813
70 K123	05123	Megbízási díjak	7 455			7 455	101	7 556	0	0	7 556
71		<b>Foglalkoztatottak személyi juttatásai összesen</b>									
72 K2		Munkaadókat terhelő járulékok									
73	0521	Rendszeres személyi juttatás után	1 793			1 793	27	1 820			1 820
74		Szociális hozzájárulási adó	220			220	0	220			220
75		Szociális hozzájárulási adó									
76 K2		<b>Munkaadókat terhelő járulékok és szociális hozzájárulási adó</b>	<b>2 013</b>			<b>2 013</b>	<b>27</b>	<b>2 040</b>	<b>0</b>	<b>0</b>	<b>2 040</b>
77 K3		Dologi kiadások									
78 K31		Készletbeszerzés				0	0				0
79 K311	053111	Szakmai anyagok beszerzése				0	0				0
80 K311	053111-1	Irodaszer	160			160	0	160	0	0	160
81 K311	053111-2	Könyv és új típusú dokumentumok	750			750	448	750	0	448	1 988
82 K311	053111-3	Folyóirat	190			190	0	190	0	0	190
83 K311	053111-4	Kisértékű tárgyi eszköz	190			190	0	190	0	0	190
84 K33		Szolgáltatási kiadások				0	0				0
85 K336	053361	Szakmai tevékenységet segítő szolgáltatások	40			40	0	40	0	0	40
86 K336	053361-2	Szakmai továbbképzés	60			60	0	60	0	0	60
87 K34		Kiküldetések, reklám és propagandakiadások				0	0				0
88 K341	053411	Kiküldetések kiadásai	62			62	0	62	0	0	62
89		Munkába járás költsége	221			221	0	221			221
90 K35		Különféle befizetések és egyéb dologi kiadások				0	0				0
91 K351	053511	Fizetendő áfa	223			223	22	223	0	22	245
92	05	Egyéb működési kiadás				0	0	0	0	0	0
93 K355	053551	Céges telefon magáncélú használata utáni adó	22			22	0	22			22
94		<b>Dologi kiadások összesen</b>	<b>1 898</b>			<b>1 898</b>	<b>470</b>	<b>1 898</b>	<b>0</b>	<b>470</b>	<b>2 368</b>
95 K6		Beruházások	30			30	90	30	90	0	120
96 K7		Fejlesztések									
97											
98 082043		<b>Könyvtári állomány feltartása, megőrzése, védelme</b>									
99 K3		Dologi kiadások									
100 K321	053211	Informaticai szolgáltatások igénybevétele	620			620		620			620
101 K351	053511	Fizetendő áfa	140			140		140			140
102		<b>Dologi kiadások összesen</b>	<b>660</b>			<b>660</b>	<b>0</b>	<b>660</b>	<b>0</b>	<b>0</b>	<b>660</b>
103 K6		Beruházások	600			600			600		600
104 K7		Fejlesztések									

A	B	C	D	E	F	G	K	L	M	N	O
105											
106	082044	<b>Könyvtári szolgáltatások</b>									
107	K3	Dologi kiadások									
108	K311	053118-1 Takarítószer	260			260		260			260
109	K311					0		0			0
110	K322	053221 Nem adatláviteli c. távközlési díj, telefon, fax	230			230		230			230
111	K334	053341 Fénymásoló szervizelés	180			180		180			180
112	K335	053351-2 Egyéb szolgáltatások/Foglalkoztatottak ed. szolg.	31			31		31			31
113	K337	053371 Postai levél, csomag	165			165		165			165
114	K351	053511 Fizetendő áfa	227			227		227			227
115		<b>Dologi kiadások összesen</b>	<b>1 093</b>	<b>0</b>	<b>0</b>	<b>1 093</b>	<b>0</b>	<b>1 093</b>	<b>0</b>	<b>0</b>	<b>1 093</b>
116	K6	Beruházások	223			223		223			223
117	K7	Felújítások									
118											
119	082091	<b>Közművelődés - közösségi és társadalmi részvétel fellesztése</b>									
120	K11	Személyi juttatások									
121	K123	05123 Megbízási díjak		600					600		
122		<b>Foglalkoztatottak személyi juttatásai összesen</b>		<b>600</b>		<b>600</b>	<b>0</b>		<b>600</b>		<b>600</b>
123	K2	<b>Munkaadókat terhelő járulékok</b>									
124		Szociális hozzájárulási adó		162					162		
125	K2	<b>Munkaadókat terhelő járulékok és szociális hozzájárulási adó</b>		<b>162</b>		<b>162</b>	<b>0</b>		<b>162</b>		<b>162</b>
126	K3	Dologi kiadások									
127	K342	053421-1 Betyár Napok kulturális szolgáltatás, műsorok		1 250		1 250		1 250			1 250
128	K342	053421-2 Egyéb szolgáltatások		1 900		1 900		1 900			1 900
129	K351	053511 Fizetendő áfa		850		850		850			850
130	K341	053411 Kiküldetések kiadásai		300		300		300			300
131		<b>Dologi kiadások összesen</b>	<b>0</b>	<b>4 300</b>	<b>0</b>	<b>4 300</b>	<b>0</b>	<b>4 300</b>	<b>0</b>	<b>0</b>	<b>4 300</b>
132	K6	Beruházások									
133	K7	Felújítások									
134											
135	082092	<b>Közművelődés - hagyományos közösségi kulturális értékek gondozása</b>									
136	K3	Dologi kiadások									
137	K331	053311 Villamosenergia	210			210		210			210
138	K331	053312 Gázenergia	480			480		480			480
139	K331	053313 Vízdíj	85			85		85			85
140	K336	053361 Szakmai tevékenységet segítő szolgáltatások	60			60		60			60

	A	B	C	D	E	F	G	K	L	M	N	O
141	K337	053371	Egyéb szolgáltatások (állami ünnepek, városi rendezvények)	827			827		827			827
142	K351	053511	Fizetendő áfa	428			428		428			428
143	K6		Dologi kiadások összesen	2 088	0	0	2 088	0	2 088	0	0	2 088
144	K6		Beruházások	0		0			0			0
145	K7		Felújítások									
146												
147	082093		Közművelődés - egész életre kiterjedő tanulás, amatőr művészetek									
148			Dologi kiadások összesen	0	0	0	0	0	0	0	0	0
149	K6		Beruházások									
150	K7		Felújítások									
151												
152	082094		Közművelődés - kulturális alapú gazdaságfejlesztés									
153			Dologi kiadások összesen	0	0	0	0	0	0	0	0	0
154	K6		Beruházások									
155	K7		Felújítások									
156												
157	018030		Támogatási célú finanszírozásai műveletek									942
158												
159			Személyi juttatások	7 465	600	0	8 065	101	7 566	600	0	8 166
160			Munkáltatói terhelő járulékok	2 013	182	0	2 175	27	2 040	182	0	2 202
161			Dologi kiadások	5 739	4 300	0	10 039	470	5 739	4 300	470	10 509
162			Egyéb működési célú kiadások									
163			Beruházások	263	600	0	863	90	253	690	0	943
164			<b>KIADÁSOK ÖSSZESEN</b>	<b>15 460</b>	<b>5 662</b>	<b>0</b>	<b>21 122</b>	<b>1 630</b>	<b>15 588</b>	<b>6 694</b>	<b>470</b>	<b>22 752</b>



	S	T	U	V	W	AA	AB	AC	AD	AE
1										
2										
3										
4										
5										
6	2016. évi változás összesen	Kötelező feladat tv. szerinti II. módosított el.	Kötelező feladat önk. döntés ért. II. módosított el.	Önként váll. feladat II. módosított el.	2016. évi költségvetés II. módosított el.	2016. évi változás összesen	Kötelező feladat tv. szerinti III. módosított el.	Kötelező feladat önk. döntés ért. III. módosított el.	Önként váll. feladat III. módosított el.	2016. évi költségvetés III. módosított el.
7										
8										
9										
10	0	118	0	0	118	0	118	0	0	118
11	0	32	0	0	32	0	32	0	0	32
12	0	134	0	0	134	0	134	0	0	134
13						37	0	0	0	37
14	0	284	0	0	284	37	284	0	37	321
15										
16										
17										
18	0	0	0	0	0	0	0	0	0	0
19										
20										
21										
22	0	50	0	0	50	0	50	0	0	50
23	0	154	0	0	154	0	154	0	0	154
24	0	0	0	0	0	0	0	0	0	0
25	0	55	0	0	55	0	55	0	0	55
26	0	505	0	0	505	0	505	0	0	505
27	0	764	0	0	764	0	764	0	0	764
28										

	S	T	U	V	W	AA	AB	AC	AD	AE
29		0	0	0			0	0	0	
30	0	0	0	0	0	0	0	0	0	0
31		0	0	0			0	0	0	
32		0	0	0			0	0	0	
33	0	472	0	0	472	0	472	0	0	472
34	0	952	0	0	952	-46	906	0	0	908
35	0	812	0	0	812	-12	800	0	0	800
36	0	183	0	0	183	0	183	0	0	183
37	0	2 419	0	0	2 419	-68	2 361	0	0	2 361
38		0	0	0			0	0	0	
39		0	0	0			0	0	0	
40	0	0	0	0	0	0	0	0	0	0
41		0	0	0			0	0	0	
42		0	0	0			0	0	0	
43	0	0	0	0	0	0	0	0	0	0
44		0	0	0			0	0	0	
45		0	0	0			0	0	0	
46		0	0	0			0	0	0	
47	0	3 467	0	0	3 467	-21	3 409	0	37	3 446
48	0	0	1 032	0	1 032	0	0	1 032	0	1 032
49	115	6 163	0	470	6 633	86	6 249	0	470	6 719
50	-2 800	6 073	2 862	0	6 935	0	6 073	2 862	0	8 935
51	-2 685	15 703	3 894	470	20 067	65	15 731	3 894	507	20 132
52										
53										
54										
55										
56										
57										
58										
59										
60										
61										



	S	T	U	V	W	AA	AB	AC	AD	AE
62										
63										
64										
65	90	5 787	0	0	5 787	68	5 855	0	0	5 855
66	0	780	0	0	780	0	780	0	0	780
67	0	194	0	0	194	0	194	0	0	194
68	0	72	0	0	72	0	72	0	0	72
69	0	0	0	0	0	0	0	0	0	0
70	0	813	0	0	813	0	813	0	0	813
71	90	7 646	0	0	7 646	68	7 714	0	0	7 714
72	0	0	0	0	0	0	0	0	0	0
73	0	0	0	0	0	0	0	0	0	0
74	25	1 845	0	0	1 845	18	1 863	0	0	1 863
75	0	220	0	0	220	0	220	0	0	220
76	25	2 065	0	0	2 065	18	2 083	0	0	2 083
77	0	0	0	0	0	0	0	0	0	0
78	0	0	0	0	0	0	0	0	0	0
79	0	0	0	0	0	0	0	0	0	0
80	0	160	0	0	160	0	160	0	0	160
81	0	750	0	448	1 198	0	750	0	0	750
82	0	190	0	0	190	0	190	0	0	190
83	0	190	0	0	190	0	190	0	0	190
84	0	0	0	0	0	0	0	0	0	0
85	0	40	0	0	40	0	40	0	0	40
86	0	50	0	0	50	0	50	0	0	50
87	0	0	0	0	0	0	0	0	0	0
88	0	52	0	0	52	0	52	0	0	52
89	0	221	0	0	221	0	221	0	0	221
90	0	0	0	0	0	0	0	0	0	0
91	0	223	0	22	245	0	223	0	22	245
92	0	0	0	0	0	0	0	0	0	0
93	0	22	0	0	22	0	22	0	0	22
94	0	1 898	0	470	2 368	0	1 898	0	470	2 368
95	0	30	90	0	120	0	30	90	0	120
96	0	0	0	0	0	0	0	0	0	0
97	0	0	0	0	0	0	0	0	0	0
98	0	0	0	0	0	0	0	0	0	0
99	0	0	0	0	0	0	0	0	0	0
100	0	520	0	0	520	0	520	0	0	520
101	0	140	0	0	140	0	140	0	0	140
102	0	660	0	0	660	0	660	0	0	660
103	0	0	600	0	600	0	0	600	0	600
104	0	0	0	0	0	0	0	0	0	0

	S	T	U	V	W	AA	AB	AC	AD	AE
105		0	0	0			0	0	0	
106		0	0	0			0	0	0	
107		0	0	0			0	0	0	
108	0	260	0	0	260	0	260	0	0	260
109	0	0	0	0	0	0	0	0	0	0
110	0	230	0	0	230	0	230	0	0	230
111	0	180	0	0	180	0	180	0	0	180
112	0	31	0	0	31	0	31	0	0	31
113	0	165	0	0	165	0	165	0	0	165
114	0	227	0	0	227	0	227	0	0	227
115	0	1 093	0	0	1 093	0	1 093	0	0	1 093
116	0	223	0	0	223	0	223	0	0	223
117		0	0	0			0	0	0	
118		0	0	0			0	0	0	
119		0	0	0			0	0	0	
120		0	0	0			0	0	0	
121		0	600	0			0	600	0	
122	0	0	600	0	600	0	0	600	0	600
123		0	0	0			0	0	0	
124		0	162	0			0	162	0	
125	0	0	162	0	162	0	0	162	0	162
126		0	0	0			0	0	0	
127	-875	0	375	0	375	0	0	375	0	375
128	-1 330	0	570	0	570	0	0	570	0	570
129	-595	0	255	0	255	0	0	255	0	255
130	0	0	300	0	300	0	0	300	0	300
131	-2 800	0	1 500	0	1 500	0	0	1 500	0	1 500
132		0	0	0			0	0	0	
133		0	0	0			0	0	0	
134		0	0	0			0	0	0	
135		0	0	0			0	0	0	
136		0	0	0			0	0	0	
137	0	210	0	0	210	0	210	0	0	210
138	0	480	0	0	480	-46	434	0	0	434
139	0	85	0	0	85	0	85	0	0	85
140	0	60	0	0	60	0	60	0	0	60

	S	T	U	V	W	AA	AB	AC	AD	AE
141	0	827	0	0	827	37	864	0	0	864
142	0	428	0	0	428	-12	414	0	0	414
143	0	2 088	0	0	2 088	-21	2 067	0	0	2 067
144			0	0	0		0	0	0	0
145			0	0	0		0	0	0	0
146			0	0	0		0	0	0	0
147			0	0	0		0	0	0	0
148	0	0	0	0	0	0	0	0	0	0
149			0	0	0		0	0	0	0
150			0	0	0		0	0	0	0
151			0	0	0		0	0	0	0
152			0	0	0		0	0	0	0
153	0	0	0	0	0	0	0	0	0	0
154			0	0	0		0	0	0	0
155			0	0	0		0	0	0	0
156			0	0	0		0	0	0	0
157	0	0	0	0	0	0	0	0	0	0
158			0	0	0		0	0	0	0
159	80	7 848	600	0	8 248	68	7 714	600	0	8 314
160	26	2 065	182	0	2 227	18	2 083	182	0	2 245
161	-2 800	5 738	1 500	470	7 709	-21	5 718	1 500	470	7 888
162			942	0	942	0	0	942	0	942
163	0	253	690	0	943	0	253	690	0	943
164	-2 685	15 703	3 894	470	20 067	65	15 768	3 894	470	20 132





A	B	C	D	E	F	G	H	I	J	K	L	M	N	O
<b>DÉRCZY FERENC KÖNYVTÁR ÉS KÖZMŰVELŐDÉSI INTÉZMÉNY 2016. ÉVI KÖLTSÉGVETÉSE</b> <b>- 2016. ÉVI FINANSZÍROZÁSI ÜTEMTERVE</b>														
1														
2	Megnevezés	január	február	márc.	április	május	június	július	aug.	szept.	október	nov.	dec.	összesen
3		január	február	márc.	április	május	június	július	aug.	szept.	október	nov.	dec.	összesen
4	Dérczy Ferenc Könyvtár és Közművelődési Intézmény 2016. évi	1489	1497	1497	1500	1528	1970	100	100	1499	1500	1500	1474	15 664
5	Támogatás összesen:	1 489	1 497	1 497	1 500	1 528	1 970	100	100	1 499	1 500	1 500	1 474	15 664



**KONDOROS VÁROS ÖNKORMÁNYZAT**  
**Pénzügyi-, Településfejlesztési, Mezőgazdasági és**  
**Ügyrendi Bizottságának Elnöke t. í. r.,**  
Kondoros, Hősök tere 4-5. Telefon: 66/589-300, Fax.: 66/589-302.  
E-mail: polhi@kondoros.hu

Tárgy: Bizottsági jegyzőkönyvi kivonat.

Kivonat a Kondoros Város Önkormányzat Pénzügyi-, Településfejlesztési, Mezőgazdasági és  
Ügyrendi Bizottságának 2017. február 21-én megtartott nyílt ülés jegyzőkönyvéből.

**12/2017.(II.21.) Pü., Tf., Mg. és Ügyr. Biz. határozat**

Kondoros Város Önkormányzata Pénzügyi-, Településfejlesztési-,  
Mezőgazdasági és Ügyrendi Bizottság javasolja a Képviselő-  
testület felé a „Önkormányzat és intézményei 2016. évi IV.sz.  
kv. módosítása” című előterjesztés elfogadását.



Boldis Zsolt sk.  
Pü., Tf., Mg., és Ügyr. Biz.  
elnök

A kivonat hiteles:  
Kondoros, 2017. március 07.

Tímár Livia  
titkársági előadó





## ELŐTERJESZTÉS

Kondoros Város Önkormányzat Képviselő-testületének  
2017. február 23-án tartandó ülésére

### Előterjesztés tárgya:

„Csatlakoztatási konstrukció az önkormányzati ASP rendszer országos kiterjesztéséhez” A KÖFOP-1.2.1-VEKOP-16 azonosító jelű pályázathoz benyújtandó felhatalmazás

Tisztelt Képviselő-testület!

A KÖFOP-1.2.1-VEKOP-16 azonosító jelű „Csatlakoztatási konstrukció az önkormányzati ASP rendszer országos kiterjesztéséhez” megnevezésű felhívás az ASP Korm. rendeletben foglalt kötelezettségek végrehajtását támogatja az önkormányzatok számára nyújtott csatlakozási források biztosításával.

Kondoros Város Önkormányzat Képviselő-testülete a **194/2016.(X.13.)sz.ÖK.határozatában** döntött az önkormányzati ASP rendszerhez való csatlakozás módjáról, valamint a KÖFOP-1.2.1-VEKOP-16 azonosító jelű pályázat benyújtásáról.

A Felhívás értelmében a közös önkormányzati hivatal fenntartó valamennyi önkormányzat nevében, a közös önkormányzati hivatal székhelyének feladatait ellátó önkormányzat nyújthat be támogatási kérelmet.

A közös önkormányzati hivatal székhelyének feladatait ellátó önkormányzat polgármesterének a közös önkormányzati hivatalhoz társult valamennyi önkormányzattól felhatalmazással kell bírnia arra, hogy a támogatási kérelem pozitív elbírálása esetén a kedvezményezetti kötelezettségek teljesítésére felhatalmazzák.

A pályázat kiírója módosított a támogatási kérelem benyújtására vonatkozó képviselő-testületi felhatalmazás tartalmán, ezért kérem a tisztelt képviselő-testületet, hogy szíveskedjenek a 194/2016.(X.13.)sz.ÖK.határozatában foglaltakat módosítani az alábbira:

*(határozat címe) szóló ...../2017. (... ..) önkormányzati határozat*

*A Kondoros Város Önkormányzata felhatalmazza a közös hivatal székhelyének feladatait ellátó önkormányzat polgármesterét, hogy a KÖFOP-1.2.1-VEKOP-16 azonosító jelű „Csatlakoztatási konstrukció az önkormányzati ASP rendszer országos kiterjesztéséhez” című felhívás alapján támogatási kérelmet nyújtson be, valamint a támogatási jogviszony létrejötte esetén a kedvezményezetti kötelezettségeket és jogokat gyakorolja.*

**Határozati javaslat:**

**1. Kondoros Város Önkormányzat Képviselő- testülete a 194/2016. (X.13.)sz .ÖK. Határozatát visszavonja.**

**2. Kondoros Város Önkormányzat Képviselő- testülete határozatával dönt, hogy az önkormányzat a feladata ellátásának támogatásához az önkormányzati ASP rendszer megfelelő szakrendszerét használja (rendszercsatlakozás), és az alábbi kötelező tartalmú határozattal felhatalmazza a polgármestert a KÖFOP-1.2.1-VEKOP-16 azonosító jelű pályázat benyújtására.**

(határozat címe) szóló ...../2017. (.....) önkormányzati határozat

A Kondoros Város Önkormányzata felhatalmazza a közös hivatal székhelyének feladatait ellátó önkormányzat polgármesterét, hogy a KÖFOP-1.2.1-VEKOP-16 azonosító jelű „Csatlakoztatási konstrukció az önkormányzati ASP rendszer országos kiterjesztéséhez” című felhívás alapján támogatási kérelmet nyújtson be, valamint a támogatási jogviszony létrejötte esetén a kedvezményezett kötelezettségeket és jogokat gyakorolja.

Határidő: értelem szerint

Felelős: Ribárszki Péter polgármester

Kondoros, 2017. február 16.

  
Kondoros Város Polgármestere  
Kondoros  
Ribárszki Péter  
Polgármester

Az előterjesztést készítette: Gyebnár Ágnes  
Iktsz.: 937 /2017.

**KONDOROS VÁROS ÖNKORMÁNYZAT**  
**Pénzügyi-, Településfejlesztési, Mezőgazdasági és**  
**Ügyrendi Bizottságának Elnöke + ő l,**  
Kondoros, Hősök tere 4-5. Telefon: 66/589-300, Fax.: 66/589-302.  
E-mail: polhi@kondoros.hu

Tárgy: Bizottsági jegyzőkönyvi kivonat.

Kivonat a Kondoros Város Önkormányzat Pénzügyi-, Településfejlesztési, Mezőgazdasági és  
Ügyrendi Bizottságának 2017. február 21-én megtartott nyílt ülés jegyzőkönyvéből.

**23/2017.(II.21.) Pü., Tf., Mg. és Ügyr. Biz. határozat**  
Kondoros Város Önkormányzata Pénzügyi-, Településfejlesztési-,  
Mezőgazdasági és Ügyrendi Bizottság javasolja a Képviselő-  
testület felé a „Csatlakozási konstrukció az önkormányzati ASP  
rendszer országos kiterjesztéséhez A KÖFOP-1.2.1-VEKOP-  
16 azonosító jelű pályázathoz benyújtandó felhatalmazás” című  
előterjesztés határozati javaslatának elfogadását.

Boldis Zsolt sk.  
Pü., Tf., Mg., és Ügyr. Biz. \*  
elnök



A kivonat hiteles:  
Kondoros, 2017. március 07.

Tímár Livia  
titkársági előadó



## ELŐTERJESZTÉS

Kondoros Város Önkormányzat Képviselő-testületének  
2017. február 23.- én tartandó ülésére

### Előterjesztés tárgya:

JURATIO Zrt-vel kötött megbízási szerződés módosítása

Tisztelt Képviselő-testület!

Kondoros Város Önkormányzat és a JURATIO Zrt. 2016.évben kötött megbízási szerződése 2016. december 31-én lejárt, így az alábbi pontban volt szükséges változtatni.

#### **14. pontja módosul:**

Jelen megbízási szerződés 2016.április 1-én lép hatályba és 2017.december 31-ig hatályos.

A megbízási szerződés többi pontja változatlanul marad.

P:\Gyebnár Ágnes\  
JURATIO\Juratio\kon

Kérem a Tisztelt Képviselő-testületet a fenti előterjesztés megvitatására, és elfogadására

#### **Határozati javaslat:**

**Kondoros Város Önkormányzat Képviselő-testülete utólagosan jóváhagyja a JURATIO Zrt-vel a módosított megbízási szerződést.**

Határidő: azonnal  
Felelős: polgármester

Kondoros, 2017. február 13.



Ribárszki Péter  
Polgármester

Az előterjesztést készítette: Gyebnár Ágnes  
Ikt.sz.: 687-4 /2017.

## MEGBÍZÁSI SZERZŐDÉS

### 1. számú módosítása

Amely létrejött egyrészről a

Név: Kondoros Város Önkormányzata  
Cím: 5553 Kondoros, Hősök tere 4-5.  
Képviseli: Ribárszki Péter polgármester  
Bankszámlaszáma: 11733003-15346676-00000000  
Adószám: 15725534-2-04  
(a továbbiakban „Megbízó”)

másfelől

Név: JURATIO Zrt.  
Cím: 1031 Budapest, Monostori út 34.  
Kapcsolattartó: Dominiák Ildikó  
Adószám: 24090579-2-41  
Bankszámlaszáma: 12010659-01505712-00100006  
(a továbbiakban „Megbízott”)

között

a mai napon az alábbi feltételekkel:

1.

1. A Megbízó és a Megbízott között 2016. április 1. napján megbízási szerződés (a továbbiakban: Szerződés) jött létre a közbeszerzésekről szóló 2015. évi CXLIII. törvény (Kbt.) alapján jelen szerződés hatálya alatt általános jellegű, folyamatos közbeszerzési-szakértői tanácsadás végzésére.

Felek a létrejött Szerződést közös megegyezéssel módosítják az alábbiak szerint:

2. A Szerződés 14. pontja helyébe a következő rendelkezés lép:

14. Jelen megbízási szerződés 2016. április 1. napján lép hatályba és 2017. december 31-ig hatályos.

A Szerződő felek rögzítik, hogy a Szerződés jelen szerződés-módosítással nem érintett pontjai változatlan tartalommal hatályban maradnak.

A Szerződő felek a jelen szerződést – annak elolvasása és értelmezése után –, mint akaratukkal mindenben megegyezőt – 5 példányban – helybenhagyólag aláírják.

Kondoros, 2016. december 30.

.....  
Ribárszki Péter  
polgármester  
Kondoros Város Önkormányzata  
Megbízó

.....  
Dominiák Ildikó  
közbeszerzési igazgató  
JURATIO Zrt.  
Megbízott

**KONDOROS VÁROS ÖNKORMÁNYZAT**  
**Pénzügyi-, Településfejlesztési, Mezőgazdasági és**  
**Ügyrendi Bizottságának E l n ö k é t ő l,**  
Kondoros, Hősök tere 4-5. Telefon: 66/589-300, Fax.: 66/589-302.  
E-mail: polhi@kondoros.hu

Tárgy: Bizottsági jegyzőkönyvi kivonat.

Kivonat a Kondoros Város Önkormányzat Pénzügyi-, Településfejlesztési, Mezőgazdasági és Ügyrendi Bizottságának 2017. február 21-én megtartott nyílt ülés jegyzőkönyvéből.

**24/2017.(II.21.) Pü., Tf., Mg. és Ügyr. Biz. határozat**  
Kondoros Város Önkormányzata Pénzügyi-, Településfejlesztési-, Mezőgazdasági és Ügyrendi Bizottság javasolja a Képviselő-testület felé a „JURATIO Zrt-vel kötött megbízási szerződés módosítása” című előterjesztés határozati javaslatának elfogadását.

Boldis Zsolt sk.  
Pü.,Tf., Mg., és Ügyr. Biz.  
elnök



A kivonat hiteles:  
Kondoros, 2017. március 07.

Tímár Livia  
titkársági előadó



## Előterjesztés

Kondoros Város Önkormányzat Képviselő-testületének 2017. február 23-án tartandó ülésére

Tárgy: Kondorosi Víziközmű Társulat kérelme az iroda helyiség bérlésének hosszabbítására

Tisztelt Képviselő-testület!

A Kondorosi Víziközmű Társulat 2016. június 13-a óta bérlő a Hősök tere 4-5 szám alatti 23,5 négyzetméter alapterületű (Csabai úti) irodahelyiséget. A bérleti díj havonta 20 ezer Ft + ÁFA. Bérleti szerződésük 2017. február 28. napjával lejár.

A Kondorosi Víziközmű Társulat kérelmet nyújtott be, hogy a bérleti szerződésüket - megbízottja részére - 2017. április 30-ig szíveskedjenek meghosszabbítani.

Fentiek figyelembevételével az alábbi határozati javaslatot terjesztem a Tisztelt Képviselő-testület elé.

Határozati javaslat:

- A.) Kondoros Város Önkormányzat Képviselő-testülete a Kondorosi Víziközmű Társulat részére, az Önkormányzat tulajdonában lévő Csabai úti irodahelyiség bérleti szerződését meghosszabbítja változatlan feltételekkel 2017. április 30-ig.

A Képviselő-testület utasítja a polgármestert, hogy az erre vonatkozó bérleti szerződés módosítás megkötésére.

- B.) Kondoros Város Önkormányzat Képviselő-testülete, nem hosszabbítja meg a Kondorosi Víziközmű Társulat irodahelyiségre vonatkozó bérleti szerződést.

Határidő: Értelem szerint

Felelős: Ribárszki Péter polgármester

Kondoros, 2017. február 15.



Ribárszki Péter  
polgármester

Melléklet:

Bérleti\_szerződés\_ho  
sszabbítás\_kérelem.p

Az előterjesztést készítette: Laurinyecz Andrea pénzügyi előadó  
Iktatószám: 406-3/2017

**Kondorosi Víziközmű Társulat**  
**Kondoros, Hősök tere 4-5. Telefon: 589-300.**

14/2017. ikt.szám

**Tárgy: Kérelem helyiség bérletének  
meghosszabbítására**

**Kondoros Város Polgármesterének**  
**Ribárszki Péter részére!**

**Helyben**  
**Hősök tere 4-5.**

**Tisztelt Polgármester Úr!**

**A Kondorosi Víziközmű Társulat nevében kérem, hogy a 2016. június 13-án megkötött  
helyiség bérleti szerződést 2017. április 30-ig meghosszabbítani szíveskedjen.**

**Kondoros, 2017. február 14.**



**Sznyida György sk.**  
**Kondorosi Víziközmű Társulat**  
**Elnöke**



**KONDOROS VÁROS ÖNKORMÁNYZAT**  
**Pénzügyi-, Településfejlesztési, Mezőgazdasági és**  
**Ügyrendi Bizottságának Elnöke t. ö. l.,**  
Kondoros, Hősök tere 4-5. Telefon: 66/589-300, Fax.: 66/589-302.  
E-mail: polhi@kondoros.hu

Tárgy: Bizottsági jegyzőkönyvi kivonat.

Kivonat a Kondoros Város Önkormányzat Pénzügyi-, Településfejlesztési, Mezőgazdasági és Ügyrendi Bizottságának 2017. február 21-én megtartott nyílt ülés jegyzőkönyvéből.

**25/2017.(II.21.) Pü., Tf., Mg. és Ügyr. Biz. határozat**  
Kondoros Város Önkormányzata Pénzügyi-, Településfejlesztési-, Mezőgazdasági és Ügyrendi Bizottság javasolja a Képviselő-testület felé a „Kondorosi Víziközmű Társulat kérelme az iroda helyiség bérlésének hosszabbítására” című előterjesztés A., határozati javaslatának elfogadását.

Boldis Zsolt sk.  
Pü., Tf., Mg., és Ügyr. Biz.  
elnök



A kivonat hiteles:  
Kondoros, 2017. március 07.

Tímár Livia  
titkársági előadó



## ELŐTERJESZTÉS

Kondoros Város Önkormányzat Képviselő-testületének

2017. február 23-án tartandó ülésére

### Előterjesztés tárgya:

Körösök Völgye Vidékfejlesztési Közhasznú Egyesület kérelme: előfinanszírozás megfizetése projekt megvalósításhoz.

Tisztelt Képviselő-testület!

A Körösök Völgye Vidékfejlesztési Közhasznú Egyesület 60.070.868,- Ft támogatást nyert a „Sokszínű természet, sokszínű társadalom a Körösök Völgyében 2014-2020” c Helyi Fejlesztési Stratégiájának megvalósítására.

Az Egyesület kérelemmel fordult a önkormányzatok képviselő-testületeihez, melyben részletezi, hogy a térség 2014-2020 LEADER Programjának alapfeltételét képező Egyesület működését 2019 augusztus végéig előfinanszírozni szükséges a tagtelepüléseknek, ekkor várható csak az első nyertes pályázatok elszámolásainak kifizető ügynökség általi jóváhagyás. Ezen időszakban felmerülő működési kiadások összege 36.817.652 Ft.

### Az előfinanszírozás két módon biztosítható:

1. Települési önkormányzatok által történő előfinanszírozás, lakosság arányosan:

A Kondorosra eső rész **2.239.917,- Ft visszatérítendő támogatás**, melynek 4 részletben, **visszaütalása** pedig 2 részletben történne. Az első részlet átutalásra került a 171/2016. (IX.15.) ÖK. Határozata alapján: 578.736,- Ft.

2. részlet: 2017.július hó: 830.590,- Ft

3. részlet: 2018. július hó: 415.295,- Ft

4. részlet: 2019. február hó:415.295,- Ft

2.A működési és animációs támogatás legfeljebb 50 %-os mértékéig előleg igénylése, melyhez biztosítékot kell nyújtani.

Amely az egyesület jelleg alapján biztosítékként a garanciavállaló nyilatkozat lehet, melynek további költségei vannak: garanciavállalási díj, fedezet. Az **ingatlan fedezetre** csak forgalomképes, értékben megfelelő, tehermentes, illetve olyan ingatlan alkalmas, amellyel a képviselő-testületnek nincsenek hosszabbtávú pályázati elképzelései (jelzálogjog bejegyzés miatt). Az értékbecslés költsége, valamint az egyéb felmerülő költségeket az önkormányzatnak saját forrásból kell biztosítania.

Kérem a Tisztelt Képviselő-testületet a fenti előterjesztés megvitatására, és elfogadására.

**Határozati javaslat:**

**A.) Kondoros Város Önkormányzat Képviselő-testülete vállalja, hogy 2.239.917,- Ft-ot – a 2017.évi fejlesztési tartalék terhére, valamint a 2018.évi és 2019.évi költségvetésében- a „Sokszínű természet, sokszínű társadalom a Körösök Völgyében 2014-2020” c. Helyi Fejlesztési Stratégia megvalósítására előfinanszírozza (visszatérítendő támogatásként) a Körösök Völgye Vidékfejlesztési Közhasznú Egyesület részére 4 részletben. Az Egyesület a kapott visszatérítendő támogatást 2 részletben – 2020. június és 2021. június hónapban- utalja vissza Kondoros Város Önkormányzat részére.**

**A képviselő-testület felhatalmazza a polgármestert az együttműködési megállapodás megkötésére.**

**B.) Kondoros Város Önkormányzat Képviselő-testülete vállalja, hogy a „Sokszínű természet, sokszínű társadalom a Körösök Völgyében 2014-2020” c. Helyi Fejlesztési Stratégia megvalósítására előfinanszírozására ingatlan fedezetet biztosít a Körösök Völgye Vidékfejlesztési Közhasznú Egyesület részére, a felmerülő költségeket saját forrásból, a fejlesztési tartalék terhére biztosítja.**

Határidő: azonnal

Felelős: polgármester

Kondoros, 2017. február 13.



Ribárszki Péter  
Polgármester

Az előterjesztést készítette: Gyebnár Ágnes  
Iktsz: 540- 2 /2017.



Iráazonosító: 1822381164  
 Iktatószám: 778/0139/64/1/2016  
 Kedvezményezett neve: Körösök Völgye  
 Vidékfejlesztési Közhasznú Egyesület  
 Projekt címe: Helyi Fejlesztési Stratégiák  
 elkészítése, valamint a működési és  
 animációs költségek támogatása  
 Projekt azonosítószám: 1753279028

## TÁMOGATÓI OKIRAT

### egységes szerkezetben a 2016. 12. 07-én kelt módosítással

#### Preambulum

A Vidékfejlesztési Program 19. intézkedése a vidékfejlesztési tevékenységben jelentős szerepet vállaló, az ország térségeiben már működő és megalakuló LEADER Helyi Akciócsoportok számára biztosít támogatást. Az intézkedés keretében a LEADER Helyi Akciócsoportok a Vidékfejlesztési Program és a többi operatív program céljaihoz illeszkedő, a helyi fejlesztési céloknak megfelelő Helyi Fejlesztési Stratégiát (a továbbiakban: HFS) dolgoznak ki. Az Irányító Hatóság által jóváhagyott HFS-ben a LEADER Helyi Akciócsoportok olyan fejlesztési célokat határoznak meg, amelyeket pályázati kiírások keretében a térségi szereplők valósítanak meg.

Jelen támogatás célja a HFS elkészítése, valamint a működési és animációs költségek forrásainak igénybevétele a HFS tényleges megvalósításának időtartama alatt.

A fentiekre figyelemmel jelen Támogatói Okiratban az alábbiakat állapítom meg:

A Vidékfejlesztési Program keretén belül a Vidékfejlesztési Program Irányító Hatósága, mint Támogató által 2015. november 10-én kiadott felhívása alapján a Körösök Völgye Vidékfejlesztési Közhasznú Egyesület, mint Támogatást igénylő 2015. december 18-án támogatási kérelmet nyújtott be. A Projekt címe: „Helyi Fejlesztési Stratégiák elkészítése, valamint a működési és animációs költségek támogatása”.

Támogató a Helyi Fejlesztési Stratégiák elkészítése” című 1753279028 azonosító számú támogatási kérelmet elbírálta, és

Alintézkedés	Maximális pontszám	Támogatáshoz szükséges minimális pontszám	Elért pontszám
Helyi Fejlesztési Stratégiák elkészítésének támogatása	12 pont	8 pont	11 pont

támogatásra alkalmasnak minősítette.

Tekintettel arra, hogy a Támogató már a 2016. április 1-én kiadott Támogatói Okiratban kikötötte, hogy a végleges és elfogadott HFS nyomán a támogatási kérelmet benyújtó és véglegesen elismert LEADER



Helyi Akciócsoport jogosulttá válik a 19.2. alintézkedés (Helyi Fejlesztési Stratégiák megvalósítása) fejlesztési forrásai feletti rendelkezésre, koordinációra, valamint a 19.4. alintézkedés (Működési és animációs költségek) forrásainak igénybevételére a HFS tényleges megvalósításának időtartama alatt, továbbá, hogy a Támogató a Kedvezményezett Helyi Fejlesztési Stratégiáját elfogadta, Támogató megállapítja, hogy a Kedvezményezett jogosulttá vált a HFS megvalósítását célzó mindösszesen 313.642.811 Ft, azaz háromszáztizenhárommillió-hatszáznegyvenkettőezer-nyolcszázötvenegyszer forint fejlesztési forrás feletti rendelkezésre, mely keretösszeg felhasználása tekintetében a Felek Együttműködési Megállapodást kötnek, és e megállapodás hatályba lépésével a Kedvezményezett e keretösszeg 19,15 %-a erejéig, azaz 60.070.868 Ft, hatvanmillió-hetvenezer-nyolcszázhatvannyolc forint összegben Működési és animációs költségei céljára vissza nem térítendő támogatásban részesül.

A Kedvezményezett által benyújtott támogatási kérelem alapján a Támogató Támogatói Okiratba foglalva a támogatás felhasználását az alábbiak szerint rendezi:

A támogatás tárgya az „Helyi Fejlesztési Stratégiák elkészítése, valamint a működési és animációs költségek támogatása” című, a támogatási kérelemben és annak mellékleteiben rögzített HFS kidolgozása projekt, továbbá a fentiek szerinti működési és animációs költségek elszámolható költségeinek az Európai Mezőgazdasági Vidékfejlesztési Alapból és hazai központi költségvetési előirányzatból vissza nem térítendő támogatás formájában történő finanszírozása.

A Kedvezményezett - a Támogató döntése alapján – 60.570.868 Ft, azaz hatvannyolcmillió-ötszázhetvenezer-nyolcszázhatvannyolc Ft összegű, vissza nem térítendő támogatásra jogosult, melyből

- 8.500.000 Ft, azaz nyolcmillió-ötszázezer forint a HFS kidolgozása (továbbiakban: A/ tevékenység) céljára, míg
- 60.070.868 Ft, azaz hatvanmillió-hetvenezer-nyolcszázhatvannyolc forint a működési és animációs költségekre (továbbiakban: B/ tevékenység) áll rendelkezésre.

Az A/ tevékenység megvalósításának kezdete: 2015. november 1.

Az A/ tevékenység elvégzése során keletkező költségek elszámolhatóságának kezdő időpontja: 2015. november 1.

Az A/ tevékenység fizikai befejezésének tervezett napja: 2016. év június hó 10.nap.

Az A/ tevékenység keretében a tevékenység fizikai befejezésének napjáig felmerült költségek számolhatók el. Az ezen időpontot követően keletkezett költségre az A/ tevékenységre allokált forráskeretből támogatás nem folyósítható.

A B/ tevékenység megvalósításának kezdete: 2016. június 10.

A B/ tevékenység elvégzése során keletkező költségek elszámolhatóságának kezdő időpontja: 2016. június 10.

A B/ tevékenység fizikai befejezésének tervezett napja: 2020. év december hó 31. nap.

A B/ tevékenység keretében a tevékenység fizikai befejezésének napjáig felmerült költségek számolhatók el. Az ezen időpontot követően keletkezett költségre a B/ tevékenységre allokált forráskeretből támogatás nem folyósítható.

A B/ tevékenység fizikai befejezésének napja egyben a projekt fizikai befejezésének napja.

A záró kifizetési igénylés benyújtásának határideje: 2021. év január hó 31. nap.

A Projekt pénzügyi befejezésére, megvalósítására és lezárására vonatkozó rendelkezéseket az Általános Szerződési Feltételek (a továbbiakban: ÁSZF) 14.1 pontja tartalmazza.

#### **A/ tevékenység:**

Az A/ tevékenység ellátására (projekt megvalósításának kezdete) – megállapított, le nem vonható ÁFA-val számított maximális elszámolható összköltsége 8.500.000 Ft, azaz nyolcmillió-ötszáz ezer forint.

Az A/ tevékenységhez tartozó támogatás kifizetésének módja: egyösszegű átalány, a 2014–2020 programozási időszakban az egyes európai uniós alapokból származó támogatások felhasználásának rendjéről szóló 272/2014. (XI. 5.) Korm. rendelet (a továbbiakban: 272/2014. (XI.5.) Korm. rendelet) 5. melléklet 7.1.3. pontja szerint. A kifizetés két részletben valósul meg, a 3. mellékletben nevesített:

1. mérföldkö megvalósítása után az A/ tevékenység elvégzésére allokált támogatási összeg 60%-a,
2. mérföldkö megvalósítása után az A/ tevékenység elvégzésére allokált támogatási összeg 40%-a

#### **B/ tevékenység:**

A B/ tevékenység ellátására (projekt megvalósításának kezdete) – megállapított, le nem vonható ÁFA-val számított maximális elszámolható összköltsége 60.070.868 Ft, azaz hatvanmillió-hetven ezer-nyolcszázhatvannyolc forint.

A B/ tevékenységhez kapcsolódó támogatás kifizetésének módja: flat rate alapú átalány, a 272/2014. (XI. 5.) Korm. rendelet 5. melléklet 7.1.1. pontja szerint.

A B/ tevékenység elvégzéséhez, jelen Támogatói Okirat 3. melléklete 13 mérföldkövet nevesít, melyek elérésekor kifizetési kérelem nyújtható be. Kifizetési igénylés benyújtására 2017. december 31. napját követően negyedévente, az aktuális negyedévet követően legfeljebb egy alkalommal van mód, és ebben kizárólag a HFS megvalósításának előrehaladása függvényében nyújtható be kifizetési igénylés, azaz a rendelkezésre álló forráskeret terhére történt kifizetések arányában lehetséges a működési és animációs költségekre megállapított összeg terhére kifizetést igényelni. Negyedévente a Kedvezményezett köteles a Támogató részére beszámolót benyújtani a HFS megvalósítása előrehaladásáról, a munkaszervezet által ellátott feladatokról. Ennek elfogadása a kifizetés előfeltétele.

#### **Támogatás intenzitása:**

Mind az A/ mind a B/ tevékenység tekintetében a támogatás-intenzitás 100%.

#### **A támogatási előleg összege és mértéke**

Támogatási előleg a B/ tevékenységre allokált forrás legfeljebb 50%-a erejéig, azaz legfeljebb 30.035.434 Ft, azaz harmincmillió-harmincöt ezer-négyszázharmincnégy forint összegben igényelhető. Az előleg igénylésére és - a 272/2014. (XI. 5.) Kormányrendelet 117. § (3) bekezdésére figyelemmel - folyósítására több részletben is sor kerülhet. Az előleggel legkésőbb a záró kifizetési igénylésben el kell számolni.

#### **Támogatás jogcíme**

A 2014–2020 programozási időszakra rendelt források felhasználására vonatkozó uniós versenyjogi értelemben vett állami támogatási szabályokról szóló 255/2014. (X.10.) Korm. rendeletben foglaltaknak megfelelően jelen Támogatói Okirat alapján nyújtott támogatásból 68.570.868 Ft, azaz hatvannyolcmillió-ötszázhetven ezer-nyolcszázhatvannyolc forint nem minősül az EUMSZ 107. cikk (1) bekezdése szerinti állami támogatásnak.

## A Projekt műszaki-szakmai tartalma

A Kedvezményezett a Projektet a 4. mellékletben meghatározott műszaki-szakmai tartalom szerint valósítja meg.

A műszaki-szakmai tartalom nem teljesítése esetén a 272/2014. (XI.5.) Korm. rendelet 1. mellékletének 65.4 pontjában szabályozottaknak megfelelően kell eljárni.

## A Projekt megvalósításának mérföldkövei, indikátorai és műszaki-szakmai eredményei

A Kedvezményezett a Projektet a 3. mellékletben meghatározott mérföldkövek szerint valósítja meg.

A Kedvezményezett a Projekt megvalósítása során a támogatást a 4. és 5. mellékletben meghatározott indikátorok és műszaki-szakmai eredmények elérése érdekében jogosult és köteles felhasználni.

A Kedvezményezett az indikátorokat köteles teljesíteni. Az indikátorok nem teljesítése esetén a 272/2014. (XI.5.) Korm. rendelet 88. §-ban szabályozottaknak megfelelően kell eljárni.

## Biztosítékadási kötelezettség

Európai Mezőgazdasági Vidékfejlesztési Alapból származó forrásból nyújtott támogatás esetében kizárólag előleg fizetése esetén kell az előleg összegével megegyező összegű biztosítékot nyújtani tekintettel a 272/2014. (XI.5.) Korm. rendelet 83. § (1a) bekezdésében foglaltakra.

## Önerő támogatás

Nem releváns.

## Záró rendelkezések

A benyújtott támogatási kérelem értelmében a Kedvezményezett a vissza nem térítendő támogatást köteles a módosított támogatási kérelemben meghatározott feladatok végrehajtására fordítani.

A Kedvezményezett a támogatás felhasználása során köteles a vonatkozó jogszabályok, így különösen, az államháztartásról szóló 2011. évi CXCV. törvény, az államháztartásról szóló törvény végrehajtásáról szóló 368/2011. (XII. 31.) Korm. rendelet és a 272/2014. (XI.5.) Korm. rendelet, továbbá az ÁSZF rendelkezéseinek megtartására. A Kedvezményezett tudomásul veszi, hogy a Támogatói Okirat, valamint az ÁSZF a vonatkozó jogszabályok módosításával, illetve új, a Támogatói Okirat és az ÁSZF szempontjából releváns jogszabályok hatálybalépésével minden külön intézkedés nélkül módosulnak.

A Kedvezményezett szavatol azért, hogy – az információs önrendelkezési jogról és az információszabadságról szóló 2011. évi CXII. törvény előírásainak megfelelően – a Projekt megvalósításában résztvevő személyek, valamint a beszámolás, a szabálytalansági eljárás és az ellenőrzési tevékenység során átadott dokumentumokban feltüntetett személyek személyes adatainak a Támogató és a Miniszterelnökség által történő kezeléséhez (ideértve ezen adatok felvételét, tárolását, nyilvánosságra hozatalát, statisztikai módszerekkel történő feldolgozását is) kifejezetten hozzájárultak. Ennek alapján a Kedvezményezett szavatol azért, hogy ezen személyes adatok fentieknek megfelelő kezelése az érintettek hozzájárulásával történik.

A Kedvezményezett és a Támogató közötti kapcsolattartás 272/2014. (XI. 5.) Korm. rendelet 1. mellékletének XII. fejezete alapján történik.

A Kedvezményezett és a Támogató a Projekt megvalósításának időtartamára kapcsolattartót jelölnek ki. Változás esetén, a változást követően 8 napon belül tájékoztatják egymást.

A Támogatói Okirathoz csatolt 5 db melléklet, és a Támogatói Okirathoz fizikai értelemben nem csatolt, de az abban vagy az ÁSZF-ben hivatkozott mellékletek, továbbá a támogatási kérelem és annak mellékletét képező valamennyi nyilatkozat, dokumentum a Támogatói Okirat elválaszthatatlan része.  
A mindenkor hatályos ÁSZF a [www.szechenyi2020.hu](http://www.szechenyi2020.hu) oldalon található meg.

A Támogatói Okiratban nem szabályozott kérdésekben a vonatkozó magyar – ide értve a Polgári Törvénykönyvről szóló 2013. évi V. törvényt is – és európai uniós jogszabályok rendelkezései az irányadók.





### Korrupció-ellenes záradék

A Kedvezményezett nem követhet el, nem engedélyezhet, illetve harmadik személyt nem jogosíthat fel olyan cselekményekre, amely a közélet tisztaságára vonatkozó, valamint a korrupció-ellenes jogszabályok megsértését eredményezi. A Kedvezményezett nem fogadhat el, nem ajánlhat fel és nem adhat az eljáró harmadik személynek ajándékot, illetve pénzbeli vagy nem pénzbeli juttatást.

A Támogatói Okirat 10 oldalon és 1 db eredeti példányban, elektronikus aláírással kerül aláírásra és elektronikus úton megküldésre.

Kelt: Budapest, 2016.12.07.

---

Támogató  
dr. Mezei Dávid  
Vidékfejlesztési Program  
Irányító Hatóságának vezetője

#### Mellékletek:

1. melléklet- A Projekt költségvetése
2. melléklet - A Projekt forrásai
3. melléklet – A Projekt mérföldkövei
4. melléklet - A Projekt műszaki-szakmai tartalma és eredményei
5. melléklet - A Projekt indikátorai



1. melléklet: A Projekt költségvetése

	Tevékenység megnevezése	Rendelkezésre álló költségvetés
A. tevékenység	Helyi Fejlesztési Stratégia elkészítése	8.500.000 Ft
B. tevékenység	Működési és animációs tevékenységek támogatása	60.070.868 Ft

2. melléklet: A Projekt forrásai

	Tevékenység megnevezése	Rendelkezésre álló forrás
A. tevékenység	Helyi Fejlesztési Stratégia elkészítése	8.500.000 Ft
B. tevékenység	Működési és animációs tevékenységek támogatása	60.070.868 Ft

3. melléklet: A projekt mérföldkövei

	Tevékenység megnevezése	Mérföldkő száma	Mérföldkő időpontja	Mérföldkő tartalma, és a teljesítés tervezett időpontja
A. tevékenység	Helyi Fejlesztési Stratégia elkészítése	1.	2016.01.30.	a HFS első változatának (tervezetének) benyújtása Támogató részére
	Helyi Fejlesztési Stratégia elkészítése	2.	2016.04.30.	a véglegesített, a Kedvezményezett közgyűlése által jóváhagyott HFS benyújtása kiegészítve az Irányító hatóság javaslatai szerint
B. tevékenység	Működési és animációs tevékenységek támogatása	3.	2017.12.31.	A HFS megvalósítására rendelkezésre álló forráskeret terhére történő kifizetés, a HFS vállaltak szerinti megvalósítása (különös tekintettel tájékoztató fórumok megtartása a helyi felhívásokhoz kapcsolódóan, majd azok meghirdetése, kérelmek bírálata), ennek előrehaladásáról beszámoló összeállítása, és annak elfogadása a Támogató által
	Működési és animációs tevékenységek támogatása	4.	2018.03.31	A HFS megvalósítására rendelkezésre álló forráskeret terhére történő kifizetés, a HFS vállaltak szerinti megvalósítása (különös tekintettel tájékoztató fórumok megtartása a helyi felhívásokhoz kapcsolódóan, majd azok meghirdetése, kérelmek bírálata), ennek előrehaladásáról beszámoló összeállítása, és annak elfogadása a Támogató által
	Működési és animációs tevékenységek támogatása	5.	2018.06.30	A HFS megvalósítására rendelkezésre álló forráskeret terhére történő kifizetés, a HFS vállaltak szerinti megvalósítása (különös tekintettel tájékoztató fórumok megtartása a helyi felhívásokhoz kapcsolódóan, majd azok meghirdetése, kérelmek bírálata), ennek előrehaladásáról beszámoló összeállítása, és annak elfogadása a Támogató által

| 7

	Működési animációs tevékenységek támogatása	és	6.	2018.09.30	A HFS megvalósítására rendelkezésre álló forráskeret terhére történő kifizetés, a HFS vállaltak szerinti megvalósítása (különös tekintettel a helyi szereplők animálása során képzések tartására) ennek előrehaladásáról beszámoló összeállítás, és annak elfogadása a Támogató által
	Működési animációs tevékenységek támogatása	és	7.	2018.12.31.	A HFS megvalósítására rendelkezésre álló forráskeret terhére történő kifizetés, a HFS vállaltak szerinti megvalósítása (különös tekintettel a helyi szereplők animálása során képzések tartására) ennek előrehaladásáról beszámoló összeállítás, és annak elfogadása a Támogató által
	Működési animációs tevékenységek támogatása	és	8.	2019.03.31.	A HFS megvalósítására rendelkezésre álló forráskeret terhére történő kifizetés, a HFS vállaltak szerinti megvalósítása (különös tekintettel a helyi szereplők animálása során képzések tartására) ennek előrehaladásáról beszámoló a Támogató által
	Működési animációs tevékenységek támogatása	és	9.	2019.06.30.	A HFS megvalósítására rendelkezésre álló forráskeret terhére történő kifizetés, a HFS vállaltak szerinti megvalósítása (különös tekintettel a helyi szereplők animálása során képzések tartására) ennek előrehaladásáról beszámoló összeállítás, és annak elfogadása a Támogató által
	Működési animációs tevékenységek támogatása	és	10.	2019.09.30.	A HFS megvalósítására rendelkezésre álló forráskeret terhére történő kifizetés, a HFS vállaltak szerinti megvalósítása (különös tekintettel a helyi szereplők animálása során képzések tartására) ennek előrehaladásáról beszámoló összeállítás, és annak elfogadása a Támogató által
	Működési animációs tevékenységek támogatása	és	11.	2019.12.31.	A HFS megvalósítására rendelkezésre álló forráskeret terhére történő kifizetés, a HFS vállaltak szerinti megvalósítása (különös tekintettel a helyi szereplők animálása során képzések tartására) ennek előrehaladásáról beszámoló összeállítás, és annak elfogadása a Támogató által
	Működési animációs tevékenységek támogatása	és	12.	2020.03.31.	A HFS megvalósítására rendelkezésre álló forráskeret terhére történő kifizetés, a HFS vállaltak szerinti megvalósítása (különös tekintettel a helyi szereplők animálása során képzések tartására) ennek előrehaladásáról beszámoló összeállítás, és annak elfogadása a



	Működési és animációs tevékenységek támogatása	13.	2020.06.30.	Támogató által A HFS megvalósítására rendelkezésre álló forráskeret terhére történő kifizetés, a HFS vállaltak szerinti megvalósítása (különös tekintettel a helyi szereplők animálása során képzések tartására) ennek előrehaladásáról beszámoló összeállítás, és annak elfogadása a Támogató által
	Működési és animációs tevékenységek támogatása	14.	2020.09.30.	A HFS végrehajtásának monitoringjához kapcsolódóan tájékoztató fórum tartása
	Működési és animációs tevékenységek támogatása	15.	2020.12.31.	A HFS végrehajtásának monitoringjához kapcsolódóan tájékoztató fórum tartása

#### 4. melléklet: A Projekt műszaki-szakmai tartalma és eredményei

##### I. A Helyi Fejlesztési Stratégia elkészítéséhez kapcsolódó műszaki tartalom és eredmények:

1. A Helyi Fejlesztési Stratégia tervezetének elkészítése és benyújtása az elvárt szakmai tartalomnak megfelelően az Irányító Hatóság részére, ehhez kapcsolódóan szakmai egyeztetések lefolytatása;
2. A Helyi Fejlesztési Stratégia végleges változatának elkészítése és benyújtása az elvárt szakmai tartalommal az Irányító Hatóság részére, ennek eredményeképpen az Intézkedési Terv véglegesítése.

##### II. A Helyi Fejlesztési Stratégia megvalósítása és Helyi Akciócsoport működési és animációs tevékenységével kapcsolatos műszaki tartalom és eredmények:

1. Munkaszervezet fenntartása a működési és animációs tevékenységek elvégzése érdekében, ennek eredményeképpen a vállalt infrastrukturális környezet kialakítás és feltételek biztosítása;
2. A helyi szereplők fejlesztési és végrehajtási kapacitásainak kiépítése, valamint folyamatos fenntartása, beleértve projektirányítási képességeik fejlesztéséhez kapcsolódó tevékenységeket, ennek érdekében évente minimum 3 alkalommal nyilvános fórum tartása;
3. Hátrányos megkülönböztetéstől mentes és átlátható kiválasztási eljárás és objektív kritériumok kidolgozása a műveletek kiválasztásához, amelyek elkerülik az összeférhetlenséget, biztosítják, hogy a kiválasztási döntések során a szavazatok legalább 50 %-át állami hatóságnak nem minősülő partnerek adják. Ennek az elvárásnak megfelelően alakítja ki a HFS-ben a kiválasztási kritériumok listáját, valamint a Helyi Bíráló Bizottság tagságának összetételét;
4. A műveletek kiválasztása során összhang biztosítása a közösségvezérelt helyi fejlesztési stratégiával, e műveleteknek az adott stratégiai célkitűzések és célértékek eléréséhez való hozzájárulásuk szerinti rangsorolása révén. Ennek az elvárásnak megfelelően alakítja ki a HFS-ben a kiválasztási kritériumok listáját, valamint jelenti meg a helyi felhívásokat;
5. A helyi felhívások vagy folyamatban lévő projektbenyújtási eljárás előkészítése és közzététele, beleértve a kiválasztási kritériumok meghatározását. Ennek megfelelően a helyi felhívás tervezetere vonatkozóan egyeztetést folytat az Irányító Hatósággal, valamint a helyi felhívást megelőzően annak témájában tájékoztató fórumot tart;

6. A helyi támogatási kérelmek befogadásához és értékeléséhez kapcsolódó tevékenységeket elvégzi, amelynek során a munkaszervezet tagjai, valamint megbízott munkatársak a kérelmek iktatását, valamint a kérelmek előzetes jogosultság-ellenőrzését és tartalmi értékelését ellátják;
7. A közösségvezérelt HFS és a támogatott műveletek végrehajtásának monitoringjához, és az adott stratégiához kapcsolódó egyedi értékelési tevékenységek elvégzésének biztosítása, amelyhez kapcsolódóan negyedéves, valamint éves beszámolót készít a Támogató számára.
8. A helyi szereplők animációjával kapcsolatos tevékenységek ellátása, ennek érdekében évente minimum egy alkalommal fórumot tart.

5. melléklet: A projekt indikátorai

Tevékenység megnevezése	Az indikátor teljesüléséhez mérőszámok száma	Indikátor megnevezése	Indikátor száma	Indikátor teljesülésének időpontja
Helyi Fejlesztési Stratégia elkészítése	2	A kedvezményezett által elkészített Helyi Fejlesztési Stratégia	1 db	2016.04.30.
Helyi Fejlesztési Stratégia elkészítése	2	Helyi Fejlesztési Stratégia által lefedett lakosság száma	31 422 fő	2016.04.30.
Működési és animációs tevékenységek támogatása	3	Munkaszervezet által foglalkoztatott személyek száma	2 fő	A B/ tevékenység megkezdésekor, azaz a módosított Támogatói Okirat hatályba lépésével, és ez az indikátor érték fenntartandó a projektzárásig
Működési és animációs tevékenységek támogatása	3	Munkaszervezeti funkciókat ellátó iroda	1 db.	A B/ tevékenység megkezdésekor, azaz a módosított Támogatói Okirat hatályba lépésével, és ez az indikátor érték fenntartandó a projektzárásig

Körösök Völgye Vidékfejlesztési Közhasznú Egyesület  
5600 Békéscsaba, Mednyánszky u. 2. I/10., Pf. 142.  
Tel./Fax: 06-66-430-355  
E-mail: korosokvolgye@invitel.hu  
Web: www.korosokvolgye.hu

**Kondoros Város Önkormányzat**  
**Képviselő - Testülete**

**Kondoros**  
Hősök tere 4-5.  
5553

KONDOROSI KÖZÖS ÖNKORMÁNYZATI HIVATAL	
5553 Kondoros, Hősök tere 4-5.	
ÉRKEZET: 2017 JAN 17.	MELLÉKLET
ÉRK. SZÁM: 510 /2017	PKT SZÁM: 510 /2017
ELŐSZÁM:	ÜGYINTÉZŐ: Gyebro, Agnes

**Ügyiratszám: 3/2017.**

**Tárgy: kérelem előfinanszírozásra**

**Tisztelt Képviselő - Testület!**

A Körösök Völgye Vidékfejlesztési Egyesület, mint LEADER Helyi Akciócsoport 2016. decemberében kapta kézhez a 2014 – 2020-as Helyi Fejlesztési Stratégia megvalósítására elnyert támogatás támogatói okiratát (mellékelve).

Az Egyesület illetékességi területéhez tartozó települések vezetőit 2017. január 11-én, személyes egyeztetés keretében tájékoztattuk arról, hogy az okiratban rögzített támogatási feltételek az Irányító Hatóság által korábban adott tájékoztatáshoz képest módosultak.

A legfőbb változás, hogy a Stratégia megvalósítására igénybe vehető 60 070 868 Ft működési és animációs támogatás kapcsán kifizetési kérelem benyújtására 2017. december 31-ét követően, a mérföldkövekhez tartozó szakmai beszámolók Irányító Hatóság általi elfogadása esetén, a Stratégia megvalósításának előrehaladása függvényében, a felhasznált fejlesztési forrás 19,15%-a erejéig van lehetőség.

(A gyakorlatban ez azt jelenti, hogy a fejlesztési forrásokat felhasználó helyi szereplők – önkormányzatok, civil szervezetek, vállalkozások – által megvalósított és elszámolt projektek arányában igényelhető kifizetés. Pl.: *Minta Község Önkormányzata* által „*Sablon közösségi tér fejlesztése*” c. projektre elnyert 10 000 000 Ft támogatás elszámolása és kifizető ügynökség általi kiutalása esetén egyesületünk 1 915 000 Ft működési és animációs támogatás igénylésére jogosult.)

Tekintettel arra, hogy a Stratégia fejlesztési forráskeretének terhére az első pályázati felhívások megjelentetése idén tavasszal, a döntési folyamatot és a projektek megvalósítására rendelkezésre álló időtartamot figyelembe véve pedig az első nyertes pályázatok elszámolásainak kifizető ügynökség általi jóváhagyása leghamarabb 2019 közepén várható, a térség 2014 – 2020 LEADER Programjának alapfeltételét képező Egyesület működését 2019 augusztus végéig előfinanszírozni szükséges.

Az ezen időszakban felmerülő működési kiadások összege 36 817 652 Ft, mely a támogatói okiratban előírt munkaszervezeti iroda infrastrukturális, tárgyi és személyi feltételeinek biztosításával összefüggő, valamint az előírt műszaki-szakmai tartalommal (indikátorok) történő feladatellátás (pl. tájékoztató és animációs fórumok) dologi és személyi költségekből tevődik össze.



Európai Mezőgazdasági Vidékfejlesztési Alap:  
a vidéki területekbe beruházó Európa

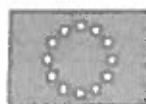

Vidékfejlesztési Program  
2014-2020

Az előfinanszírozás és a támogató által elvárt folyamatos működés jelen körülmények között két módon biztosítható.

**1) Települési önkormányzatok által történő előfinanszírozás, lakosságárányosan (a korábbi gyakorlat szerint).**

Kondoros Város Önkormányzata esetében ez összesen 2 239 917 Ft visszatérítendő támogatást jelent, melynek lehívása 4 részletben, visszautalása 2 részletben történne, a mellékelt táblázat szerint.

**2) A működési és animációs támogatás legfeljebb 50%-os mértékéig előleg igénylése, melyhez a 272/2014. (XI.5.) kormányrendelet 83.§ (1a) bekezdés értelmében biztosítékot kell nyújtani.**

A biztosíték készpénzletét, garanciavállaló nyilatkozat, garanciaszervezet által vállalt kezesség, biztosítási szerződés alapján kiállított – készfizető kezességvállalást tartalmazó – kötelezvény, vagy az Áht. 92.§ (1) bekezdése szerinti állami kezesség lehet. Az egyesület nonprofit jellegét, gazdálkodási formáját, vagyoni helyzetét és működési elveit figyelembe véve, valamint tekintettel arra, hogy az állami kezesség lehetőségét az Irányító Hatóság információink szerint elvetette, biztosítékként a garanciavállaló nyilatkozat lehet reális lehetőség, melynek további költsége van (garanciavállalási díj + fedezet).

A megkeresett hitel-és pénzügyintézetek közül a Szarvas és Vidéke Takarékszövetkezet adott értékelhető ajánlatot, melynek előfeltétele legalább 10 000 000 Ft értékű ingatlanfedezet felajánlása.

Tájékoztatom, hogy az előfinanszírozás 1. részletét egyesületünknek 2017. januárjában az előzetesen egyeztetett feltételek szerint (lásd mellékelt megállapodást), előleg igénylés esetén is szükséges lehívnia, tekintettel annak maximális összegére és kiutalásának későbbi időpontjára.

Kérem a Tisztelt Képviselő – Testületet, hogy a Körösök Völgye Vidékfejlesztési Egyesület folyamatos működésének biztosítása és a Stratégia keretében elérhető 313 642 811 Ft fejlesztési forrás helyi szereplők általi felhasználhatósága érdekében a Kondoros Város Önkormányzat által nyújtandó vissza térítendő támogatást vagy az előleg igényléshez szükséges ingatlan fedezetet illetően a szükséges döntéseket meghozni szíveskedjék.

A fent leírtakkal kapcsolatosan felmerülő kérdés esetén kérem, forduljanak hozzám bizalommal!

Együttműködésüket előre is megköszönve, maradok Öszinte

Békéscsaba, 2017. január 13.

Tisztelettel:



Hodálík Pál  
elnök

KÖRÖSÖK VÖLGYE VIDÉKFEJLESZTÉSI  
KÖZHASZNÚ EGYESÜLET  
5600 Békéscsaba, Mednyánszky u. 2. I/10.  
Adószám: 18284517-1-04



Európai Mezőgazdasági Vidékfejlesztési Alap:  
a vidéki területekbe beruházó Európa

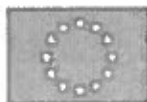

Vidékfejlesztési Program  
2014-2020

Körösök Völgye Vidékfejlesztési Közhasznú Egyesület  
5600 Békéscsaba, Mednyánszky u. 2. I/10., Pf. 142.  
Tel./Fax: 06-66-430-355  
E-mail: [korosokvolgye@invitel.hu](mailto:korosokvolgye@invitel.hu)  
Web: [www.korosokvolgye.hu](http://www.korosokvolgye.hu)

**Mellékletek:**

- támogatói okirat
- előfinanszírozás számítás táblázat
- megállapodás (előfinanszírozás 1. részlet)



Európai Mezőgazdasági Vidékfejlesztési Alap:  
a vidéki területekbe beruházó Európa

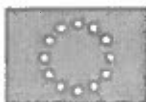

Ministry

Vidékfejlesztési Program  
2014-2020



KÖRÖSÖK VÖLGYE VIDÉKFEJLESZTÉSI EGYESÜLET  
2014 - 2020 LEADER PROGRAM

előfinanszírozás számítás - 2016. június - 2019. augusztus

Település/ Önkormányzat	Lakosság szám (2013. évi KSH)	Lakosságszárný	Előfinanszírozás összege_2014-20- 1_részlet_2017.január	Lehívás feltétele	Előfinanszírozás összege_2014- 20_3_részlet_2018 2017.július	Előfinanszírozás összege_2014- 20_3_részlet_2018 július	Lehívás feltétele	Előfinanszírozás összege_2014- 20_4_részlet_2019.február	Lehívás feltétele	Előfinanszírozás összege_2014- 20_4_részlet_2020.június	Viasszifzetés előd részlet_2020.június	Viasszifzetés második részlet_2021. június			
Béhes	19 924	23.47286201	2 232 910	A lehívás előfeltétele a támogatási okirat benyújtása és a fennálló tartozás visszafizetése, a korábban egyeztetett megállapodás szerinti	3 204 624	1 602 312	A lehívás feltétele a támogatási okirat szerinti 3., 4. és 5. pontokban megnevezett 3. és 4. melléklettel kapcsolatos költségek és az ezek előigényléséről szóló irat benyújtása, új megállapodás megkötése az I. részletre vonatkozó dokumentumokhoz képest tartalommal, vagy a már előigényelt megállapodás módosítása.	1 602 312	A lehívás feltétele a támogatási okirat szerinti 3. (summa) pontban korábban nem terüli bevezetésére), 6. és 7. melléklettel kapcsolatos költségek benyújtása, új megállapodás megkötése az I. részletre vonatkozó dokumentumokhoz képest tartalommal, vagy a már előigényelt megállapodás módosítása.	8 642 157	2 232 910	6 409 247			
Békéscsantandrási	3 716	4.377893787	416 457		3 204 624	1 602 312		1 602 312		8 642 157	2 232 910	6 409 247			
Csabacsárd	1 860	2.191303118	208 453		3 204 624	1 602 312		1 602 312		8 642 157	2 232 910	6 409 247			
Csanószabadi	314	0.369929666	35 190		3 204 624	1 602 312		1 602 312		8 642 157	2 232 910	6 409 247			
Csárdaszállás	388	0.457110543	43 484		3 204 624	1 602 312		1 602 312		8 642 157	2 232 910	6 409 247			
Csovva	4 962	5.845831223	556 098		3 204 624	1 602 312		1 602 312		8 642 157	2 232 910	6 409 247			
Gerendás	1 352	1.592818181	151 520		3 204 624	1 602 312		1 602 312		8 642 157	2 232 910	6 409 247			
Gyomai	13 688	16.12610596	1 534 033		3 204 624	1 602 312		1 602 312		8 642 157	2 232 910	6 409 247			
Hunyá	663	0.781093531	74 303		3 204 624	1 602 312		1 602 312		8 642 157	2 232 910	6 409 247			
Kamut	1 050	1.237025954	117 675		3 204 624	1 602 312		1 602 312		8 642 157	2 232 910	6 409 247			
Kardos	642	0.756353812	71 950		3 204 624	1 602 312		1 602 312		8 642 157	2 232 910	6 409 247			
Kéteprony	1 348	1.588105701	151 072		3 204 624	1 602 312		1 602 312		8 642 157	2 232 910	6 409 247			
Komárom	5 164	6.083811454	578 736		3 204 624	1 602 312		1 602 312		8 642 157	2 232 910	6 409 247			
Mezőberény	10 586	12.47157786	1 186 387		3 204 624	1 602 312		1 602 312		8 642 157	2 232 910	6 409 247			
Murosvy	1 236	1.456156266	138 520		3 204 624	1 602 312		1 602 312		8 642 157	2 232 910	6 409 247			
Órmenyút	381	0.448863703	42 699		3 204 624	1 602 312		1 602 312		8 642 157	2 232 910	6 409 247			
Szarvas	16 795	19.78652466	1 882 238		3 204 624	1 602 312		1 602 312		8 642 157	2 232 910	6 409 247			
Tarhos	812	0.956633404	91 002		3 204 624	1 602 312		1 602 312		8 642 157	2 232 910	6 409 247			
<b>Összesen</b>	<b>84 881</b>	<b>100</b>	<b>9 512 728</b>			<b>13 652 462</b>		<b>6 826 231</b>			<b>6 826 231</b>		<b>36 817 652</b>	<b>9 512 728</b>	<b>27 304 924</b>

**KONDOROS VÁROS ÖNKORMÁNYZAT**  
**Pénzügyi-, Településfejlesztési, Mezőgazdasági és**  
**Ügyrendi Bizottságának Elnöke t. ö. l.,**  
Kondoros, Hősök tere 4-5. Telefon: 66/589-300, Fax.: 66/589-302.  
E-mail: polhi@kondoros.hu

Tárgy: Bizottsági jegyzőkönyvi kivonat.

Kivonat a Kondoros Város Önkormányzat Pénzügyi-, Településfejlesztési, Mezőgazdasági és Ügyrendi Bizottságának 2017. február 21-én megtartott nyílt ülés jegyzőkönyvéből.

26/2017.(II.21.) Pü., Tf., Mg. és Ügyr. Biz. határozat

Kondoros Város Önkormányzata Pénzügyi-, Településfejlesztési-, Mezőgazdasági és Ügyrendi Bizottság javasolja a Képviselő-testület felé a „Körösök Völgye Vidékfejlesztési Közhasznú Egyesület kérelme: előfinanszírozás megfizetése projekt megvalósításhoz” című előterjesztés A., határozati javaslatának elfogadását.

Boldis Zsolt sk.  
Pü., Tf., Mg., és Ügyr. Biz.  
elnök



A kivonat hiteles:  
Kondoros, 2017. március 07.

  
Tímár Livia  
titkársági előadó



## ELŐTERJESZTÉS

Kondoros Város Önkormányzat Képviselő-testületének 2017. február 23-án tartandó ülésére.

Előterjesztés tárgya:

Települési Szolgáltató Intézmény Szervezeti és Működési Szabályzatának módosítása.

Tisztelt Képviselő-testület!

Mellékelten betesztem Kondoros Város Önkormányzat Képviselő-testület Települési Szolgáltató Intézményének Szervezeti és Működési Szabályzatára vonatkozó tervezetet.

A tervezetben átvezetésre került az intézmény számlaszáma továbbá az intézmény dolgozói létszáma, szervezeti felépítése, a részlegek elnevezése, feladata. A szabályzat elfogadásával az intézmény dolgozóinak munkaideje is módosulna (hétfő-csütörtök 7,30-tól 16 óráig, péntek 7,30-tól 13,30 óráig).

Kérem a Tisztelt Képviselő-testületet, hogy a szabályzatot szíveskedjenek megtárgyalni és elfogadni.

Határozati javaslat:

Kondoros Város Önkormányzat Képviselő-testülete a Települési Szolgáltató Intézményének Szervezeti és Működési Szabályzatát a beteszített módosításokkal egységes szerkezetben elfogadja.

Kondoros, 2017. február 16.

  
Varga András  
intézményvezető

Ikt. szám: 945/2017.

# **KONDOROS VÁROS ÖNKORMÁNYZATÁNAK TELEPÜLÉSI SZOLGÁLTATÓ INTÉZMÉNYE**

## **Szervezeti és Működési Szabályzat**

HATÁLYOS: 2017. MÁRCIUS 01-TŐL.

JÓVÁHAGYTA KONDOROS VÁROS ÖNKORMÁNYZATÁNAK KÉPVSELŐ-TESTÜLETE  
...../2017 (II.23.) ÖK. SZ. HATÁROZATÁVAL

P.H.

Ribárszki Péter  
polgármester

Varga András  
intézményvezető

## I. ÁLTALÁNOS RENDELKEZÉSEK

### I.1. A SZERVEZETI ÉS MŰKÖDÉSI SZABÁLYZAT CÉLJA

A Szervezeti és Működési Szabályzat (továbbiakban: SZMSZ) célja, hogy rögzítse az intézmény adatait és szervezeti felépítését, a vezetők és alkalmazottak feladatait és jogkörét. Az SZMSZ tartalmazza továbbá, az intézmény főbb működési szabályait vagy utalásokat tartalmaz az azokat részletesen meghatározó szabályzatokra.

A Települési Szolgáltató Intézmény zavartalan működésének elengedhetetlen feltétele, hogy feladatainak ellátása során a vele szemben megfogalmazott elvárások követhetők legyenek.

### I.2. A TELEPÜLÉSI SZOLGÁLTATÓ INTÉZMÉNY MŰKÖDÉSI RENDJÉT MEGHATÁROZÓ DOKUMENTUMOK

Az intézmény törvényes működését a hatályos jogszabályokkal összhangban lévő alapidokumentumok határozzák meg.

Az SZMSZ a Települési Szolgáltató Intézmény szabályozási rendszerének alapidokumentuma. Minden a Települési Szolgáltató Intézmény tevékenységét szabályozó dokumentum csak az SZMSZ-el összhangban értelmezhető.

### I.3. ALAPÍTÓ OKIRAT

A Települési Szolgáltató Intézményt Kondoros Város Önkormányzat Képviselő-testülete alapította.

Az alapító okirat tartalmazza az intézmény működésére vonatkozó legfontosabb adatokat, melyet Kondoros Város Önkormányzat Képviselő-testülete (továbbiakban: képviselő-testület) a 166/2015. (IX.10.) határozatával módosított és egységes szerkezetben fogadott el.

### I.4. EGYÉB DOKUMENTUMOK

A Települési Szolgáltató Intézmény működését meghatározó dokumentum a Szervezeti és Működési Szabályzat, valamint a szakmai és gazdasági munka vitelét segítő különféle szabályzatok, munkaköri leírások, intézményvezetői utasítások.

Az intézmény szabályzatainak rendszerét jelen SZMSZ és a Kondorosi Közös Önkormányzati Hivatal Szervezeti és Működési Szabályzatának mellékletei és függelékei alkotják, kivéve az:

1. önköltség-számítási,
2. munkavédelmi,
3. tűzvédelmi és
4. közbeszerzési szabályzatot, melyek jelen SZMSZ függelékei.

Az egyes szabályzatok az abban szabályozott területeknek megfelelően írják le a feladatokat és a felelősöket. A szabályzatok egymással összhangban értelmezendők.

Az intézmény vezetője köteles szabályzatokat a vezetése alá tartozó alkalmazottakkal megismertetni, akik ennek tényét az adott szabályzathoz csatolt „Megismerési nyilatkozaton”, a dátum megjelölésével és aláírásukkal igazolják.

Jelen SZMSZ, a hivatal SZMSZ mellékleteinek, mint szabályzatok jóváhagyása és érvénybeléptetése a képviselő-testület hatáskörébe, az SZMSZ-ek függelékeinek jóváhagyása és érvénybeléptetése az a jegyző és az intézményvezető hatáskörébe tartozik. Az egyes szabályozó dokumentumok mellékletei az adott szabályzat elidegeníthetetlen részét képezik. Jóváhagyásuk és érvénybeléptetésük a szabályzattal azonos rendszerben értelmezendő.

#### I.5. AZ INTÉZMÉNY LEGFONTOSABB ADATAI

Az Intézmény elnevezése: Kondoros Város Önkormányzatának Települési Szolgáltató Intézménye

Székhelye, címe: 5553 Kondoros, Liget utca 2.

Telephelye: 5553 Kondoros, Liget utca 2.

Székhely telefonszáma: 06-66-388-648, Fax.: 06-66-388-648.

E-mail: [teszi@kondoros.hu](mailto:teszi@kondoros.hu)

Törzskönyvi azonosítószáma: 343446

Alapítás időpontja: 1996. 01. 01.

Alapító okirat kelte, száma: legutóbbi egységes szerkezetben Kondoros, 2015. szeptember 10. 166/2015. (IX.10) ÖK. sz. határozattal elfogadva.

Költségvetés végrehajtására szolgáló számlaszám: 53700072-16045835

Számlavezető pénzügyintézet neve, címe: Kondorosi Takarékszövetkezet Kondoros, Csabai u. 14.

#### I.6. A TELEPÜLÉSI SZOLGÁLTATÓ INTÉZMÉNY JOGÁLLÁSA

A Települési Szolgáltató Intézmény önálló jogi személy.

A Települési Szolgáltató Intézmény költségvetési szerv az államháztartásról szóló 2011. évi CXCV. törvény 7. § (1) és (2) bekezdés a) pontja szerint, illetve az alapító okiratban meghatározottak alapján.

Működési területe: Kondoros város közigazgatási területére terjed ki.

Vezetője: az intézményvezető, akit az alapító önkormányzat képviselő-testülete nevez ki.

A Települési Szolgáltató Intézmény képviselete: az intézményt az Intézményvezető, akadályoztatása esetén helyettese, illetve az intézményvezető által írásban meghatalmazott dolgozó képviseli.

## I.7. A SZERVEZETI ÉS MŰKÖDÉSI SZABÁLYZAT HATÁLYA

A Települési Szolgáltató Intézmény számára jogszabályokban, képviselő-testületi döntésekben megfogalmazott feladat- és hatásköri, szervezeti és működési előírásokat a jelen SZMSZ-ben foglaltak figyelembevételével kell alkalmazni.

Az SZMSZ hatálya kiterjed a Települési Szolgáltató Intézmény vezetőire, közalkalmazottaira, továbbá az irányítása alá rendelt dolgozókra.

## II. A TELEPÜLÉSI SZOLGÁLTATÓ INTÉZMÉNY FELADATAI

### II.1. A TELEPÜLÉSI SZOLGÁLTATÓ INTÉZMÉNY FELADATA ÉS HATÁSKÖRE

A Települési Szolgáltató Intézmény számára meghatározott feladatoknak és hatásköröknek a dolgozók közötti megosztásáról az intézményvezető gondoskodik.

Az intézmény alaptervékenysége:

(841117) Kormányzati és önkormányzati intézmények ellátó, kiegészítő szolgálatai.

Alaptervékenységet meghatározó jogszabály: Magyarország helyi önkormányzatairól szóló 2011. évi CLXXXIX. törvény 13. §-a.

Az alaptervékenységen felül az intézmény számos feladatot végez.

Az intézmény feladatai a kormányzati funkciók, államháztartási szakfeladatok és szakágazatok osztályozási rendjéről szóló 68/2013. (XII.29) NGM rendelet szerint:

013320	Köztemető-fenntartás és működtetés
045120	Út, autópálya építése
045160	Közutak, hidak, alagutak üzemeltetése, fenntartása
047120	Piac üzemeltetése
047410	Ár- és belvízvédelemmel összefüggő tevékenységek
051030	Nem veszélyes (települési) hulladék vegyes (ömlesztett) begyűjtése, szállítása, átrakása
052020	Szennyvíz gyűjtése-, tisztítása elhelyezése
063020	Víztermelés-, kezelés-, ellátás
066010	Zöldterület-kezelés
066020	Város-, községgazdálkodási egyéb szolgáltatások
081030	Sportlétesítmények, edzőtáborok működtetése és fejlesztése

Az intézmény végrehajtja a reá, illetőleg a részlegeire vonatkozó képviselő-testületi határozatokat, önkormányzati rendeleteket.

Az intézmény feladatkörébe tartozik a képviselő-testület által foglalkoztatott közfoglalkoztatottak irányítása, munkavégzésük szervezése.

Feladatait az intézményt megillető működési bevételekből, sajátos működési bevételekből, támogatásokból, átvett pénzeszközökből finanszírozza.

A Települési Szolgáltató Intézmény vállalkozási tevékenységet nem végez.  
Az intézmény végrehajtja a reá, illetőleg a belső szervezeti egységekre vonatkozó képviselő-testületi határozatokat és helyi önkormányzati rendeleteket.

### III. A TELEPÜLÉSI SZOLGÁLTATÓ INTÉZMÉNY SZERVEZETI FELÉPÍTÉSE

#### III.1. A TELEPÜLÉSI SZOLGÁLTATÓ INTÉZMÉNY SZERVEZETI FELÉPÍTÉSE

A Települési Szolgáltató Intézmény szervezeti felépítését alá- és fölérendeltség, illetőleg munkamegosztás szerint a következő:

A Települési Szolgáltató Intézmény négy szervezeti egységekre (részlegekre) tagozódik. A szervezeti egységeken (részlegeken) belüli egyes munkaköröket, feladatokat ellátó kisebb egységek és szakemberek közvetlen vezetését a részlegvezetőkön keresztül az Intézményvezető, akadályoztatása esetén az Intézményvezető-helyettes gyakorolja.

A szervezeti egységek vezetői (részlegvezetők) az előző bekezdésben foglaltak keretei között érvényesítik és képviselik az általuk vezetett szervezeti egységen belül a jogszabályok végrehajtásából, a vezetői döntésekből eredő prioritásokat, és ellátják a vezetői megbízatásból eredő szakmai és a törvény keretei között rájuk átruházott jogokat, valamint beszámolási és elszámolási kötelezettséggel tartoznak a vezetés irányába.

A Települési Szolgáltató Intézmény szervezeti ábráját az SZMSZ 1. számú melléklet tartalmazza.

#### III.2. A TELEPÜLÉSI SZOLGÁLTATÓ INTÉZMÉNY LÉTSZÁMA, SZERVEZETI EGYSÉGEI

III.2.1. Az Intézmény létszáma: 33 fő közalkalmazott, melyből:  
1 fő intézményvezető  
4 fő részlegvezető / ebből 1 fő részlegvezető az intézményvezető-helyettes.

III.2.2. A szervezeti egységek (részlegek) elnevezése és létszáma:

Intézmény irányítása:	1 fő Intézményvezető
1. Temető részleg	5 fő (1 fő részlegvezető + 4 fő közalkalmazott)
2. Szolgáltató részleg:	12 fő (1 fő részlegvezető + 11 fő közalkalmazott)
3. Kertész részleg:	2 fő (1 fő részlegvezető + 1 fő közalkalmazott)
4. Hulladékgyűjtési részleg:	13 fő (1 fő részlegvezető + 12 fő közalkalmazott)



### III.3. A TELEPÜLÉSI SZOLGÁLTATÓ INTÉZMÉNY FŐBB FELADATAI

Alapító okiratban meghatározó feladatok megszervezése, ellátása továbbá a képviselő-testület által meghatározott kötelező és önként vállalt feladat- és hatáskörök ellátása.

#### III.3.1. AZ INTÉZMÉNYVEZETŐ ÉS HELYETTESE FELADATAI

Az intézményvezető feladatait, jogkörét, felelősségét a Polgármester, az intézményvezető-helyettes feladatait, jogkörét, felelősségét az Intézményvezető határozza meg részletesen a munkaköri leírásban. A vezető-helyettesi megbízást az intézményvezető adja a határozatlan időre kinevezett közalkalmazottnak. A megbízás visszavonásig érvényes.

Az intézményvezető-helyettes feladatait az intézményvezető közreműködésével látja el.

Az intézményvezető és helyettese közvetlenül irányítja a részlegvezetőkön keresztül a beosztottak munkáját.

#### III.3.2. A RÉSZLEGVEZETŐK ÉS A KÖZALKALMAZOTTAK FELADATAI

A közalkalmazottak munkavégzésével kapcsolatos köteleességeket és jogokat a munka törvénykönyve és a közalkalmazotti törvény szabályozza. A közalkalmazottak részletes feladat- és hatáskörét a jogszabályok és a munkaköri leírások tartalmazzák.

A közalkalmazottak közül kinevezett részlegvezető munkáját munkaköri leírás alapján és az intézményvezető közvetlen irányításával végzi. A részlegvezető hatásköre és felelőssége kiterjed az általa ellátott kormányzati funkció teljes feladatkörére és tevékenységére. Tevékenységében személyes felelősséggel tartozik az intézményvezetőnek.

#### III.3.3. AZ INTÉZMÉNYHEZ RENDELT KÖZFOGALKOZTATOTTAK FELADATAI

Kondoros Város Önkormányzata által foglalkoztatott, az Intézmény vezetése alá rendelt közfoglalkoztatottak feladatait a részlegvezetők határozzák meg a közfoglalkoztatási program szerint. A közfoglalkoztatottak munkavégzésével kapcsolatos köteleességeket és jogokat a munka törvénykönyve és a közfoglalkoztatottakkal kapcsolatos törvény szabályozza.

### III.4. A TELEPÜLÉSI SZOLGÁLTATÓ INTÉZMÉNYNÉL A MUNKÁLTATÓI JOGOK GYAKORLÁSÁNAK RENDJE

III.4.1. Az intézmény vezetőjét pályázat útján Kondoros Város Önkormányzatának Képviselő-testülete határozott időre nevezi ki. Az Intézményvezető tekintetében a munkáltatói jogokat Kondoros Város Polgármestere gyakorolja.

III.4.2. Az Intézmény közalkalmazottjai tekintetében munkáltatói jogokat az intézményvezető gyakorolja.

## IV. A TELEPÜLÉSI SZOLGÁLTATÓ INTÉZMÉNY MŰKÖDÉSÉNEK FŐBB SZABÁLYAI

### IV.1. A TELEPÜLÉSI SZOLGÁLTATÓ INTÉZMÉNY MUNKARENDJE

Az intézmény zavartalan működése érdekében az alkalmazottak munkarendjét az intézmény vezetője állapítja meg. A munkaköri leírásokat az intézményvezető, az intézményvezető-helyettes valamint a részlegvezetők készítik el, az intézményvezető hagyja jóvá. A részlegvezetők tesznek javaslatot a napi munkarend kialakítására, változtatására és a közalkalmazottak szabadságának kiadására.

Munkavégzése során minden alkalmazottnak be kell tartania az általános munka- és balesetvédelmi szabályokat!

Az intézmény hivatalos munkaidejében felelős vezetőnek (intézményvezető / intézményvezető-helyettes / részlegvezető) minden esetben kell az intézményben tartózkodnia.

Az egyes részlegek alkalmazottainak, illetve a közfoglalkoztatottak napi munkabeosztását az ellátandó feladatok sajátosságai és zökkenőmentessége határozza meg.

Az alkalmazottak munkakezdésük előtt 5 perccel kötelesek munkára alkalmas állapotban megjelenni munkahelyükön. Távolmaradásukról közvetlen vezetőjüket kötelesek előzetesen értesíteni. A távollevők helyettesítését úgy kell megszervezni, hogy a hiányzó kolléga feladatainak időszakos ellátása ne jelentsen aránytalan terhelést. Biztosítani kell a feladatok szükséges szakértelemmel történő ellátását.

#### IV.1.1. A TELEPÜLÉSI SZOLGÁLTATÓ INTÉZMÉNY DOLGOZÓINAK MUNKAIDEJE

Az intézménynél a heti munkaidő 40 óra.

A munkaidő:	Hétfőtől csütörtökig:	7:30-12:00 – 12:20-16:00 óráig
	Pénteken:	7:30-12:00 – 12:20-15:10 óráig

Az Intézményvezető és magasabb vezető beosztású helyettese munkarendje kötetlen, heti 40 óra munkaidő kikötése mellett.

#### IV.1.2. SZABADSÁG

A dolgozók éves rendes szabadságának mértékét a közalkalmazottak jogállásáról szóló, valamint a Munka Törvénykönyvében foglalt előírások szerint kell megállapítani. A dolgozókat megillető, és kivett szabadságról nyilvántartást kell vezetni.

#### IV.1.3. MUNKAIDŐN TÚLI MUNKAVÉGZÉS UTÁNI SZABADIDŐ

A munkaidőn túl szabad-, pihenő- és munkaszüneti napon végzett munkáért az eltöltött munkaidőnek megfelelő idejű szabadidő jár.

## IV.2. A TELEPÜLÉSI SZOLGÁLTATÓ INTÉZMÉNY ÜGYFÉLFOGADÁSI RENDJE

Hétfőtől csütörtökig: 8:00-12:00 – 13:00-15:30 óráig  
Pénteken: 8:00-13:00 óráig

### IV.2.1 PÉNZTÁRI NYITVA TARTÁS RENDJE

Hétfőtől csütörtökig: 8:00-12:00 – 13:00-15:30 óráig  
Pénteken: 8:00-13:00 óráig

## IV.3. POSTABONTÁS, ÜGYKEZELÉS, POSTÁZÁS

IV.3.1. A Települési Szolgáltató Intézményhez érkezett, nem névre szóló küldemények bontása, az intézményvezető feladata.

IV.3.2. Távolléte esetén az intézményvezető-helyettes jogosult a posta bontására.

IV.3.3. A beérkezett ügyiratok iktatása a feladattal megbízott intézményi dolgozó kötelessége.

IV.3.4. Az intézményből elküldendő iratok postázását a megbízott dolgozó végzi. A városban a küldemények a címzetthez kézbesítő útján is eljuttathatók.

## IV.4. A BÉLYEGZŐK LEÍRÁSA, HASZNÁLATA

### IV.4.1. A TELEPÜLÉSI SZOLGÁLTATÓ INTÉZMÉNY HIVATALOS KÖRBÉLYEGZŐJE

„Kondoros Város Önkormányzatának Települési Szolgáltató Intézménye”  
középen Magyarország címerével.

### IV.4.2 AZ INTÉZMÉNYVEZETŐ ÁLTAL HASZNÁLT BÉLYEGZŐK

Az intézményvezető az intézmény feladat- és hatáskörében eljárva a következő kör- és fejbélyegzőt használhatja:

Körbélyegzők:

„Kondoros Város Önkormányzatának Települési Szolgáltató Intézménye”  
- középen Magyarország címerével.

Fejbélyegzők:

„Kondoros Város Önkormányzatának Települési Szolgáltató Intézménye”  
5553. Kondoros, Liget utca 2.

## IV.5. A KIADMÁNYOZÁS RENDJE

IV.5.1. A kiadmányozást az intézményvezető gyakorolja.

IV.5.2. Az Intézményvezető pénzgazdálkodással kapcsolatos kötelezettségvállalási, utalványozási és szakmai teljesítésigazolási jogkörével kapcsolatban felmerülő összeférhetetlensége, akadályoztatása, illetve tartós távolléte esetében az Intézményvezető-helyettes látja el az említett feladatokat.

#### IV.6. A HELYETTESÍTÉS RENDJE

IV.6.1. Az intézményvezetőt távollétében az intézményvezető-helyettes helyettesíti.

IV.6.2. Az intézmény dolgozói a munkáltató jogkör gyakorlója által készített munkaköri leírás alapján és a jogkör gyakorlója által jóváhagyottak szerint helyettesítik egymást.

#### IV.7. A TELEPÜLÉSI SZOLGÁLTATÓ INTÉZMÉNY BELSŐ ÉS KÜLSŐ KAPCSOLATTARTÁSÁNAK RENDJE

##### IV.7.1. A BELSŐ KAPCSOLATTARTÁS

A Települési Szolgáltató Intézmény feladatainak hatékony, zavartalan és zökkenőmentes ellátása érdekében a munkavállalók egymással szoros és együttműködő kapcsolatot tartanak fenn.

Az együttműködés során a munkavállalóknak minden olyan intézkedésnél, amelyik a másik munkavállalót, ill. annak feladatkörét érinti, az intézkedést megelőzően egyeztetési kötelezettsége van.

A belső kapcsolattartás formái a meghatározott rendszerességgel megtartott munka értekezletek:

1. Hét első napján heti indító, elmúlt heti értékelő értekezlet
2. Rendkívüli munkaértekezlet
3. Év végén Év-értékelő értekezlet.

A munkaértekezleteken a részlegvezetők a heti feladat ellátás megtervezésének ismertetésével, valamint az elmúlt hétről szóló beszámolási kötelezettséggel tartoznak az Intézményvezető felé.

##### IV.7.2. A KÜLSŐ KAPCSOLATTARTÁS

Az eredményesebb működés elősegítése érdekében a Települési Szolgáltató Intézmény együttműködik a település területén működő önkormányzati intézményekkel, társadalmi szervezetekkel, egyesületekkel, szaktanácsadókkal, valamint minden egyéb állami költségvetési szervvel, hatósággal.

#### IV.8. A TELEPÜLÉSI SZOLGÁLTATÓ INTÉZMÉNY GAZDÁLKODÁSÁNAK RENDJE

A Települési Szolgáltató Intézmény gazdálkodásával, ezen belül kiemelten a költségvetés tervezésével, végrehajtásával, az intézmény kezelésében lévő vagyon fenntartásával, hasznosításával összefüggő feladatok, hatáskörök szabályozása – a jogszabályok és a fenntartó rendelkezéseinek figyelembevételével – az intézmény vezetőjének feladata.

#### **IV.8.1. A GAZDÁLKODÁS VITELÉT ELŐSEGÍTŐ BELSŐ SZABÁLYZATOK**

A Települési Szolgáltató Intézmény a gazdálkodás szabályozottságát, a jogszabályok érvényesülését az SZMSZ 2. 2. pontjában felsorolt belső szabályzatok határozzák meg részletesen.

#### **IV.8.2. BANKSZÁMLA FELETTI RENDELKEZÉS**

A banknál vezetett számlák feletti rendelkezésre jogosultakat az intézményvezető jelöli ki. Nevüket és aláírásukat be kell jelenteni a számlavezető hitelintézetnél.

Az aláírás-bejelentési kartonok egy-egy másolati példányát a gazdálkodással megbízott közalkalmazott köteles megőrizni.

#### **IV.8.3. KÖTELEZETTSÉGVÁLLALÁS, UTALVÁNYOZÁS, ÉRVÉNYESÍTÉS, ELLENJEGYZÉS RENDJE**

A kötelezettségvállalás, utalványozás, ellenjegyzés, érvényesítés rendjét az erre vonatkozó belső szabályzat tartalmazza.

#### **IV.8.4. AZ ÁLTALÁNOS FORGALMI ADÓ ELSZÁMOLÁSÁNAK ÜGYVITELE**

A Települési Szolgáltató Intézmény az általános forgalmi adónak alanya, ezért terheli az általános forgalmi adóval kapcsolatos nyilvántartási kötelezettség.

Az általános forgalmi adó elszámolásával és nyilvántartásával kapcsolatos részletes ügyviteli teendőket a vonatkozó jogszabályok és szabályzatok tartalmazzák.

#### **IV.9. BELSŐ ELLENŐRZÉS**

A belső ellenőrzést Kondoros Város Önkormányzata látja el, a Képviselő-testület által jóváhagyott ellenőrzési terv szerint.

#### **V. VEGYES RENDELKEZÉSEK**

V.1. Az Intézményvezető a részlegvezetők jelentései, beszámolóí figyelembe vételével, a jogszabályi kereteknek megfelelően gondoskodik a napi munkavégzéshez szükséges feltételek és eszközök biztosításáról.

V.2. Az intézmény egységességére tekintettel az intézményvezető megbízhatja az intézmény dolgozóit az SZMSZ-ben, munkaköri leírásban nem szereplő, de az intézmény tevékenységi körébe tartozó egyéb feladatokkal is.

V.3. Az SZMSZ naprakésztségéről az intézményvezető gondoskodik.

V.4. Az intézményvezető gondoskodik az Intézmény tűzvédelmi, munka- és balesetvédelmi feladatok jogszabályoknak megfelelő ellátásáról.

V.5. Jelen szabályzat mellékleteinek és függelékeinek naprakésztségéről és a jogszabályoknak megfelelő hatályosításáról az intézményvezető gondoskodik.

V.6. Jelen szabályzat függelékei:

1. Önköltség számítási szabályzat,
2. Munkavédelmi szabályzat,
3. Tűzvédelmi szabályzat,
4. Közbeszerzési szabályzat.



## TELEPÜLÉSI SZOLGÁLTATÓ INTÉZMÉNY SZERVEZETI FELÉPÍTÉSE

2017.03.01.

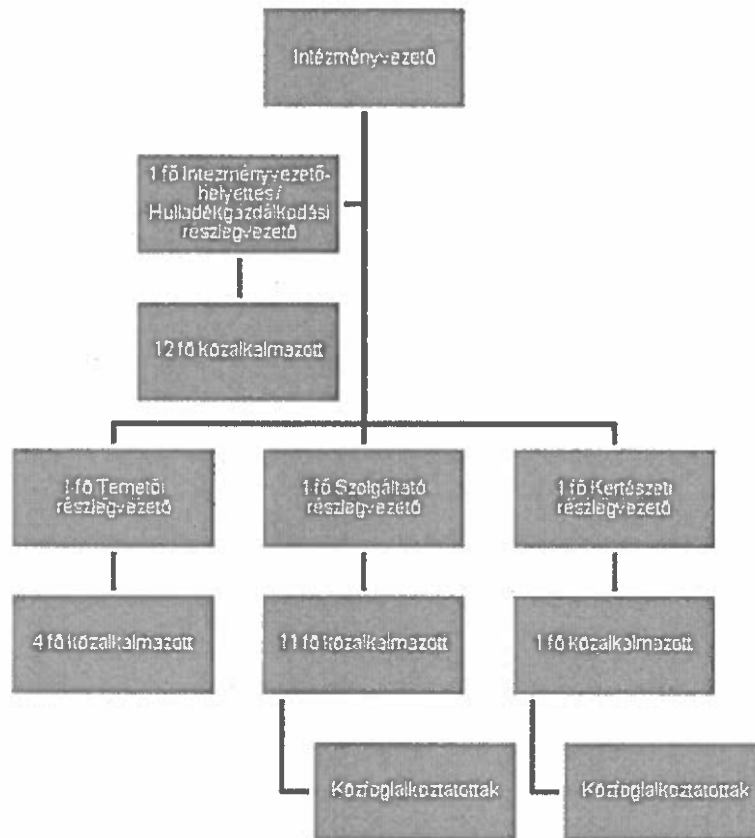







**KONDOROS VÁROS ÖNKORMÁNYZAT**  
**Pénzügyi-, Településfejlesztési, Mezőgazdasági és**  
**Ügyrendi Bizottságának Elnöke + ő I,**  
Kondoros, Hősök tere 4-5. Telefon: 66/589-300, Fax.: 66/589-302.  
E-mail: polhi@kondoros.hu

Tárgy: Bizottsági jegyzőkönyvi kivonat.

Kivonat a Kondoros Város Önkormányzat Pénzügyi-, Településfejlesztési, Mezőgazdasági és  
Ügyrendi Bizottságának 2017. február 21-én megtartott nyílt ülés jegyzőkönyvéből.

**27/2017.(II.21.) Pü., Tf., Mg. és Ügyr. Biz. határozat**

Kondoros Város Önkormányzata Pénzügyi-, Településfejlesztési-,  
Mezőgazdasági és Ügyrendi Bizottság a „TESZI Szervezeti és  
Működési Szabályzat módosítása” című előterjesztést levette a  
napirendről.



**Boldis Zsolt** sk.  
Pü., Tf., Mg., és Ügyr. Biz.  
elnök

A kivonat hiteles:  
Kondoros, 2017. március 07.

Tímár Livia  
titkársági előadó



## Előterjesztés

### Kondoros Város Önkormányzat Képviselő-testületének 2017. február 23-i ülésére

**Előterjesztés tárgya:** hozzájárulás pályázat benyújtásához

**Előterjesztés előadója:** Hévízi Róbert

Tisztelt Polgármester Úr!  
Tisztelt Képviselő-testület!

KONDOROSI KÖZÖS ÖNKORMÁNYZATI HIVATAL 6055 Kondoros, Hősök tere 4-5.	
ÉRKEZTETVE 2017 FEBR 17.	MELLÉKLET
1288 120 17	IKT.SZÁM: 949 12017
	ELYINTÉZŐ: Bauer, H. A.

Az Emberi Erőforrás Fejlesztési Operatív Program keretein belül jelent meg az EFOP-3.3.2-16 kódszámú pályázati lehetőség, melynek címe: Kulturális intézmények a köznevelés eredményességéért. A konstrukció célja, hogy támogassa a nevelési-oktatási intézmények tanulóinak és az óvodás gyermekek óvodai foglalkozáson kívüli kompetenciafejlesztését, ismeret- és tudásgyarapítását, az olyan nem formális és informális tanulási alkalmakkal, melyeket kulturális intézmények valósítanak meg.

A Dérczy Ferenc Könyvtár és Közművelődési Intézmény lehetőséget látott ebben a lehetőségben, mely pályázat segítségével nemcsak a fent említett célok miatt, hanem a megvalósítandó programok sokszínűsége miatt is, ezért kezdeményezte a pályázaton való részvételt, „Együtt egymásért a Körösök völgyében” címmel. A támogatás formája 100%-os intenzitású, vissza nem térítendő konstrukció.

A kiírás szerint ahhoz maximum 25 millió forint támogatást nyerhessünk, egy nevelési intézménynek (óvodának) és öt oktatási intézménynek (iskolának) kell a programban részt venni. Ezért a kondorosi óvodán és iskolán kívül szerepel még a megvalósítási helyszínek között Csabacsüd, Kétsoprony, Szarvas és Békésszentandrás.

Pozitív elbírálás esetén a program 2017. szeptember 1-el indul és 2019. február 28-ig tart.

A pályázat megírásához több speciális programra van szükség, ezért pályázati társaságok részére meghirdettük a lehetőséget. A három árajánlat beérkezése után szerződést kötöttünk a HROD Emberi Erőforrás és Szervezetfejlesztési Kft-vel, mert ők adták a legkedvezőbb ajánlatot. A megírás vállalkozói díja 530.000 Ft + áfa, mely a vállalkozó költségeit is magába foglalja.

A pályázati írás a pályázatban elszámolható, azonban a pályázati írás költségének rendezése megelőzi a lehívást. Ezért kérjük a Képviselő-testületet, hogy ennek fedezetét a 2017-es költségvetésben a költségvetési rendelet módosításában a Dérczy Ferenc Könyvtár és Közművelődési Intézmény részére biztosítani szíveskedjenek.

## Határozati javaslat

Kondoros Város Önkormányzatának Képviselő-testülete hozzájárul az EFOP-3.3.2-16 kódszámú, „Együtt egymásért a Körösök völgyében” című pályázat benyújtásához és a 2017-es költségvetés terhére biztosítja a Dérczy Ferenc Könyvtár és Közművelődési Intézmény számára a pályázathoz kapcsolódó költségeket.

Kondoros, 2017. február 17.

  
Hévízi Róbert  
intézményvezető



**KONDOROS VÁROS ÖNKORMÁNYZAT**  
**Pénzügyi-, Településfejlesztési, Mezőgazdasági és**  
**Ügyrendi Bizottságának E l n ö k é t ő l,**  
Kondoros, Hősök tere 4-5. Telefon: 66/589-300, Fax.: 66/589-302.  
E-mail: polhi@kondoros.hu

Tárgy: Bizottsági jegyzőkönyvi kivonat.

Kivonat a Kondoros Város Önkormányzat Pénzügyi-, Településfejlesztési, Mezőgazdasági és  
Ügyrendi Bizottságának 2017. február 21-én megtartott nyílt ülés jegyzőkönyvéből.

**28/2017.(II.21.) Pü., Tf., Mg. és Ügyr. Biz. határozat**

Kondoros Város Önkormányzata Pénzügyi-, Településfejlesztési-,  
Mezőgazdasági és Ügyrendi Bizottság javasolja a Képviselő-  
testület felé a „Dérczy Ferenc Könyvtár és Közművelődési  
Intézmény -Hozzájárulás pályázat benyújtásához” című  
előterjesztés határozati javaslatának elfogadását.

Boldis Zsolt sk.  
Pü.,Tf., Mg., és Ügyr. Biz.  
elnök



A kivonat hiteles:  
Kondoros, 2017. március 07.



Tímár Livia  
titkársági előadó



## ELŐTERJESZTÉS

Kondoros Város Önkormányzat Képviselő-testületének 2017. február 20-án tartandó ülésére

Előterjesztés tárgya:

IKSZT üzemeltetése

Tisztelt Képviselő-testület!

Az Integrált Közösségi és Szolgáltató Tér üzemeltetését jelenleg a Kondorosért Közalapítvány végzi. Az alapítvány kuratóriuma jelezte, hogy március 1-től az üzemeltetést már nem tudják felvállalni.

Kerestük a megoldást az üzemeltetésre és felvetődött, hogy a Dérczy Ferenc Könyvtár és Közművelődési Intézménynek szüksége lenne közművelődési szintésre, hiszen a művelődési ház már nem az intézmény fenntartásába tartozik, bár használhatja, de egyes kistermi rendezvényekre alkalmasabb lenne az IKSZT.

Közművelődési intézményünk vezetője nyilatkozott, hogy nagyon jó megoldásnak tartja, hogy birtokba vehetnék az épületet, szükségük lenne a helyiségekre közművelődési feladataik ellátása céljából és az évek óta kialakult használatot is biztosítani tudnák.

Javasolom, hogy az önkormányzat a Kondoros, Hősök tere 4-5. szám alatt lévő önkormányzati tulajdonú un. IKSZT épületet használatra adja át a Dérczy Ferenc Könyvtár és Közművelődési Intézmény részére, az épület intézményi telephelyként működne.

### Határozati javaslat:

Kondoros Város Önkormányzata a tulajdonában lévő Kondoros, Hősök tere 4-5. szám alatt lévő un. IKSZT épületet üzemeltetés céljából a Dérczy Ferenc Könyvtár és Közművelődési Intézménye részére 2017. március 1-től átadja.

A képviselő-testület a Dérczy Ferenc Könyvtár és Közművelődési Intézmény alapító okiratát módosítja, kiegészíti a következők szerint: 1.2.2. telephelye: 5553 Kondoros, Hősök tere 4-5. IKSZT épület. Helyrajzi szám: 2022.

A képviselő-testület utasítja a polgármestert és az intézmény vezetőjét, hogy az átadás-átvételtől és az alapító okirat kiegészítés átvezetéséről gondoskodjon.

Határidő: 2017. március 1.

Felelős : Ribárszki Péter polgármester,

Hévizi Róbert Dérczy Ferenc Könyvtár és Közművelődési Intézmény vezetője.

Kondoros, 2017. február 20.

Tisztelettel

Ribárszki Péter  
polgármester



Az előterjesztést készítette: Zsindely Ferencné jegyző  
lkt. szám: 977/2017.

KONDOROS VÁROS ÖNKORMÁNYZAT  
Pénzügyi-, Településfejlesztési, Mezőgazdasági és  
Ügyrendi Bizottságának Elnöke t. ö. l.,  
Kondoros, Hősök tere 4-5. Telefon: 66/589-300, Fax.: 66/589-302.  
E-mail: polhi@kondoros.hu

Tárgy: Bizottsági jegyzőkönyvi kivonat.

Kivonat a Kondoros Város Önkormányzat Pénzügyi-, Településfejlesztési, Mezőgazdasági és  
Ügyrendi Bizottságának 2017. február 21-én megtartott nyílt ülés jegyzőkönyvéből.

29/2017.(II.21.) Pü., Tf., Mg. és Ügyr. Biz. határozat

Kondoros Város Önkormányzata Pénzügyi-, Településfejlesztési-,  
Mezőgazdasági és Ügyrendi Bizottság javasolja a Képviselő-  
testület felé a „Integrált Közösségi és Szolgáltató Tér  
üzemeltetése” című előterjesztés határozati javaslatának  
elfogadását.

Boldis Zsolt sk.  
Pü., Tf., Mg., és Ügyr. Biz.  
elnök



A kivonat hiteles:  
Kondoros, 2017. március 07.





Tímár Livia  
titkársági előadó