

VON/635-6 /2019. ikt.sz.



J E G Y Z Ő K Ö N Y V

a

*Kondoros Város Önkormányzat
Képviselő-testületének*

*2019. február 28-án
megtartott üléséről.*

JEGYZŐKÖNYV

Készült 2019. február 28-án Kondoros Város Önkormányzat Képviselő-testületének üléséről.

<u>Jelen vannak:</u> Ribárszki Péter	polgármester,
Boldis Zsolt	képviselő,
Horcsák István	képviselő,
Sonkoly Mihály	képviselő,
Tinka Edit	képviselő,
dr. Szabegyinszki Attila	jegyző,
Szabegyinszki Pálné	aljegyző,
Pusztainé Karsai Anita	pénzügyi osztályvezető h.,
Paulik Tamás	beruházási osztályvezető,
Bankó-Miskó Anett	titkársági csoportvezető.

Ribárszki Péter polgármester: tisztelettel köszöntötte a képviselőket és a meghívottakat a képviselő-testület ülésén.

Megállapította, hogy a képviselő-testület ülése határozatképes, ugyanis a 9 képviselőből 5 képviselő megjelent az ülésen, így a betöltött képviselői mandátumok számához viszonyítva a megjelenés 56 %-os.

Az ülést megnyitotta.

Javaslatot tett az ülés napirendi pontjaira:

1.) Előterjesztések, bejelentések:

- Dérczy Ferenc Könyvtár és Közművelődési Intézmény intézményvezetői állás betöltésére vonatkozó pályázati felhívás
- „Turizmusfejlesztés Békésszentandrás, Kondoros és Csabacsűd településeken” című, Kondorosi Csárda múzeumi és Batthyány-Geist kastély kápolnájának felújítására irányuló, TOP-1.2.1-16-BS1-2017-00003 azonosító számú projekt kapcsán az építési/ felújítási beruházás kivitelezésére a közbeszerzési eljárást megindító felhívás, ajánlattételi dokumentáció elfogadása, ajánlattételi felhívás megküldése

Kiosztott:

- VP6-7.2.1-7.4.1.3-17 kódszámú, „Helyi termékértékesítést szolgáló piacok infrastrukturális fejlesztése, közétkeztetés fejlesztése” című pályázattal kapcsolatos megvalósításhoz szükséges kivitelezési feladatok ellátását elnyerő kivitelezővel való szerződéskötés

A képviselő-testület a napirendi pontra tett javaslattal egyetértett.

Az ülés jegyzőkönyv-vezetője: Tímár Livia

A polgármester javasolta, hogy a jegyzőkönyv-hitelesítő Tinka Edit képviselő legyen.

A képviselő-testület egyetértett azzal, hogy a jegyzőkönyv-hitelesítő Tinka Edit képviselő legyen.

Előterjesztés tárgya:

Dérczy Ferenc Könyvtár és Közművelődési Intézmény intézményvezetői állás betöltésére vonatkozó pályázati felhívás

Előterjesztés előadója:

Ribárszki Péter polgármester

Ribárszki Péter polgármester: röviden elmondta, hogy mivel Hévízi Róbert intézményvezető 2019. április 10-i hatállyal felmondott, ezért az állás betöltésére pályázatot szükséges kiírni. Megkérte dr. Szebegyinszki Attila jegyzőt, hogy ismertesse a részleteket.

dr. Szebegyinszki Attila jegyző: megköszönte a szót és röviden ismertette a pályázati kiírás részleteit a leírtak alapján, majd hozzátette, hogy két határozati javaslatot szükséges elfogadni, melyeket röviden ismertetett.

Ribárszki Péter polgármester: kérdezte, hogy van-e valakinek hozzászólása az előterjesztéssel kapcsolatban?

Mivel más hozzászólás nem hangzott el, javasolta a határozati javaslatok elfogadását.

Megállapította, hogy a képviselő-testület a 5 jelenlévő képviselőből (5 igen szavazat,) - ellenvélemény nélkül - az alábbi határozatokat hozta:

37/2019.(II.28.) sz. ÖK. határozat

Kondoros Város Önkormányzat Képviselő-testülete az általa fenntartott Dérczy Ferenc Könyvtár és Közművelődési Intézmény (több kulturális intézményi funkciót ellátó költségvetési szerv) intézménynek intézményvezetői feladatainak ellátására pályázatot ír ki:

1. Munkahely és beosztás megnevezése:
Dérczy Ferenc Könyvtár és Közművelődési Intézmény
Kondoros, Iskola u. 2/6.
2. Megbízás időtartama: kettő év.
3. Megbízás kezdő napja és megszűnésének időpontja:
2019. április 11. 2021. április 10.
4. A beosztáshoz tartozó, illetve a vezetői megbízással járó lényeges feladatok:
Az intézményvezető gyakorolja a közalkalmazottak és munkavállalók felett a munkáltatói jogokat, tervezi, irányítja és ellenőrzi az intézmény feladatainak ellátását, tevékenységével biztosítja az intézmény rendeltetésszerű és gazdaságos működését, felelős az intézmény szakmai tevékenységének színvonalas ellátásáért.
5. Megbízás feltételei:
 - a) büntetlen előélet,
 - b) magyar állampolgárság, vagy a szabad mozgás és tartózkodás jogával rendelkező, illetve bevándorolt, vagy letelepedett jogállás,
 - c) a Kjt-ben foglalt, a közalkalmazotti jogviszony létesítésére vonatkozó kizáró okok hiánya,
 - d) közművelődési területen szerzett, legalább öt év vezetői gyakorlat, továbbá rendelkezik
 - da) felsőfokú közművelődési végzettséggel és szakképzettséggel vagy
 - db) nem szakirányú egyetemi végzettséggel és felsőfokú szakirányú munkaköri szakvizsgálással,

- c) a felsőfokú közművelődési végzettségének és szakképzettségének vagy az db) alpontban megnevezett szakvizsgájának megfelelő feladatkörben legalább öt éves szakmai gyakorlatot szerzett, és
- e) kiemelkedő közművelődési tevékenységet végez.

6. Bérezés és a beosztáshoz kapcsolódó juttatások:

A közalkalmazottakról szóló törvény és a végrehajtására vonatkozó jogszabályok szerint.

7. A pályázat részeként benyújtandó iratok:

- szakmai önéletrajz,
- az intézmény vezetésére vonatkozó szakmai program,
- végzettséget, valamint az egyéb képzettséget igazoló okiratok hiteles másolata,
- 3 hónapnál nem régebbi erkölcsi bizonyítvány,
- nyilatkozat arra vonatkozóan, hogy a pályázó a pályázati anyagban foglalt személyes adatainak a pályázati eljárással összefüggésben szükséges kezeléséhez hozzájárul,
- nyilatkozat arról, hogy a pályázó hozzájárul-e pályázatának nyilvános ülésen történő tárgyalásához,

8. Benyújtás határideje:

A Közigazgatási és Igazságügyi Hivatal internetes oldalán történő közzétételtől számított 30 nap.

9. Benyújtás helye:

Kondoros Város Önkormányzata
Ribárszki Péter polgármester
5553. Kondoros, Hősök tere 4-5.

10. Elbírálás rendje:

A benyújtott pályázatokról és a magasabb vezetői megbízásról a jogszabályokban foglaltak szerint Kondoros Város Önkormányzat Képviselő-testülete dönt.

A Képviselő-testület felhatalmazza a polgármestert és a jegyzőt, hogy a pályázat közzétételével kapcsolatos intézkedéseket tegye meg.

Felelős: Ribárszki Péter polgármester
dr. Szebegyinszki Attila jegyző

Határidő: azonnal

38/2019.(II.28.) sz. ÖK. határozat

Kondoros Város Önkormányzat Képviselő-testülete az általa fenntartott Dérczy Ferenc Könyvtár és Közművelődési Intézmény intézményvezető megbízására benyújtott pályázatok véleményezésére a Kjt. 20/A. § (6) bekezdése alapján bizottságot hoz létre, melynek tagjai:

- a megbízási jogkör gyakorlójának képviseletében Kondoros Város Önkormányzat alpolgármesterét,
- Közgyűjteményi és Közművelődési Dolgozók Szakszervezete által egy fő delegált tag
- egy kulturális országos szervezet egy fő képviselője.

A Képviselő-testület megbízza a jegyzőt, hogy a bizottság felállításával kapcsolatos intézkedéseket és a bizottság tagjainak írásbeli felkérését tegye meg, ezáltal a bizottságot legkésőbb a pályázatok benyújtására nyitva álló határidő leteltéig hozza létre.

Felelős: Ribárszki Péter polgármester
dr. Szebegyinszki Attila jegyző

Határidő: értelem szerint

Előterjesztés tárgya:

„Turizmusfejlesztés Békésszentandrás, Kondoros és Csabacsúd településeken” című, Kondorosi Csárda múzeumi és Batthyány-Geist kastély kápolnájának felújítására irányuló, TOP-1.2.1-16-BS1-2017-00003 azonosító számú projekt kapcsán a építési/ felújítási beruházás kivitelezésére a közbeszerzési eljárást megindító felhívás, ajánlattételi dokumentáció elfogadása, ajánlattételi felhívás megküldése

Előterjesztés előadója:

Ribárszki Péter polgármester

Ribárszki Péter polgármester: tájékoztatta a jelenlévőket, hogy a hivatalos közbeszerzési tanácsadó Dr. Király Róbert elkészítette a közbeszerzési eljárást megindító felhívást, ajánlattételi dokumentációt, melyet a Közbeszerzési Bírálóbizottság jóváhagyott.

Hozzátette, hogy a Közbeszerzési Bírálóbizottság javasolja az ajánlattételi felhívási dokumentáció alábbi 5 cégnek történő megküldését:

1. az Épcenter Építőipari és Kereskedelmi Korlátolt Felelősségű Társaságnak,
2. a Hartmann Kft.-nek,
3. Paluska György egyéni vállalkozónak,
4. a Pro-Békés Kft.-nek,
5. valamint a Hunút Kft.-nek.

Kérdezte, hogy van-e valakinek hozzászólása az előterjesztéssel kapcsolatban?

Ribárszki Péter polgármester: felkérte dr. Szebegyinszki Attila jegyzőt a név szerinti szavazás lebonyolítására.

Jelenlévő képviselők száma: 5 fő

A döntéshozatalból kizárt önkormányzati képviselő: nem volt

A jegyző jogszabálysértésre utaló jelzése: nem volt

dr. Szebegyinszki Attila jegyző: ABC- sorrendben felolvasta a képviselők nevét és kérte szavazatukat:

Horcsák István: igen

Kozsuch Kornél: igen

Ribárszki Péter: igen

Sonkoly Mihály: igen

Tinka Edit: igen

Ribárszki Péter polgármester: kihirdette a név szerinti szavazás eredményét.

Megállapította, hogy a képviselő-testület a 5 jelenlévő képviselőből (5 igen szavazat,) - ellenvélemény nélkül - az alábbi határozatot hozta:

39/2019.(II.28.) sz. ÖK. határozat

Kondoros Város Önkormányzat Képviselő-testülete a „Turizmusfejlesztés Békésszentandrás, Kondoros és Csabacsúd településeken” című, TOP-1.2.1-16-BS1-2017-00003 azonosító számú, az 5553 Kondoros, Hősök útja 23 (hrsz. 1522) Kondorosi Csárda múzeumi és 5553 Kondoros, külterület, 0216/2 és 0216/7 hrsz-on Batthyány-Geist kastély kápolnájának felújítására irányuló projekt kapcsán a beruházás kivitelezésére, építésre vonatkozó közbeszerzési eljárást megindító

felhívását, ajánlattételi dokumentációját elfogadja, és utasítja a polgármestert, hogy az eljárást megindító felhívást az alábbi öt cégnek küldje meg:

1. *Épcenter Építőipari és Kereskedelmi Korlátolt Felelősségű Társaság
5553 Kondoros, Csabai u. 41.
Képviseli: Kurucz Gyula ügyvezető
Adószám: 10624854-2-04
E-mail: kurucz@epcenter.hu*
2. *Hartmann Kft.
5600 Békéscsaba, Berényi út 73.
Adószám: 22673642-2-04
Képviselő: Hartmann Zoltán ügyvető
E-mail: zoltan.hartmann@gmail.com*
3. *Paluska György egyéni vállalkozó
5553 Kondoros, Klapka u. 28.
Adószám: 61819467-2-24
Képviselő: Paluska György
E-mail: kondorterm@kondorosiktv.hu*
4. *Pro-Békés Kft.
5711 Gyula, Láncház utca 3.
Adószám: 24129242-2-04
Benda Roland ügyvezető
E-mail: probekes@gmail.com*
5. *Hunút Kft.
5555 Hunya, Kodály u. 16.
Képviseli: Bánki Álmos ügyvezető
Adószám: 25174245-2-04
E-mail: info@hunut.hu*

Felelős: Ribárszki Péter polgármester

Határidő: azonnal

Kiosztott előterjesztés tárgya:

**VP6-7.2.1-7.4.1.3-17 kódszámú, „Helyi termékértékesítést
szolgáló piacok infrastrukturális fejlesztése, közétkeztetés**

fejlesztése” című pályázattal kapcsolatos megvalósításhoz szükséges kivitelezési feladatok ellátását elnyerő kivitelezővel való szerződéskötést

Előterjesztés előadója:

Ribárszki Péter polgármester

Ribárszki Péter polgármester: röviden ismertette az előterjesztést a leírtak alapján, majd tájékoztatta a jelenlévőket, hogy három határozati javaslat közül szükséges dönteniük.

Kérdezte, hogy van-e még valakinek további hozzászólása az előterjesztéssel kapcsolatban?

Rövid egyeztetést követően, javasolta az I. határozati javaslat elfogadását.

Megállapította, hogy a képviselő-testület a 5 jelenlévő képviselőből (5 igen szavazat,) - ellenvélemény nélkül - az alábbi határozatot hozta:

40/2019.(II.28.) sz. ÖK. határozat

Kondoros Város Önkormányzat Képviselő-testülete úgy dönt, hogy a VP6-7.2.1-7.4.1.3-17 kódszámú, „Helyi termékértékesítést szolgáló piacok infrastrukturális fejlesztése, közétkeztetés fejlesztése” című pályázattal kapcsolatos, megvalósításhoz szükséges építési beruházáshoz kapcsolódó feladatok ellátása kapcsán feltételesen indított beszerzési eljárást hatályba lépteti, melynek eredménye szerint a kivitelezői feladatok ellátását az ÉPCENTER Építőipari és Kereskedelmi Kft. nyerte el.

Kondoros Város Önkormányzata Képviselő-testülete utasítja a polgármestert, a kivitelezési szerződés megkötésére.

Határidő: Értelem szerint

Felelős: Ribárszki Péter polgármester

Ribárszki Péter polgármester: mivel egyéb bejelentés nem hangzott el, mindenkinek megköszönte a munkát és az ülést berekesztette.

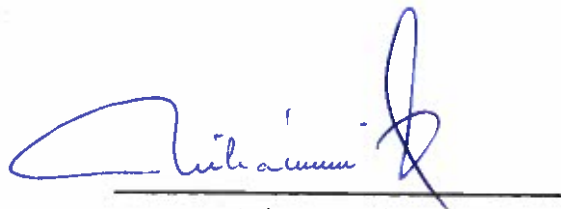

Ribárszki Péter
polgármester

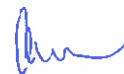

dr. Szabegynszki Attila
jegyző





Tinka Edit
jegyzőkönyv-hitelesítő

**2019. február 28-án megtartott
Kondoros Város Önkormányzat Képviselő-testület ülés**

„Turizmusfejlesztés Békésszentandrás, Kondoros és Csabacsúd településeken” című,
Kondorosi Csárda múzeumi és Batthyány-Geist kastély kápolnájának felújítására
irányuló, TOP-1.2.1-16-BS1-2017-00003 azonosító számú projekt kapcsán a építési/
felújítási beruházás kivitelezésére a közbeszerzési eljárást megindító felhívás,
ajánlattételi dokumentáció elfogadása, ajánlattételi felhívás megküldése”

**tárgyú előterjesztés
szavazás**

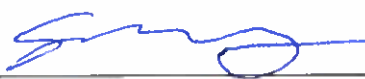
NÉV	SZAVAZAT	ALÁÍRÁS
Ribárszki Péter	igen	
Kozsuch Kornél	igen	
Boldis Zsolt		
Horcsák István	igen	
Sonkoly Mihály	igen	
Szabóné Csendes Ildikó		
Tinka Edit	igen	
Tuska Tibor		
Vári Ferenc		

J E L E N L É T I Í V

(2019. február 28.)

1.) Ribárszki Péter

polgármester

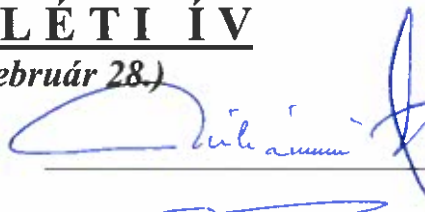

2.) Kozsuch Kornél

alpolgármester



3.) Boldis Zsolt

ök-i képviselő

4.) Horcsák István

ök-i képviselő

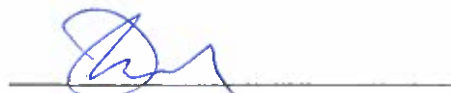

5.) Sonkoly Mihály

ök-i képviselő



6.) Szabóné Csendes Ildikó

ök-i képviselő

7.) Tinka Edit

ök-i képviselő



8.) Tuska Tibor

ök-i képviselő

9.) Vári Ferenc

ök-i képviselő

Meghívottak

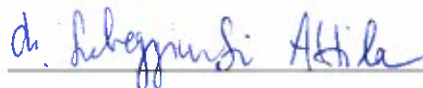



Meghívó

*Kondoros Város Polgármesterétől,
Kondoros, Hősök tere 4-5. Tel:66/589-300;
polgarmester@kondoros.hu*

KONDOROS VÁROS ÖNKORMÁNYZAT KÉPVISELŐ-TESTÜLETE

2019. FEBRUÁR 28-ÁN (CSÜTÖRTÖK) DE. 8³⁰ ÓRAI KEZDETTEL

TARTJA SORON KÍVÜLI ÜLÉSÉT,
MELYRE EZÚTON TISZTELETTEL MEGHÍVOM.

AZ ÜLÉS HELYE:

KONDOROSI KÖZÖS ÖNKORMÁNYZATI HIVATAL
KONDOROS, HŐSÖK TERE 4-5.

Napirendi pont:

1. Előterjesztések, bejelentések:

- Dérczy Ferenc Könyvtár és Közművelődési Intézmény intézményvezetői állás betöltésére vonatkozó pályázati felhívás.

Megjelenésére feltételnül számítok!

Kondoros, 2019. február 26.

Ribárszki Péter sk.
polgármester



ELŐTERJESZTÉS

Kondoros Város Önkormányzat Képviselő-testületének
2019. február 28-án tartandó ülésére.

Az előterjesztés tárgya:

Dérczy Ferenc Könyvtár és Közművelődési Intézmény
intézményvezetői állás betöltésére vonatkozó pályázati felhívás.

A Magyarország helyi önkormányzatairól szóló 2011. évi CLXXXIX. törvény 41. § (7) bekezdése szerint a helyi önkormányzat Képviselő-testülete - amennyiben törvény kivételt nem tesz - kinevezi az irányítása alá tartozó intézmény vezetőjét.

A közalkalmazottak jogállásáról szóló 1992. évi XXXIII. Törvény (Kjt.) 20/B § (1) bekezdése alapján a magasabb vezető beosztás ellátására pályázatot kell kiírni. A pályázatot a megbízási jogkör gyakorlója írja ki.

A Kjt. végrehajtásáról a művészeti, a közművelődési és a közgyűjteményi területen foglalkoztatott közalkalmazottak jogviszonyával összefüggő egyes kérdések rendezésére kiadott 150/1992. (XI.20.) Kormányrendelet (a továbbiakban: Kormányrendelet) 6/F. § (1) bekezdése szerint az alapító okirata szerint több kulturális intézményi funkciót ellátó költségvetési szerv vezetésére megbízást az a közalkalmazott is kaphat, aki legalább az egyik kulturális intézménytípus intézményvezetővel szemben támasztott követelményeknek megfelel, feltéve, hogy a kulturális intézményi funkciókat ellátó szervezeti egységeket az adott alapfeladatra vonatkozó felsőfokú végzettséggel és szakképzettséggel rendelkező szakember irányítja.

A Kormányrendelet 6/A. § (1) bekezdése alapján:

Közművelődési intézményben az intézmény vezetésére irányuló magasabb vezető beosztás ellátásával csak olyan közalkalmazott bízható meg, aki

a) rendelkezik

aa) felsőfokú közművelődési végzettséggel és szakképzettséggel vagy

ab) nem szakirányú egyetemi végzettséggel és felsőfokú szakirányú munkaköri szakvizsgával,

c) a felsőfokú közművelődési végzettségének és szakképzettségének vagy az ab) alpontban megnevezett szakvizsgájának megfelelő feladatkörben legalább öt éves szakmai gyakorlatot szerzett, és

d) kiemelkedő közművelődési tevékenységet végez."

(Felsőfokú közművelődési szakképzettségek a Kormányrendelet alkalmazásában: felsőfokú oktatási intézményben szerzett népművelő, közművelődési előadó, művelődésszervező, művelődési menedzser, művelődési (és felnőttképzési) menedzser, andragógus (művelődésszervező szakirány), kulturális mediátor diploma, oklevél.

A Kjt., továbbá a muzeális intézményekről, a nyilvános könyvtári ellátásról és a közművelődésről szóló 1997. évi CXL. törvény, valamint a Kormányrendelet adja meg a pályázati kiírás kereteit.

Ezen jogszabályok szerint a megbízás a pályázat elnyerését követően legfeljebb öt év határozott időre szólhat, javasolom a megbízást jelenleg kettő évben meghatározni. A pályázati felhívást a kormányzati személyügyi igazgatási feladatokat ellátó szerv internetes oldalán, valamint a fenntartó önkormányzatnál helyben szokásos módon kell közzétenni.

A pályázati felhívásban meg kell jelölni:

- a munkáltató és a betöltendő munkakör vezetői beosztás megnevezését,

- a megbízás kezdő időpontját,
- a munkakörbe tartozó, illetve a vezetői beosztással járó lényeges feladatokat,
- a vezetői megbízás valamennyi feltételét és a kapcsolódó juttatásokat,
- a pályázat részeként benyújtandó iratokat, igazolásokat,
- a pályázat benyújtásának feltételeit, helyét és határidejét, ami 30 naponál rövidebb nem lehet,
- a pályázat elbírálásának határidejét.

A Kjt. alapján a pályázót a pályázati határidő lejártát követő huszonegy napon belül a kinevezési, megbízási jogkör gyakorlója által létrehozott legalább háromtagú, a betöltendő munkakör feladatait érintően szakértelemmel rendelkező bizottság hallgatja meg. A Kormányrendeletben foglalt speciális szabály szerint a bizottság tagja a Közalkalmazotti Tanács, illetve a reprezentatív szakszervezet által delegált egy-egy tag, továbbá egy országos szakmai szervezet képviselője is. A Képviselő-testület a bizottság írásba foglalt véleményét mérlegelve a pályázati határidő lejártát követő első ülésén dönt a vezetői megbízásról.

A háromtagú bizottság összetételére vonatkozó javaslatunk, hogy azt

- a Képviselő-testület - mint a megbízási jogkör gyakorlója - megbízottjaként, Kondoros város alpolgármestere,
- a Közgyűjteményi és Közművelődési Dolgozók Szakszervezetének egy delegált tagja, továbbá
- egy országos szakmai szervezet képviselője alkossa.

Fentiekre való tekintettel két határozati javaslat kerül a Tisztelt Képviselő-testület elé, az első a pályázati felhívást tartalmazza, a második a Kjt. Szerint létrehozandó bizottság összetételéről és annak felállításáról szól.

Határozati javaslat:

1. **Kondoros Város Önkormányzat Képviselő-testülete az általa fenntartott Dérczy Ferenc Könyvtár és Közművelődési Intézmény (több kulturális intézményi funkciót ellátó költségvetési szerv) intézménynek intézményvezetői feladatainak ellátására pályázatot ír ki:**
 1. **Munkahely és beosztás megnevezése:**
Dérczy Ferenc Könyvtár és Közművelődési Intézmény
Kondoros, Iskola u. 2/6.
 2. **Megbízás időtartama: kettő év.**
 3. **Megbízás kezdő napja és megszűnésének időpontja:**
2019. április 11. 2021. április 10.
 4. **A beosztáshoz tartozó, illetve a vezetői megbízással járó lényeges feladatok:**
Az intézményvezető gyakorolja a közalkalmazottak és munkavállalók felett a munkáltatói jogokat, tervezi, irányítja és ellenőrzi az intézmény feladatainak ellátását, tevékenységével biztosítja az intézmény rendeltetésszerű és gazdaságos működését, felelős az intézmény szakmai tevékenységének színvonalas ellátásáért.
 5. **Megbízás feltételei:**
 - a) büntetlen előélet,
 - b) magyar állampolgárság, vagy a szabad mozgás és tartózkodás jogával rendelkező, illetve bevándorolt, vagy letelepedett jogállás,

- c) a Kjt-ben foglalt, a közalkalmazotti jogviszony létesítésére vonatkozó kizáró okok hiánya,
- d) közművelődési területen szerzett, legalább öt év vezetői gyakorlat, továbbá rendelkezik

da) felsőfokú közművelődési végzettséggel és szakképzettséggel vagy

db) nem szakirányú egyetemi végzettséggel és felsőfokú szakirányú munkaköri szakvizsgálattal,

c) a felsőfokú közművelődési végzettségének és szakképzettségének vagy az db) alpontban megnevezett szakvizsgájának megfelelő feladatkörben legalább öt éves szakmai gyakorlatot szerzett, és

e) kiemelkedő közművelődési tevékenységet végez.

6. Bérezés és a beosztáshoz kapcsolódó juttatások:

A közalkalmazottakról szóló törvény és a végrehajtására vonatkozó jogszabályok szerint.

7. A pályázat részeként benyújtandó iratok:

- szakmai önéletrajz,
- az intézmény vezetésére vonatkozó szakmai program,
- végzettséget, valamint az egyéb képzettséget igazoló okiratok hiteles másolata,
- 3 hónapnál nem régebbi erkölcsi bizonyítvány,
- nyilatkozat arra vonatkozóan, hogy a pályázó a pályázati anyagban foglalt személyes adatainak a pályázati eljárással összefüggésben szükséges kezeléséhez hozzájárul,
- nyilatkozat arról, hogy a pályázó hozzájárul-e pályázatának nyilvános ülésen történő tárgyalásához,

8. Benyújtás határideje:

A Közigazgatási és Igazságügyi Hivatal internetes oldalán történő közzétételtől számított 30 nap.

9. Benyújtás helye:

Kondoros Város Önkormányzata
Ribárszki Péter polgármester
5553. Kondoros, Hősök tere 4-5.

10. Elbírálás rendje:

A benyújtott pályázatokról és a magasabb vezetői megbízásról a jogszabályokban foglaltak szerint Kondoros Város Önkormányzat Képviselő-testülete dönt.

A Képviselő-testület felhatalmazza a polgármestert és a jegyzőt, hogy a pályázat közzétételével kapcsolatos intézkedéseket tegye meg.

Felelős: Ribárszki Péter polgármester

dr. Szebegyinszki Attila jegyző

Határidő: azonnal

2. Kondoros Város Önkormányzat Képviselő-testülete az általa fenntartott Dérczy Ferenc Könyvtár és Közművelődési Intézmény intézményvezető megbízására benyújtott pályázatok véleményezésére a Kjt. 20/A. § (6) bekezdése alapján bizottságot hoz létre, melynek tagjai:
- a megbízási jogkör gyakorlójának képviseletében Kondoros Város Önkormányzat alpolgármesterét,
 - Közgűjteményi és Közművelődési Dolgozók Szakszervezete által egy fő delegált tag
 - egy kulturális országos szervezet egy fő képviselője.

A Képviselő-testület megbízza a jegyzőt, hogy a bizottság felállításával kapcsolatos intézkedéseket és a bizottság tagjainak írásbeli felkérését tegye meg, ezáltal a bizottságot legkésőbb a pályázatok benyújtására nyitva álló határidő leteltéig hozza létre.

Felelős: Ribárszki Péter polgármester

dr. Szebegyinszki Attila jegyző

Határidő: Értelem szerint

Kondoros, 2019. február 20.

Ribárszki Péter
polgármester



Az előterjesztést készítette:
dr. Szebegyinszki Attila jegyző
ikt.szám: KON/41-4/2019.

ELŐTERJESZTÉS

Készült Kondoros Város Önkormányzata
Képviselő-testületének 2019. február 28-án tartandó ülésére

Az előterjesztés tárgya: „Turizmusfejlesztés Békésszentandrás, Kondoros és Csabacsúd településeken” című, Kondorosi Csárda múzeumi és Batthyány-Geist kastély kápolnájának felújítására irányuló, TOP-1.2.1-16-BS1-2017-00003 azonosító számú projekt kapcsán a építési/felújítási beruházás kivitelezésére a közbeszerzési eljárást megindító felhívás, ajánlattételi dokumentáció elfogadása, ajánlattételi felhívás megküldése

Az előterjesztés előadója: Ribárszki Péter polgármester

„Turizmusfejlesztés Békésszentandrás, Kondoros és Csabacsúd településeken” című, TOP-1.2.1-16-BS1-2017-00003 azonosító számú, az 5553 Kondoros, Hősök útja 23 (hrsz. 1522) Kondorosi Csárda múzeumi és 5553 Kondoros, külterület, 0216/2 és 0216/7 hrsz-on Batthyány-Geist kastély kápolnájának felújítására irányuló projekt keretében a kivitelező kiválasztása a közbeszerzésekről szóló 2015. évi CXLI. törvény (a továbbiakban: Kbt.) 115. § (1) bekezdés alapján történik.

A hivatalos közbeszerzési tanácsadó (Dr. Király Róbert) elkészítette a közbeszerzési eljárást megindító felhívást, ajánlattételi dokumentációt, melyet a Közbeszerzési Bírálóbizottság jóváhagyott.

Az előterjesztésemhez az eljárást megindító felhívást, a kiegészítő dokumentációt, a szerződéstervezetet, valamint az árazatlan költségvetéseket és az építész műszaki leírást csatolom:



A Közbeszerzési Bírálóbizottság javasolja az ajánlattételi felhívási dokumentáció alábbi 5 cégnek történő megküldését:

- Épcenter Építőipari és Kereskedelmi Korlátolt Felelősségű Társaság**
5553 Kondoros, Csabai u. 41.
Képviseli: Kurucz Gyula ügyvezető
Adószám: 10624854-2-04
E-mail: kurucz@epcenter.hu
- Hartmann Kft.**
5600 Békéscsaba, Berényi út 73.
Adószám: 22673642-2-04
Képviselő: Hartmann Zoltán ügyvető
E-mail: zoltan.hartmann@gmail.com

3. **Paluska György egyéni vállalkozó**
5553 Kondoros, Klapka u. 28.
Adószám: 61819467-2-24
Képviselő: **Paluska György**
E-mail: kondorterm@kondorosiktv.hu
4. **Pro-Békés Kft.**
5711 Gyula, Láncház utca 3.
Adószám: 24129242-2-04
Benda Roland ügyvezető
E-mail: probekes@gmail.com
5. **Hunút Kft.**
5555 Hunya, Kodály u. 16.
Képviseli: Bánki Álmos ügyvezető
Adószám: 25174245-2-04
E-mail: info@hunut.hu

Kérem a Tisztelt Képviselő-testületet, hogy az előterjesztés megtárgyalását követően a határozati javaslatot elfogadni szíveskedjen.

Határozati javaslat:

...../ 2019. (II.28.) sz. Ök. Határozat

Kondoros Város Önkormányzat Képviselő-testülete a „Turizmusfejlesztés Békésszentandrás, Kondoros és Csabacsúd településeken” című, TOP-1.2.1-16-BS1-2017-00003 azonosító számú, az 5553 Kondoros, Hősök útja 23 (hrsz. 1522) Kondorosi Csárda múzeumi és 5553 Kondoros, külterület, 0216/2 és 0216/7 hrsz-on Batthyány-Geist kastély kápolnájának felújítására irányuló projekt kapcsán a beruházás kivitelezésére, építésre vonatkozó közbeszerzési eljárást megindító felhívását, ajánlattételi dokumentációját elfogadja, és utasítja a polgármestert, hogy az eljárást megindító felhívást az alábbi öt cégnek küldje meg:

1. **Épcenter Építőipari és Kereskedelmi Korlátolt Felelősségű Társaság**
5553 Kondoros, Csabai u. 41.
Képviseli: **Kurucz Gyula** ügyvezető
Adószám: 10624854-2-04
E-mail: kurucz@epcenter.hu
2. **Hartmann Kft.**
5600 Békéscsaba, Berényi út 73.
Adószám: 22673642-2-04
Képviselő: **Hartmann Zoltán** ügyvető
E-mail: zoltan.hartmann@gmail.com
3. **Paluska György egyéni vállalkozó**
5553 Kondoros, Klapka u. 28.
Adószám: 61819467-2-24
Képviselő: **Paluska György**

E-mail: kondorterm@kondorosiktv.hu

4. **Pro-Békés Kft.**
5711 Gyula, Láncház utca 3.
Adószám: 24129242-2-04
Benda Roland ügyvezető
E-mail: probekes@gmail.com

5. **Hunút Kft.**
5555 Hunya, Kodály u. 16.
Képviseli: Bánki Álmos ügyvezető
Adószám: 25174245-2-04
E-mail: info@hunut.hu

Felelős: Ribárszki Péter polgármester
Határidő: azonnal

Kondoros, 2019.02.28.

Ribárszki Péter
polgármester



Az előterjesztést készítette:
Dani Zsanett
beruházási előadó

Az előterjesztést ellenőrizte:

Paulik Tamás
beruházási osztályvezető

Az előterjesztés iktatószáma: KON/5-56/2019.

Eljárást megindító felhívás

Ajánlattételi felhívás

I. szakasz: Ajánlatkérő

I.1) Név és címek (jelölje meg az eljárásért felelős összes ajánlatkérőt)

Hivatalos név:

Kondoros Város Önkormányzata

Nemzeti azonosítószám EKRSZ_26469094

Postai cím: Hősök Tere 4-5.

Város: Kondoros

NUTS-kód: HU332

Postai irányítószám: 5553

Ország: Magyarország

Egyéb cím adatok:

Kapcsolattartó személy: Dani Zsanett

E-mail: dani.zsanett@kondoros.hu

Telefon: +36 66589329

Fax: +36 66589302

Internetcím(ek)

Az ajánlatkérő általános címe: (URL)

www.kondoros.hu

A felhasználói oldal címe: (URL)

Lebonyolító szerv(ek) adatai

Hivatalos név: JURATIO Közbeszerzési, Tanácsadó és Szolgáltató Zártkörűen Működő
Részvénytársaság

Nemzeti azonosítószám EKRSZ_16339020

Postai cím: Monostori Út 34.

Város: Budapest

NUTS-kód: HU110

Postai irányítószám: 1031

Ország: Magyarország

Egyéb cím adatok:

Kapcsolattartó személy: Dr. Király Róbert(FAKSZ:00435)

E-mail: rkiraly@juratio.hu

Telefon:

Fax:

Internetcím(ek)

Az ajánlatkérő általános címe: (URL)

www.kondoros.hu

A felhasználói oldal címe: (URL)

I.2) Közös közbeszerzés

A szerződés közös közbeszerzés formájában valósul meg.

Nem

Több ország részvételével megvalósuló közös közbeszerzés.

Nem

A szerződést központi beszerző szerv ítéli oda.

Nem

I.3) Az ajánlatkérő típusa

Ajánlatkérő típusa:

Regionális/helyi szintű

I.4) Fő tevékenység

Fő tevékenység

Általános közszolgáltatások

II. szakasz: Tárgy

II.1) Meghatározás

II.1.1) A szerződés típusa:

Építési beruházás

II.1.2) Fő CPV-kód:

45300000-0

II.1.3) A szerződés tárgya:

Csárdamúzeum és kápolna felújítása

II.1.4) A közbeszerzés mennyisége:

1. Kondorosi Csárda múzeumi felújítása műemlékvédelmi szempontok figyelembevételével nettó terület 356,11 m².
Pince: 101,06 m².
Földszint: 255,05 m²
Részletes feltételek a közbeszerzési dokumentumok mellékleteként átadásra kerülő kivitelezési tervdokumentációban
2. Batthyány-Geist kastély kápolnájának felújítása műemlékvédelmi szempontok figyelembevételével nettó terület 46,80 m².
Kripta: 20,24 m².
Kápolna: 26,56 m²
Részletes feltételek a közbeszerzési dokumentumok mellékleteként átadásra kerülő kivitelezési tervdokumentációban

(az építési beruházás jellegének megfelelően)

II.1.5) A szerződés időtartama, vagy a teljesítés határideje

Időtartam hónapban:

vagy napban:

180 nap

vagy a teljesítés határideje:

II.1.6) A teljesítés helye:

5553 Kondoros, Hősök útja 23 (hrsz. 1522)

5553 Kondoros, külterület, hrsz 0216/2 és 0216/7

II.1.7) Részekre bontás

Részajánlat tételre lehetőség van

Igen

A részajánlat tételének kizárásának indoka(i):

II.2) A közbeszerzés ismertetése

II.2.1) Elnevezés:

Csárdamúzeum és kápolna felújítása

II.2.2) További CPV-kód(ok):

Fő CPV-kód:

45212314-0 Történelmi műemlékkel vagy emlékművel kapcsolatos építési munkák

45212360-7 Vallási célú épületek kivitelezése

II.2.3) A teljesítés helye:

NUTS-kód:

HU332 Békés

A teljesítés helye:

5553 Kondoros, Hősök útja 23 (hrsz. 1522)

5553 Kondoros, külterület, hrsz 0216/2 és 0216/7

II.2.4) A közbeszerzés mennyisége:

1. Kondorosi Csárda múzeumi felújítása műemlékvédelmi szempontok figyelembevételével
nettó terület 356,11 m².
Pince: 101,06 m².
Földszint: 255,05 m²
Részletes feltételek a közbeszerzési dokumentumok mellékleteként átadásra kerülő kivitelezési tervdokumentációban
2. Batthyány-Geist kastély kápolnájának felújítása műemlékvédelmi szempontok figyelembevételével
nettó terület 46,80 m².
Kriptá: 20,24 m².
Kápolna: 26,56 m²
Részletes feltételek a közbeszerzési dokumentumok mellékleteként átadásra kerülő kivitelezési tervdokumentációban

A beszerzés tárgyának meghatározása a 321/2015. (X.30.) Korm. rendelet (továbbiakban: Alkr.) 46. § (3) bekezdés rendelkezésének figyelembevételével történt a megnevezett megoldásokkal egyenértékű teljesítést elfogad az Ajánlatkérő a Korm. r. 46.§ (4) bekezdésében foglaltak szerint. A közbeszerzési eljárás műszaki leírásában és egyéb dokumentumaiban meghatározott gyártmányú, eredetű, típusú dologra, eljárásra, tevékenységre, személyre, szabadalomra vagy védjegyre való hivatkozás tekintetében a megnevezés csak a tárgy jellegének egyértelmű meghatározása érdekében történt, és ennek alapján Ajánlatkérő a megjelölttel egyenértékű megajánlást is elfogad. Az egyenértékűséget ajánlattevőknek megfelelően bizonyítaniuk kell. (az építési beruházás jellege és mennyisége, illetve az igények és követelmények meghatározása)

II.2.5) Értékelési szempontok

Az alábbiakban megadott szempontok:

Igen

Minőségi szempont:

Igen

Megnevezés

Súlyszám / Jelentőség

Jótállás (hó) (az előírt 36 hónap időtartamon túl min. 0, maximum 12 hónap) 10

Az M1.) alkalmassági feltételként előírt, a teljesítésbe bevonásra kerülő MV-É-M felelős műszaki vezető magasépítési szakember alkalmassági követelményen felüli szakmai gyakorlata hónapjainak száma (hó)
20

Költség szempont:

Nem

Ár szempont:

Igen

Megnevezés

Súlyszám / Jelentőség

nettó ajánlati ár (Ft)

70

II.2.6) Becsült érték:

Érték áfa nélkül:

Pénznem:

(keretmegállapodás vagy dinamikus beszerzési rendszer esetében ennek a résznek a keretmegállapodás vagy dinamikus beszerzési rendszer teljes időtartamára vonatkozó becsült összértéke)

II.2.7) A szerződés, a keretmegállapodás vagy a dinamikus beszerzési rendszer időtartama

Időtartam hónapban:

vagy napban:

180

vagy Kezdet dátuma – Befejezés dátuma:

-

A szerződés meghosszabbítható

Nem

II.2.8) Változatokra (alternatív ajánlatokra) vonatkozó információk

Elfogadhatók változatok (alternatív ajánlatok)

Nem

II.2.9) Opciókra vonatkozó információ

Opciók:

Nem

II.2.10) Információ az elektronikus katalógusokról

Az ajánlatokat elektronikus katalógus formájában kell benyújtani, vagy azoknak elektronikus katalógust kell tartalmazniuk

Nem

II.2.11) Európai uniós alapokra vonatkozó információ

A közbeszerzés európai uniós alapokból finanszírozott projekttel és/vagy programmal kapcsolatos

Igen

Projekt száma vagy hivatkozási száma:

TOP-1.2.1-16-BS1-2017-00003

II.2.12) További információ:

III. szakasz: Jogi, gazdasági, pénzügyi és műszaki információk

III.1) Részvételi feltételek

III.1.1) Kizáró okok és a szakmai tevékenység végzésére vonatkozó alkalmasság

A kizáró okok felsorolása:

Az eljárásban nem lehet ajánlattevő, alvállalkozó és nem vehet részt az alkalmasság igazolásában olyan gazdasági szereplő, akivel szemben a Kbt. 62. § (1) bekezdés g)-k), m) és q) pontjában rögzített kizáró okok fennállnak.

Az eljárásból kizárásra kerül, akivel szemben a hivatkozott kizáró okok valamelyike a közbeszerzési eljárás alatt merül fel.

Finanszírozás folyt.

Nyertes ajánlattevő egy előlegrszámlát és három részszámlát nyújthat be a műszaki teljesítés 25%-os, 50 % -os és 75%-os teljesítésnél, és a végszámlát a 100 % -os teljesítésnél, melyben elszámolásra kerül az előleg.

Az előleg számla értéke nem haladhatja meg a kivitelezési érték 20 %-át.

A részteljesítés számláinak értéke nem lehet nagyobb, mint az alapul szolgáló műszaki teljesítés értéke.

A kifizetés három részszámlában (első részszámla maximum a nettó vállalkozói díj 25%-ának, a második részszámla a nettó vállalkozói díj maximum 25%-ának mértékéig, harmadik részszámla a nettó vállalkozói díj maximum 25 %-ának mértékéig bocsátható ki) és a végszámlában (amely a nettó vállalkozói díj 25%-ának mértékéig bocsátható ki) történik.

Az előleg a végszámlában kerül elszámolásra.

A teljesítés az ajánlatkérő által igazolt teljesítés, valamint tartalmilag és formailag szabályszerűen kiállított, az ajánlatkérő által leigazolt számlák ellenében átutalással - figyelemmel a Ptk. 6:130. § (1)-(2) bekezdésére és a Kbt. 135.§ (1)-(2) bekezdésére, 8 napos fizetési határidővel történik.

Az Ajánlatkérőként szerződő fél - amennyiben az ajánlattevőként szerződő fél a teljesítéshez alvállalkozót vesz igénybe - a Ptk. 6:130. § (1)-(2) bekezdésétől eltérően - az Épköz. 32/A. § szerint fizeti ki a szerződésben foglalt ellenértéket.

Irányadó még az Épköz 32/B. §-a.

A finanszírozásra az utófinanszírozás szabályai irányadók.

A támogatás intenzitása: 100 %

Releváns rendelkezés még a 2014–2020 programozási időszakban az egyes európai uniós alapokból származó támogatások felhasználásának rendjéről szóló 272/2014. (XI. 5.) Korm. rendelet releváns rendelkezései.

A pénzügyi teljesítés részletes feltételeit a szerződéstervezet tartalmazza.

Az igazolási módok felsorolása és rövid leírása:

A kizáró okok fenn nem állásáról az ajánlattevőnek a Kbt. 114. § (2) bekezdés szerinti egyszerű nyilatkozatot kell benyújtania arról, hogy nem tartozik a felhívásban előírt kizáró okok hatálya alá, valamint a Kbt. 62. § (1) bekezdésének k) pont kb) alpontjára vonatkozóan a 321/2015. (X. 30.) Korm. rendelet (továbbiakban: Alkr.) 8. § i) pont ib) alpontja szerint kell dokumentumot benyújtania.

Ajánlattevőnek nyilatkoznia kell továbbá a Kbt. 67. § (4) bekezdése alapján, az Alkr. 17. § (2) bekezdése szerint, hogy a szerződés teljesítéséhez nem vesz igénybe a fenti kizáró okok hatálya alá eső alvállalkozót, valamint az általa alkalmasságának igazolására igénybe vett más szervezet nem tartozik a Kbt. 62. § (1) bekezdés g)-k), m) és q) pontja szerinti kizáró okok hatálya alá, valamint a Kbt. 62. § (1) bekezdés k) pont kb) pontját a 8. § i) pont ib) alpontja és a 10. § g) pont gb) alpontjában foglaltak szerint kell igazolnia.

Az egységes európai közbeszerzési dokumentum nem alkalmazandó, azonban Ajánlatkérő köteles elfogadni, ha ajánlattevő az Alkr. 7. § szerinti – korábbi közbeszerzési eljárásban felhasznált – egységes európai közbeszerzési dokumentumot nyújt be, feltéve, hogy az abban foglalt információk megfelelnek a valóságnak, és tartalmazzák az Ajánlatkérő által a kizáró okok tekintetében megkövetelt információkat.

Az egységes európai közbeszerzési dokumentumban foglalt információk valóságtartalmáért az ajánlattevő felel.

Szakmai tevékenység végzésére vonatkozó alkalmasság előírása [Kbt. 65. § (1) bekezdés c) pont]:

Szakmai tevékenység végzésére vonatkozó alkalmasság igazolása:

III.1.2) Gazdasági és pénzügyi alkalmasság

Az igazolási módok felsorolása és rövid leírása:

alkalmassági feltétel e körben nem kerül előírásra.

V.2. folytatása

11.) Irányadó idő: A teljes ajánlati felhívásban és dokumentációban valamennyi órában megadott határidő közép-európai idő magyarországi helyi idő szerint értendő.

12.) Irányadó jog: Jelen ajánlati felhívásban, valamint a dokumentációban nem szabályozott kérdésekben a közbeszerzésekről szóló 2015. évi CXLI. törvény (Kbt.) az irányadó.

13.) Ajánlattevő köteles kötelezettségvállaló nyilatkozatot csatolni, mely szerint nyertessége esetén a 322/2015. (X. 30.) Korm. rendelet 26. §-a szerint legkésőbb a szerződéskötés időpontjára felelősségbiztosítási szerződést köt, illetve meglévő biztosítási szerződését jelen közbeszerzés tárgyára kiterjeszti. Az előírt felelősségbiztosításnak általános felelősségbiztosításnak kell lennie, továbbá a biztosítás limitje legalább a beruházás nettó értéke Ft-ban/év és 3.000.000. Ft/kár. Több rész esetén a legmagasabb érték a figyelembeveendő. A szakember aláírt önéletrajz már az ajánlat benyújtásakor csatolandó annak érdekében, hogy Ajánlatkérő az értékelési szempontok szerinti megajánlást ellenőrizni tudja. Az önéletrajzban az adott szakember tekintetében feltüntetett szakmai gyakorlatra vonatkozó adatok vizsgálatkor Ajánlatkérő kiszámítja a szakmai gyakorlat idejét, abból kivonja a szakember végzettsége alapján irányadó szakmai gyakorlati időt és a fennmaradó időtartamot tekinti értékelés szempont szerinti ajánlati elemnek. Ajánlattevőknek erre tekintettel kell ajánlatukat összeállítaniuk. Amennyiben a bemutatott szakember az ajánlattételkor már rendelkezik az előírt MV-ÉM szakterületi jogosultsággal úgy a végzettség alapján irányadó szakmai gyakorlati idő megléte igazolt, így az önéletrajzban csak a felolvasólapon feltüntetni kívánt mértékű többlet szakmai gyakorlati időt kell bemutatni. Ajánlatkérő felhívja az ajánlattevők figyelmét, hogy az M.1.pontban előírt (magyarországi letelepedésű) szakembernek – amennyiben ez az ajánlattételkor nincs meg - az építésügyi és az építésüggyel összefüggő szakmagyakorlási tevékenységekről szóló 266/2013. (VII. 11.) Korm. rendelet szerinti előírt, vagy ezzel egyenértékű jogosultsága, úgy ezen jogosultságok szerinti vagy azzal egyenértékű regisztrációt (névjegyzékbe vételt) kell biztosítani szerződéskötés időpontjáig; Más tagállamban szerzett jogosultság esetében a küldő, vagy származási országban szerzett, a fentiekkel egyenértékű jogosultságot igazoló dokumentumok magyar nyelvű fordítását szükséges csatolni. Fentiekben rögzítettek tekintetében ajánlattevőknek cégszerűen szükséges nyilatkoznia az ajánlatban.

14.) Ajánlatkérő alkalmazza a Kbt. 75.§ (2) e) bekezdését.

15.) Az ajánlatok értékelési szempontok szerinti tartalmi elemeinek értékelése során adható pontszám:0-100 A módszer(ek) meghatározása, amellyel a V.3.8) pont szerinti ponthatárok közötti pontszám megadásra kerül: 1. Az ajánlati ár esetében Ajánlatkérő a Közbeszerzési Hatóság útmutatója a nyertes ajánlattevő kiválasztására szolgáló értékelési szempontrendszer alkalmazásáról (KÉ 2016. évi 147. szám; 2016. december 21.) 1. számú melléklet A .1. pont ba) pontja szerinti relatív értékelési módszer, a „fordított arányosítás” módszerét alkalmazza. 2. A szakember szakmai gyakorlata esetében a Közbeszerzési Hatóság útmutatója a nyertes ajánlattevő kiválasztására szolgáló értékelési szempontrendszer alkalmazásáról (KÉ 2016. évi 147. szám;

2016. december 21.) 1. számú melléklet, A.1.b) pontja szerinti relatív értékelési módszer, az „arányosítás” módszerét alkalmazza. Részletes feltételeket a dokumentáció tartalmazza.

16.) Ajánlatkérő nem írja elő, hogy az ajánlatban meg kell jelölni a közbeszerzésnek azt a részét, amelynek teljesítéséhez az ajánlattevő alvállalkozót kíván igénybe venni, az ezen részek tekintetében igénybe venni kívánt és az ajánlat benyújtásakor már ismert alvállalkozókat.

Alkalmassági minimumkövetelmény(ek) meghatározása:

III.1.3) Műszaki, illetve szakmai alkalmasság

Az igazolási módok felsorolása és rövid leírása:

M/1. Az Alkr. 21. § (2) b) pont alapján ajánlattevő (közös ajánlattevő) részéről csatolandó azoknak a szakembereknek (szervezeteknek) – különösen a minőség-ellenőrzésért felelősöknek – a megnevezése, végzettségük, képzettségük, szakmai tapasztalatuk ismertetése, akiket be kíván vonni a teljesítésbe;

Ajánlattevőnek a Kbt. 69.§ (4) szerinti esetben csatolnia kell az alábbiakat:

-nyilatkozatot arról, hogy nyertessége esetén melyik személyt, milyen szakemberként kíván bevonni.

Ezen túlmenően:

Amennyiben a szakember az előírt felelős műszaki vezetői jogosultsággal nem rendelkezik, úgy ajánlattevőnek csatolnia kell

- szakember végzettségét igazoló okiratok egyszerű másolatait (főiskolai/egyetemi oklevél egyszerű másolata)

- A megajánlott szakemberek által aláírt szakmai önéletrajzokat. (A szakmai gyakorlatot ÉV/HÓ bontásban tól-ig időpont szerint szükséges megadni, a szakmai gyakorlatot az alábbi információk alapján kell megadni: a szakmai gyakorlat helye, munkakör/beosztás és szakmai tevékenységek rövid ismertetése)

-A szakember aláírt rendelkezésre állási nyilatkozatát.

Amennyiben a szakember az előírt felelős műszaki vezetői jogosultsággal rendelkezik, úgy ajánlattevőnek csatolnia kell

-A szakemberek képzettségét igazoló okiratok egyszerű másolatainak csatolása (felelős műszaki vezetői jogosultságot igazoló dokumentum egyszerű másolata) - amennyiben a felelős műszaki vezetők tekintetében az adott szakember nem ellenőrizhető az elérhető nyilvántartáson keresztül.

-A szakemberek aláírt rendelkezésre állási nyilatkozatát.

M/2. A 321/2015. (X.30.) Korm. rendelet 21. § (2) bekezdés a) pont alapján ajánlattevő részéről csatolandó az eljárást megindító felhívás megküldését megelőző 5 évben (60 hónapban) befejezett (de legfeljebb nyolc éven (96 hónap) belül megkezdett) legjelentősebb a jelen közbeszerzési eljárás tárgya (műemlék épület felújítása) szerinti az előírásoknak és a szerződésnek megfelelően teljesített, befejezett (sikeres műszaki átadását vétellel lezárt) építési beruházásainak ismertetése.

Az M/2. alkalmassági követelménynek való megfelelést a 321/2015. (X.30.) Korm. rendelet 22. § (3) bekezdése szerint kell igazolni.

A referenciaigazolás tartalmazza legalább a következő adatokat:

-a szerződést kötő másik fél megnevezését, címét;

— a referenciát adó személy nevét, elérhetőségét (telefonszám),

— az építési beruházás tárgyát és rövid leírását (minden olyan adatot, amely alapján az alkalmassági minimumkövetelményeknek való megfelelés megállapítható),

— a teljesítés helyét,

— a teljesítés idejét (kezdési és befejezési határidő (sikeres műszaki átadás-átvétel időpontja) (tól-ig), év/hónap/nap bontásban),

— nyilatkozatot arról, hogy a teljesítés az előírásoknak és a szerződésnek megfelelően történt-e.

Amennyiben a referenciaigazolás szerinti szerződés tárgya bővebb, mint a jelen közbeszerzési eljárás tárgya, akkor a referenciaigazolásban meg kell adni a közbeszerzés tárgyára vonatkozó részösszeget/mennyiségi adatot. Amennyiben a referenciaigazolás szerinti szerződés időtartama bővebb, mint a vizsgált időszak, akkor a referenciaigazolásban meg kell adni a vizsgált időszak alatt teljesített részösszeget/mennyiségi adatot.

Amennyiben a nyertes közös ajánlattevőként teljesített építési beruházásra vonatkozó referenciaigazolás – a teljesítés oszthatatlansága miatt – nem állítható ki az egyes ajánlattevők által végzett munkák elkülönítésével, úgy az Ajánlatkérő a referenciaigazolást bármelyik, a teljesítésben részt vett ajánlattevő részéről az ismertetett építési beruházás tekintetében olyan arányban köteles elfogadni, amilyen arányban az igazolást benyújtó ajánlattevő az általa elvégzett teljesítés alapján az ellenszolgáltatásból részesült.

A Kbt. 67. § (1) bekezdése szerinti nyilatkozatban ajánlattevő csupán arról köteles nyilatkozni, hogy az általa igazolni kívánt alkalmassági követelmények teljesülnek, az alkalmassági követelmények teljesítésére vonatkozó részletes adatokat nem köteles megadni.

Ajánlattevő az alkalmassági követelmények teljesítésére vonatkozó részletes adatokat tartalmazó, az eljárást megindító felhívásban előírt saját nyilatkozatait az alkalmassági követelmények tekintetében az eljárást megindító felhívásban előírt igazolások benyújtására vonatkozó szabályok szerint, az Ajánlatkérő Kbt. 69. § szerinti felhívására köteles benyújtani.

A minősített ajánlattevőknek az Alkr. 24. § (1) szerint kell alkalmasságukat igazolniuk. Az Alkr. 24. § (2) bekezdése esetében ha a Magyar Kereskedelmi és Iparkamara vállalkozó kivitelezői névjegyzékében megjelenített, 21. § (2) bekezdés előírásainak megfelelő dokumentumok bizonyítják, hogy a gazdasági szereplő megfelel az ajánlatkérő által meghatározott követelményeknek, a követelmény és a megfelelést igazoló dokumentum helyének pontos megjelölését is köteles elfogadni az ajánlatkérő a 21. § (2) bekezdésében meghatározott dokumentumok benyújtása helyett.

Alkalmassági minimumkövetelmény(ek):

M.1.1 Alkalmatlan az Ajánlattevő (közös ajánlattevő), amennyiben nem rendelkezik a közbeszerzés 1. és 2. része tekintetében 1 (egy) fő szakemberrel, aki MV-É-M szakterületen felelős műszaki vezetői jogosultsággal, vagy ilyen jogosultság hiányában a jogosultság megszerzéséhez szükséges végzettséggel és 5 év szakmai gyakorlattal rendelkezik.

A közbeszerzés 2. része tekintetében

1 fő műemléki restaurátor szakterületen bejegyzett szakemberrel, aki összesen legalább 2 hónapot elérő vagy meghaladó festő restaurátori munkák területén szerzett kivitelezési tapasztalattal rendelkezik

1 fő műemléki restaurátor szakterületen bejegyzett szakemberrel, aki összesen legalább 2 hónapot elérő vagy meghaladó kőrestaurátori munkák területén szerzett kivitelezési tapasztalattal rendelkezik

1 fő műemléki restaurátor szakterületen bejegyzett szakemberrel, aki összesen legalább 2 hónapot elérő vagy meghaladó fa restaurátori munkák területén szerzett kivitelezési tapasztalattal rendelkezik.

1 fő műemléki restaurátor szakterületen bejegyzett szakemberrel, aki összesen legalább 2 hónapot elérő vagy meghaladó fém restaurátori munkák területén szerzett kivitelezési tapasztalattal rendelkezik.

A restaurátorok igénybevétele az örökségvédelmi engedélyben foglaltak alapján esetlegesen felmerülő restaurálási feladatok ellátása céljából kerültek előírásra.

Egy szakember több pozícióra is megjelölhető. Egy szakember több részre tett ajánlatban megjelölhető.

M/2. Alkalmatlan az Ajánlattevő (közös ajánlattevő), amennyiben nem rendelkezik legalább 1 db olyan referenciamunkával, amely műemlékvédelem alatt álló,
az 1. rész tekintetében legalább nettó 100 m²
a 2. rész tekintetében legalább nettó 20 m²
alapterületű épület felújítására és/vagy rekonstrukciójára és/vagy átalakítására vonatkozik.

A Kbt. 65. § (6) bekezdése alapján az előírt alkalmassági követelményeknek a közös ajánlattevők együttesen is megfelehetnek. A Kbt. 65. § (7) bekezdése alapján az előírt alkalmassági követelményeknek az ajánlattevők bármely más szervezet vagy személy kapacitására támaszkodva is megfelehetnek, a közöttük fennálló kapcsolat jogi jellegétől függetlenül. Ebben az esetben meg kell jelölni az ajánlatban ezt a szervezetet és az eljárást megindító felhívás vonatkozó pontjának megjelölésével azon alkalmassági követelményt (követelményeket), amelynek igazolása érdekében ajánlattevő ezen szervezet erőforrására vagy arra is támaszkodik. Ajánlattevőnek az ajánlatban csatolnia kell a kapacitáit rendelkezésre bocsátó szervezet olyan szerződéses vagy előszerződésben vállalt kötelezettségvállalását tartalmazó okiratot, amely alátámasztja, hogy a szerződés teljesítéséhez szükséges erőforrások rendelkezésre állnak majd a szerződés teljesítésének időtartama alatt. A Kbt. 65. § (9) bekezdése alapján Kbt. végrehajtási rendeletében foglaltak szerint előírt, szakemberek – azok végzettségére, képzettségére – rendelkezésre állására vonatkozó követelmény, teljesítésének igazolására a gazdasági szereplő csak akkor veheti igénybe más szervezet kapacitáit, ha az adott szervezet olyan mértékben részt vesz a szerződés, vagy a szerződés azon részének teljesítésében, amelyhez e kapacitásokra szükség van, amely – az ajánlattevő saját kapacitásával együtt – biztosítja az alkalmassági követelményben elvárt szaktudás érvényesülését a teljesítésben.

Ha alkalmassági minimumkövetelmény nem került meghatározásra, ennek indokolása:

III.1.4) A szerződés biztosítékai:

1. Késedelmi kötbér mértéke az eredménytelenül eltelt teljesítési határidőtől számítva naptári naponta a nettó vállalkozási díj nettó 1%-a, de nem haladhatja meg a nettó vállalkozói díj 20%-át. Ezen kötbérmaximum elérése esetén Ajánlatkérő meghiúsultnak tekintheti a szerződést és élhet a felmondás, vagy elállás lehetőségével.

2. Meghiúsulási kötbér mértéke a nettó vállalkozási díj 20%-a. Arra az esetre vonatkozik, ha ajánlattevő olyan okból, amelyért felelős, megszegi a szerződést.

3. Jótállás Ajánlattevőnek minimálisan 36 hónapos jótállást kell vállalnia. A jótállás kezdő időpontja a sikeres műszaki átadás- átvétel időpontja. A jótállás értékelési szempont

4. Jótállási biztosíték A nettó vállalási ár 3 %-ának megfelelő összegű jótállási biztosíték rendelkezésre bocsátását kell vállalnia a Kbt. 134.§ (6) a) pont szerinti módozatok valamelyikén biztosítva. Ajánlattevőnek a Kbt. 134. § (5) szerint nyilatkozni kell az ajánlatban a biztosíték határidőre történő rendelkezésre bocsátásáról. További részletrendelkezések a szerződésben

III.1.5) Az ellenszolgáltatás teljesítésének feltételei és / vagy hivatkozás a vonatkozó jogszabályi rendelkezésekre:

Az ajánlattétel, a szerződés és kifizetések pénzneme magyar forint (HUF), és nem köthető semmilyen más külföldi fizetőeszköz árfolyamához.

A Kbt. 135.§ (7) bekezdése alapján amennyiben a szerződés teljesítésének időtartama a két hónapot meghaladja - Ajánlatkérő a szerződésben foglalt – általános forgalmi adó nélkül számított – teljes ellenszolgáltatás 20%-ának megfelelő összeg előlegként történő igénybevételét biztosítja. Az építési beruházások, valamint az építési beruházásokhoz kapcsolódó tervezői és mérnöki szolgáltatások közbeszerzésének részletes szabályairól szóló 322/2015. (X. 30.) Korm. rendelet (Épköz.) 30. §-a alapján az ajánlatkérőként szerződő fél az előleget az ajánlattevő kérésére legkésőbb az építési munkaterület átadását követő 15 napon belül fizeti ki. Az előleg alapja a szerződésben foglalt teljes nettó ellenszolgáltatás értéke. A szerződés későbbi módosítása a kötelezően biztosítandó előleg összegét nem érinti. Folyt. III.1.1. pontban

IV. szakasz: Eljárás

IV.1) Meghatározás

IV.1.1) Az eljárás fajtája

Nyílt eljárás

Igen

Gyorsított eljárás

Nem

Tárgyalásos eljárás

Nem

IV.1.2) Keretmegállapodásra vagy dinamikus beszerzési rendszerre vonatkozó információk

A hirdetmény keretmegállapodás megkötésére irányul

Nem

Keretmegállapodás egy ajánlattevővel

Keretmegállapodás több ajánlattevővel

A keretmegállapodás résztvevőinek tervezett maximális létszáma:

A hirdetmény dinamikus beszerzési rendszer létrehozására irányul

Nem

A dinamikus beszerzési rendszert további beszerzők is alkalmazhatják

Nem

Keretmegállapodások esetén – klasszikus ajánlatkérők esetében a négy évet meghaladó időtartam indokolása:

IV.1.3) Elektronikus árlejtésre vonatkozó információk

Elektronikus árlejtést fognak alkalmazni

Nem

További információk az elektronikus árlejtésről:

IV.2) Adminisztratív információk

IV.2.1) Az adott eljárásra vonatkozó korábbi közzététel

A hirdetmény száma a Közbeszerzési Értesítőben:

5

(KÉ-szám/évszám)

IV.2.2) Ajánlattételi határidő

Dátum, helyi idő:

.....

10:00

óra/perc

IV.2.3) Azok a nyelvek, amelyeken az ajánlatok benyújthatók:

HU

IV.2.4) Az ajánlati kötöttség minimális időtartama: (ajánlati felhívás esetében)

Az ajánlati kötöttség végső dátuma:

vagy Az időtartam hónapban:

vagy napban:

60

(az ajánlattételi határidő lejártától számítva)

IV.2.5) Az ajánlatok felbontásának feltételei

Dátum, helyi idő:

.....

12:00

óra/perc

V. szakasz: Kiegészítő információk

V.1) Az ajánlati biztosíték

Az eljárásban való részvétel ajánlati biztosíték adásához kötött:

Nem

V.2) További információk

1.) Az Alkr. 30. § (4) bekezdésében meghatározottak szerinti szigorúbb előírások: III.2.3) pont M/1. alpont. Ajánlatkérő kizárja projektársaság létrehozásának lehetőségét.

2.) Az összegezés megküldésének tervezett időpontja: Ajánlatkérő az ajánlattevőket az eljárás eredményéről készült összegezés közvetlen megküldésével értesíti, legkésőbb az ajánlatok felbontásától számított 60 napon belül.

3.) Az ajánlatot a www.ekr.gov.hu címen kell benyújtani.

4.) A közbeszerzési eljárás az elektronikus közbeszerzési rendszerben (EKR) kerül lefolytatására. Az EKR-t üzemeltető szervezet elérhetősége: **ELÉRHETŐSÉG: EKR ÜGYFÉLSZOLGÁLAT**
Üzemeltető ügyfélszolgálati e-mail-címe: helpdesk@nekszt.hu Üzemeltető ügyfélszolgálati telefonszáma: +36/1-465-8899 (munkanapokon 8:00-16:00) EKR-használat jogi támogatása: ekr@me.gov.hu Egyéni hibabejelentés: <https://ugyfelszolgalat.nekszt.hu/> Üzemeltetői weboldal: www.nekszt.hu

5.) Az ajánlathoz csatolni kell továbbá:

- felolvasólapot
- ajánlattevő eredeti nyilatkozatát a Kbt. 66. § (2) bekezdésére vonatkozóan
- a kizáró okokkal kapcsolatos nyilatkozatot;
- nyilatkozatot az alkalmassági feltételeknek történő megfelelésről
- az ajánlatot aláíró(k), kötelezettségvállalásra jogosult(ak) aláírása hitelességének megállapítása érdekében a cégjegyzésre jogosult ajánlattevő, közös ajánlat esetén ajánlattevők, illetve alvállalkozó és kapacitást nyújtó szervezet aláírási címpéldányát vagy a 2006. évi V. törvény 9. § (1) bekezdése szerinti aláírás mintáját.
- ajánlattevőnek (közös ajánlattevőnek) folyamatban lévő változásbejegyzési eljárás esetében a cégbírósághoz benyújtott változásbejegyzési kérelmet és az annak érkezéséről a cégbíróság által megküldött igazolást. Amennyiben ajánlattevő (közös ajánlattevő) esetében változásbejegyzési eljárás nincs folyamatban az erre vonatkozó nemleges tartalmú kifejezett nyilatkozatot az ajánlatban csatolni kell;
- nyilatkozatot felelősségbiztosítással kapcsolatosan
- nyilatkozatot jótállási biztosíték rendelkezésre bocsátásáról
- árazott költségvetést cégszerűen aláírt főösszesítővel
- átláthatósági nyilatkozatot

6.) Amennyiben az ajánlatot, illetve a szükséges nyilatkozatokat az ajánlattevő cégjegyzésre jogosult képviselőjének meghatalmazása alapján más személy szignálja, illetve írja alá, a cégjegyzésre jogosult személy által aláírt teljes bizonyító erejű magánokiratba foglalt meghatalmazást szintén csatolni kell.

7.) Az ajánlatkérő csak az eljárás nyertesével kötheti meg a szerződést, vagy – a nyertes visszalépése esetén – az ajánlatok értékelése során a következő legkedvezőbb ajánlatot tevőnek minősített ajánlattevővel, ha őt az ajánlatok elbírálásáról szóló írásbeli összegezésben megjelölte. Ajánlatkérő az összegezésben csak akkor nevezheti meg a második legkedvezőbb ajánlattevőt, ha az eljárást lezáró döntés meghozatalát megelőzően őt is felhívta a Kbt. 69. § (4) bekezdés szerinti igazolások benyújtására.

8.) Az ajánlat összeállításának minden költsége az ajánlattevőt terheli.

9.) Amennyiben bármely, az ajánlathoz csatolt okirat, igazolás, nyilatkozat stb. nem magyar nyelven került kiállításra, úgy az ajánlattevőnek az eredeti dokumentum mellé csatolnia kell az ajánlattevő általi felelős magyar fordítást is.

10.) Több ajánlattevő közösen is tehet ajánlatot. A közös ajánlattevők kötelesek maguk közül egy, a közbeszerzési eljárásban a közös ajánlattevők nevében eljárni jogosult képviselőt megjelölni. Közös ajánlattevőknek az ajánlathoz csatolni kell az együttműködésről szóló megállapodást, melynek kötelező erejűen tartalmaznia kell azt, hogy a közös ajánlattevők egyetemleges kötelezettséget vállalnak a közbeszerzési eljárással és szerződés megkötésével és teljesítésével kapcsolatosan, továbbá azt, hogy a benyújtott együttműködési megállapodás a közös ajánlattevők által a közös ajánlattevők működésére vonatkozó teljes megállapodását hiánytalanul tartalmazza.

V.3) Az ajánlattételi felhívás megküldésének dátuma:

ELJÁRÁST MEGINDÍTÓ FELHÍVÁST KIEGÉSZÍTŐ
DOKUMENTÁCIÓ

„Csárdamúzeum és kápolna felújítása” a közbeszerzésekről szóló 2015. évi CXLI. törvény (a továbbiakban: Kbt.) 115. § (1) bekezdés alapján

2019.

Tartalomjegyzék

ELJÁRÁST MEGINDÍTÓ FELHÍVÁST KIEGÉSZÍTŐ DOKUMENTÁCIÓ	1
I. ÚTMUTATÓ AZ AJÁNLATTEVŐK SZÁMÁRA	4
1. FELHÍVÁS AJÁNLATTETELRE.....	4
2. ELŐZETES KIKÖTÉSEK.....	4
3. AZ ELJÁRÁST MEGINDÍTÓ FELHÍVÁS, ILLETVE A DOKUMENTÁCIÓ MÓDOSÍTÁSA, AZ ELJÁRÁST MEGINDÍTÓ FELHÍVÁS VISSZAVONÁSA	4
4. KIEGÉSZÍTŐ TÁJÉKOZTATÁS-KÉRÉS AZ AJÁNLATTETELLEL KAPCSOLATBAN.....	4
5. AZ AJÁNLAT TARTALMA:.....	5
6. A KÖZÖS AJÁNLATTETEL LEHETŐSÉGE.....	6
7. AZ AJÁNLATTETEL KÖLTSÉGE. AZ AJÁNLAT ELKÉSZÍTÉSÉRE, ÖSSZEÁLLÍTÁSÁRA VONATKOZÓ ELŐÍRÁSOK.....	7
8. AJÁNLATTETELI HATÁRIDŐ.....	8
9. AZ AJÁNLATOK BONTÁSA.....	9
10. AZ AJÁNLATOK ELBÍRÁLÁSA, ÉRTÉKELÉSE ÉS A NYERTES AJÁNLATTEVŐ KIVÁLASZTÁSA	9
11. INFORMÁCIÓK AZ AJÁNLATTAL KAPCSOLATBAN	12
12. AZ ELJÁRÁS EREDMÉNYE	12
13. SZERZŐDÉSKÖTÉS	13
II. SZERZŐDÉS-TERVEZET	14
Kivitelezési szerződés tervezet.....	15
III. MŰSZAKI LEÍRÁS	29
IV. FORMANYOMTATVÁNYOK	30
MELLÉKLET.....	32
MELLÉKLET.....	33
MELLÉKLET.....	34
MELLÉKLET.....	35
MELLÉKLET.....	37
MELLÉKLET.....	38
NYILATKOZAT ÁTLÁTHATÓSÁGRÓL	38
Nyilatkozattevő:.....	38
I.....	39
TÖRVÉNY EREJÉNÉL FOGVA ÁTLÁTHATÓ SZERVEZETEK	39
II.....	39
AZ I. PONT ALÁ NEM TARTOZÓ JOGI SZEMÉLYEK VAGY	40
Nyilatkozat tényleges tulajdonosokról:.....	40
Nyilatkozat az ellenőrzött külföldi társasági minősítésről:	40
Nyilatkozat tényleges tulajdonosokról:.....	42
Magyarországi székhellyel rendelkezik, így nem ellenőrzött külföldi társaság.....	42
III.....	43
CIVIL SZERVEZETEK, VÍZITÁRSULATOK	43
Az általam képviselt szervezet (a megfelelő aláhúzendő)	43
III/1. vezető tisztségviselői megismerhetők.	44
Ezek a szervezet(ek) átlátható(ak), azaz:	44
Nyilatkozat tényleges tulajdonosokról:.....	44
III./3. az állam, amelyben az általam képviselt szervezet székhelye van:	46
Kelt.	46
Cégszerű aláírás	47

I. ÚTMUTATÓ AZ AJÁNLATTEVŐK SZÁMÁRA

1. FELHÍVÁS AJÁNLATTÉTELRE

Kondoros Város Önkormányzata, mint Ajánlatkérő ajánlatokat kér „Csárdamúzeum és kápolna felújítása” tárgyú közbeszerzési eljárásban, amelynek részenkénti nyertesével kivitelezési szerződést kíván kötni.

Az Eljárást megindító felhívás és az Eljárást megindító felhívást kiegészítő dokumentáció (a továbbiakban: Dokumentáció) együttesen tartalmazza az eljárással kapcsolatos feltételeket. A két dokumentum közötti ellentmondás esetén az Eljárást megindító felhívás előírásai az irányadók.

A közbeszerzési eljárás az elektronikus közbeszerzési rendszerben (EKR) kerül lefolytatására.

ELÉRHETŐSÉG: EKR ÜGYFÉLSZOLGÁLAT

Üzemeltető ügyfélszolgálati e-mail-címe: helpdesk@nekszt.hu

Üzemeltető ügyfélszolgálati telefonszáma: +36/1-465-8899 (munkanapokon 8:00-16:00)

EKR-használat jogi támogatása: ekr@me.gov.hu

Egyéni hibabejelentés: <https://ugyfelszolgalat.nekszt.hu/>

Üzemeltetői weboldal: www.nekszt.hu

2. ELŐZETES KIKÖTÉSEK

Az eljárást megindító felhívást kiegészítő dokumentációt (továbbiakban: Dokumentáció) a szellemi alkotásokról szóló jogszabályok oltalomban részesítik, így annak másolása, terjesztése, felhasználása részeiben vagy egészében, a jelen eljárás keretein kívül jogellenes. A jogtulajdonos nem járul hozzá jelen Dokumentáció bármilyen formában – változatlan vagy változtatott – formában történő felhasználásához a jelen eljárás keretein kívül.

Az ajánlat elkészítésének alapja a Dokumentáció, mely rögzíti az ajánlattételi elvárásokat, a részletes szerződéses feltételeket és a feladat-meghatározást. Az ajánlatnak az összes elvégzendő feladatot tartalmaznia kell, úgy, ahogy azt az ajánlatkérő jelen Dokumentációban előírja.

Az Ajánlattevőnek az Eljárást megindító Felhívásban, illetve a Dokumentációban meghatározott tartalmi és formai követelményeknek megfelelően kell ajánlatát elkészítenie.

Ajánlata benyújtásával az Ajánlattevő teljes egészében és megkötések nélkül elfogadja a jelen Dokumentációban meghatározott összes feltételt az ajánlattételi időszakban esetlegesen kiadott kiegészítéssel együtt, függetlenül az Ajánlattevő saját feltételeitől, amelyektől ezennel eláll.

Az Ajánlattevő kötelessége, hogy teljes körű ismereteket szerezzen a maga számára a közbeszerzési eljárás minden vonatkozásában az ajánlat benyújtása előtt. Ajánlatkérő feltételezi, hogy az Ajánlattevő minden olyan információt beszerezett, amely az ajánlat elkészítéséhez és a szerződéskötéshez szükséges.

Ajánlatkérő valamennyi Ajánlattevőtől elvárja, hogy az összes tájékoztatást, követelményt, meghatározást, specifikációt, amelyet a Dokumentáció tartalmaz, átvizsgáljon. Bármely, az ajánlat által tartalmazott hiba, hiányosság az Ajánlattevő kockázatára történik, és az ajánlat érvénytelenségét eredményezi.

3. AZ ELJÁRÁST MEGINDÍTÓ FELHÍVÁS, ILLETVE A DOKUMENTÁCIÓ MÓDOSÍTÁSA, AZ ELJÁRÁST MEGINDÍTÓ FELHÍVÁS VISSZAVONÁSA

Ajánlatkérő az ajánlattételi határidőt, illetve az Eljárást Megindító Felhívásban és Dokumentációban foglaltakat jogosult módosítani. Ajánlatkérő a módosításról írásban értesíti valamennyi ajánlattevőt.

Ajánlatkérő az Eljárást Megindító Felhívást az ajánlattételi határidő lejártáig visszavonhatja, amiről az ajánlattételi határidő előtt egyidejűleg, közvetlenül valamennyi ajánlattevőt írásban tájékoztatja.

4. KIEGÉSZÍTŐ TÁJÉKOZTATÁS-KÉRÉS AZ AJÁNLATTÉTELLEL KAPCSOLATBAN

Az Eljárást Megindító Felhívással, illetve a Dokumentációval kapcsolatos kiegészítő tájékoztatások, pontosítások kizárólag írásban történnek, és úgy kerülnek megadásra, hogy azok

minden ajánlattevő számára hozzáférhető legyenek, és ne sértsék az Ajánlattevők esélyegyenlőségét.

Ajánlatkérő feltételezi, hogy az Ajánlattevő részletesen tanulmányozza a Dokumentáció tartalmát és értelmezi azt. A számára nem egyértelmű kikötéseket, előírásokat és meghatározásokat illetően további tájékoztatást kérhet, és az így kapott válaszokat figyelembe véve állítja össze ajánlatát. Ennek egyedüli módja, hogy amennyiben az eljárást megindító felhívással, a Dokumentációval, a megvalósítandó feladatokkal stb. kapcsolatban az Ajánlattevőknek bármiféle kérdésük merül fel, azt írásban tehetik fel az Ajánlatkérő számára.

Ajánlatkérő valamennyi beérkezett kérdésre oly módon fog írásban válaszolni, hogy a kérdéseket (a kérdező személyének feltüntetése nélkül) és a válaszokat egyidejűleg megküldi minden Ajánlattevőnek. Amennyiben a kérdések időbeni eltolódása miatt az Ajánlattevő több válaszlevelet küld meg az Ajánlattevők részére, azokat folyamatos sorszámozással látja el.

A válaszlevelek, továbbá az Ajánlatkérő saját hatáskörében végzett pontosításai a Dokumentáció részévé válnak, így azok is kötelezővé válnak az ajánlattevők számára.

Ajánlattevő bármilyen formában kapott szóbeli információra, melyet Ajánlatkérő írásban nem erősített meg, ajánlatában nem hivatkozhat.

5. AZ AJÁNLAT TARTALMA:

Az ajánlatnak – figyelemmel a Kbt. 57. § (1) bekezdés b) pontjára - a következő iratokat kell tartalmazni:

Melléklet az EKR.ben	Iratanyag megnevezése
Igen, űrlap formájában	Felolvasólap
—	Együttműködésről szóló megállapodás (közös ajánlattétel esetén)
Igen, űrlap formájában	Ajánlattevő kifejezett nyilatkozata az eljárást megindító felhívás feltételeire, a szerződés megkötésére és teljesítésére, valamint a kért ellenszolgáltatásra vonatkozóan [Kbt. 66 § (2) bekezdés],
Igen, űrlap formájában	Ajánlattevői nyilatkozat a 321/2015. (X. 30.) Korm. rendelet 17. § (2) bekezdése alapján
Igen, űrlap formájában	Nyilatkozat kizáró okokról
Igen, űrlap formájában	Nyilatkozat a Kbt. 114. § (2) bekezdésének értelmében, a 321/2015. (X. 30.) Korm. rendelet 8.§ i) pont ib) alpontban foglaltak szerint (Kbt. 62.§ (1) bekezdés k) pont kb) alpont)
Igen, űrlap formájában	Nyilatkozat az alkalmassági feltételeknek történő megfelelésről.
—	Az ajánlatot aláíró(k), kötelezettségvállalásra jogosult(ak) aláírása hitelességének megállapítása érdekében a cégjegyzésre jogosult ajánlattevő, közös ajánlat esetén ajánlattevők, illetve alvállalkozó és kapacitást nyújtó szervezet aláírási címpéldánya vagy a 2006. évi V. törvény 9. § (1) bekezdése szerinti aláírás mintája
—	Meghatalmazás (adott esetben)
—	Fordítás (adott esetben)
Igen, űrlap formájában	Nyilatkozat változásbejegyzésről és a változásbejegyzés eljárást megindító felhívásban megadott dokumentumai
Igen, közbeszerzési dokumentum	Ajánlattevő nyilatkozata, figyelemmel a Kbt. 65.§ (7) bekezdésére (nemleges nyilatkozat is szükséges), továbbá a szerződéses vagy

Melléklet az EKR.ben	Iratanyag megnevezése
mellékleteként	előszerződéses megállapodás.
Igen, közbeszerzési dokumentum mellékleteként	A kapacitásait rendelkezésre bocsátó személy/szervezet nyilatkozata, figyelemmel a Kbt. 65.§ (7) bekezdésére (adott esetben)
Igen, űrlap formájában	Ajánlattevő kötelezettségvállaló nyilatkozata, mely szerint nyertessége esetén a 322/2015. (X. 30.) Korm. rendelet 26. §-a szerint legkésőbb a szerződéskötés időpontjára kiterjedő legalább a beruházás nettó értéke Ft-ban/év és 3.000.000. Ft/kár limitú általános felelősségbiztosítási szerződést köt, illetve meglévő biztosítási szerződését jelen közbeszerzés tárgyára kiterjeszti.
Igen, közbeszerzési dokumentum mellékleteként	Árazott költségvetés cégszerűen aláírt főösszesítővel
Igen, közbeszerzési dokumentum mellékleteként	Szakmai önéletrajzok (már az ajánlathoz csatolandó)
Igen, közbeszerzési dokumentum mellékleteként	Nyilatkozat igénybe venni kívánt személyekről (Kbt. 69.§ (4) bekezdés szerinti felhívás esetén csatolandó)
Igen, közbeszerzési dokumentum mellékleteként	Nyilatkozat rendelkezésre állásról (Kbt. 69.§ (4) bekezdés szerinti felhívás esetén csatolandó)
Igen, űrlap formájában	Nyilatkozat jótállási biztosíték rendelkezésre bocsátásáról
Igen, közbeszerzési dokumentum mellékleteként	Átláthatósági nyilatkozat

6. A KÖZÖS AJÁNLATTÉTEL LEHETŐSÉGE

Ajánlatkérő időszakos üzleti társulások ajánlattételét is elfogadja.

Közös ajánlattétel esetén a közös ajánlattevőknek együttműködési megállapodást kell kötniük egymással, melyben szabályozzák a közös ajánlattevők egymás közötti és az ajánlatkérővel való kapcsolatát.

Az ajánlatban utalni kell a közös ajánlati szándékra, s meg kell nevezni a közös ajánlattevőket, illetve a közös ajánlattevők közül a vezető tagot, annak címét, egyéb elérhetőségét. Az együttműködési megállapodást az ajánlathoz kell csatolni.

A megállapodásnak a következő kötelező elemeket kell tartalmazni:

- A vezető közös ajánlattevő megnevezése és felhatalmazása a közös ajánlattevők vezetésére, az ajánlatkérővel való kapcsolattartásra, valamint a teljes körű döntéshozatalra;
- A felek egyetemleges kötelezettségvállalása a szerződés teljesítésére;
- A közös ajánlattevők, illetve ajánlattevők egymás közötti munkamegosztása;

- A felek egyértelmű nyilatkozata arról, hogy nyertességük esetén a kivitelezési szerződésben foglalt valamennyi kötelezettség teljesítéséig a megállapodás ezen tartalmi elemein és a tagok személyén nem változtatnak.
- azon részek felsorolása, melyben közös ajánlattevőként kívánnak indulni.

A közös ajánlattevők (szerződő tagok) személye a közbeszerzési eljárás ideje alatt nem változhat. Közös ajánlattétel esetén az ajánlatban csatolni kell a Kbt. 35. § (2) bekezdése szerinti meghatalmazást tartalmazó okiratot. A meghatalmazásnak ki kell terjednie arra, hogy a közös ajánlattevők vagy részvételre jelentkezők képviselőjére jogosult gazdasági szereplő adott eljárás tekintetében az EKR-ben elektronikus úton teendő nyilatkozatok megtételekor az egyes közös ajánlattevők vagy részvételre jelentkezők képviselőjében eljárhat.

7. AZ AJÁNLATTÉTEL KÖLTSÉGE. AZ AJÁNLAT ELKÉSZÍTÉSÉRE, ÖSSZEÁLLÍTÁSÁRA VONATKOZÓ ELŐÍRÁSOK

Az ajánlat elkészítésével és benyújtásával kapcsolatos összes költség kizárólag az ajánlattevőt terheli. Az ajánlatkérő nem felel, vagy nem fizet semmiféle költségért vagy veszteségért, amely az ajánlattevőt érheti a helyszínen tett látogatásokkal vagy vizsgálatokkal kapcsolatban, vagy az ajánlat bármely más vonatkozásában.

Az ajánlattevőnek nincs joga semmilyen, a Dokumentációban kifejezetten megadott jogcímen kívüli egyéb – így különösen anyagi – igény érvényesítésére. A közbeszerzési eljárás eredményes, vagy eredménytelen befejezésétől függetlenül az Ajánlatkérővel szemben e költségekkel kapcsolatban semmilyen követelésnek nincs helye.

Az Ajánlatkérő kifejezetten nyilatkozik, hogy az ajánlatok elkészítéséért sem a nyertes ajánlattevőnek, sem másoknak nem fizet.

Az ajánlatot a gazdasági szereplőnek a közbeszerzési dokumentumokban meghatározott tartalmi és formai követelményeknek megfelelően kell elkészítenie.

Az ajánlatnak felolvasólapot kell tartalmaznia, amelyen ajánlattevő feltünteti a Kbt. 68. § (4) bekezdése szerinti információkat.

Az eljárást megindító felhívás és a közbeszerzési dokumentumok rendelkezéseinek esetleges ellentmondása esetén a felhívásban szereplők az irányadóak.

Az ajánlatnak az elején tartalomjegyzéket kell tartalmaznia, mely alapján az ajánlatban szereplő dokumentumok oldalszám alapján megtalálhatóak.

Az ajánlattétel nyelve: magyar. Amennyiben bármely, az ajánlathoz csatolt okirat, igazolás, nyilatkozat stb. nem magyar nyelven került kiállításra, úgy az ajánlattevőnek az eredeti dokumentum mellé csatolnia kell a felelős magyar fordítást is. A fordításban elkövetett hibáért az ajánlattevő felel.

Annak érdekében, hogy a gazdasági szereplők által benyújtott dokumentumok tartalmát meg tudja jeleníteni, a közbeszerzési dokumentumokban Ajánlatkérő előírja az EKR-ben csatolt formában benyújtandó elektronikus dokumentumok esetében pdf formátumban történő csatolást.

Ajánlatkérő jelen közbeszerzési dokumentációban nevesíti azon eseteket, ahol az EKR-ben kitöltött elektronikus űrlap alkalmazásával tehető nyilatkozat. Amely esetben az adott dokumentumra a nyilatkozattétel nyelvén elektronikus űrlap nem áll rendelkezésre, úgy az papíralapú dokumentum egyszerű elektronikus másolata formájában benyújtható. Amennyiben az EKR-ben az adott dokumentumra vonatkozó elektronikus űrlap a nyilatkozattétel nyelvén nem áll rendelkezésre, a nyilatkozat csatolható az EKR-ben legalább fokozott biztonságú elektronikus aláírással ellátott dokumentumként is, Ajánlatkérő azonban – a lentebb foglalt eset kivételével – nem követeli meg elektronikus aláírás alkalmazását.

Amennyiben valamely nyilatkozatminta az EKR-ben elektronikus űrlapként a nyilatkozat megtételének nyelvén rendelkezésre áll, a nyilatkozatot az elektronikus űrlap kitöltése útján kell az ajánlat részeként megtenni. Ha az adott nyilatkozatra az EKR-ben elektronikus űrlap áll rendelkezésre, azt akkor is ki kell tölteni, ha az ajánlatkérő az adott nyilatkozat más nyelven történő benyújtását is lehetővé teszi az ajánlatban, és az ajánlattevő eltérő nyelvű nyilatkozatot csatol a rendszerben. Ebben az esetben, ha az elektronikus űrlap magyar nyelven kerül kitöltésre, azt a csatolt nyilatkozat felelős fordításának fogja Ajánlatkérő tekinteni.

Ahol a Kbt. vagy annak végrehajtási rendelete közjegyző vagy szakmai, illetve gazdasági kamara által hitelesített nyilatkozat benyújtását írja elő, a dokumentum benyújtható a papír alapon hitelesített dokumentum egyszerű elektronikus másolataként vagy olyan formában is, ahol a papír alapon vagy legalább fokozott biztonságú elektronikus aláírással elektronikus úton megtett nyilatkozatot közjegyző vagy szakmai, illetve gazdasági kamara – legalább fokozott biztonságú elektronikus aláírással vagy bélyegzővel – elektronikusan látta el hitelesítéssel.

Ajánlatkérő előírja, hogy az olyan nyilatkozat, amely közvetlenül valamely követelés érvényesítésének alapjául szolgál (különösen garanciavállaló nyilatkozat vagy kezességvállalásról szóló nyilatkozat), elektronikus okiratként feleljen meg a polgári perrendtartásról szóló törvény szerinti teljes bizonyító erejű magánokirat követelményeinek.

Az EKR-ben az ajánlatkérőnek a közbeszerzési dokumentumok között elektronikus űrlapként hozza létre a felolvasólap mintáját, amelyet az ajánlattevő az elektronikus űrlap formájában köteles az ajánlat részeként kitölteni.

Amennyiben az EKR-ben az ajánlat részeként csatolt dokumentum nem tesz eleget a közbeszerzési dokumentumokban meghatározott, az ajánlat részét képező dokumentumok informatikai jellemzőire vonatkozó követelményeknek, de az ajánlatkérő számára olvasható, illetve megjeleníthető, az ajánlatkérő – ha azt nem tartja szükségesnek – nem köteles hiánypótlásra felhívni az ajánlattevőt, és úgy kell tekinteni, hogy az ajánlat megfelelt az előírt követelményeknek. Amennyiben az ajánlat részeként csatolt dokumentum nem tesz eleget az előírt informatikai követelményeknek és az ajánlatkérő számára nem olvasható, illetve jeleníthető meg, ez nem tekinthető formai hiányosságnak, azt Ajánlatkérő úgy kezeli, mintha az ajánlattevő az érintett dokumentumot nem nyújtotta volna be és a Kbt. hiánypótlásra vonatkozó szabályaira figyelemmel fog eljárni.

Amennyiben az EKR-ben az ajánlat részeként csatolt dokumentum eleget tesz a közbeszerzési dokumentumokban meghatározott, az ajánlat részét képező dokumentumok informatikai jellemzőire vonatkozó követelményeknek, de az egyéb okból nem olvasható, illetve nem jeleníthető meg, az ajánlattevőt fel fogja hívni az ajánlat olvashatóságához és megjeleníthetőségéhez szükséges szoftver megnevezésére.

Az ajánlattevő felelősséggel tartozik az ajánlatában közölt adatok és nyilatkozatok, valamint a becsatolt igazolások, okiratok tartalmának valóságáért.

Az alkalmassági követelményeknek megfelelés és a kizáró okok fenn nem állása igazolásának körében Ajánlatkérő nem kéri a gazdasági szereplőtől olyan igazolás benyújtását, amelyet ugyanazon ajánlatkérő részére a gazdasági szereplő korábbi közbeszerzési eljárásban az EKR-ben elektronikus úton már benyújtott. Ebben az esetben a gazdasági szereplőnek nyilatkoznia kell arról, hogy mely korábbi eljárásban benyújtott igazolást kéri figyelembe venni a bírálat során. Az ajánlatkérő attól függetlenül vizsgálja meg, hogy a korábban benyújtott igazolás megfelel-e az adott közbeszerzési eljárásban benyújtandó igazolásra irányadó tartalmi követelményeknek, hogy a korábbi igazolás adott esetben megjelöli, hogy azt mely közbeszerzési eljárásban való felhasználás céljára állították ki.

8. AJÁNlattÉTELI HATÁRIDŐ

A Az ajánlattételi határidő: az eljárást megindító felhívásban meghatározott időpont

Az ajánlatok benyújtásának helye:

www.ekr.gov.hu

Az ajánlattételi határidő nem jár le, ha az EKR vagy annak az ajánlat elkészítését támogató része az EKR üzemeltetője által közzétett tájékoztatás alapján igazoltan

a) folyamatosan legalább öt percig fennálló üzemzavar(ok) folytán [22. § (2) bekezdés] az ajánlatkérő által meghatározott ajánlattételi vagy részvételi határidőt megelőző huszonnégy órában összesen legalább százhusz percig, vagy

b) – anélkül, hogy a határidő meghosszabbítására ezt követően már sor került volna – üzemzavar folytán [22. § (2) bekezdés] az ajánlattételi vagy részvételi határidő alatt folyamatosan legalább huszonnégy óráig nem elérhető.

A Kbt. 52. § (4) bekezdésében foglaltakon túl az ajánlatkérő az ajánlattételi határidőt meghosszabbítja az EKR működésének helyreállítását követően, amelyről az EKR üzemeltetője tájékoztatást tesz közzé. A határidőt úgy kerül meghosszabbításra, hogy megfelelő idő, de legalább a hosszabbításról szóló értesítés megküldésétől számított két nap álljon rendelkezésre az ajánlat benyújtására.

Amennyiben az ajánlattételi vagy részvételi határidő módosítása szükséges, de az EKR üzemzavara [22. § (2) bekezdés] miatt módosító hirdetmény feladása vagy értesítés megküldése nem lehetséges a Kbt. 55. § (2)–(3) bekezdésében foglalt határidőknél megfelelően, az ajánlatkérő a hirdetménnyel közzé nem tett felhívás esetén a módosításról szóló értesítést a Kbt. szerinti határidőn túl is kiküldheti, az üzemzavar elhárulását követően haladéktalanul, de legkésőbb a következő munkanapon, erre a körülményre azonban a módosító hirdetményben utalni kell.

9. AZ AJÁNLATOK BONTÁSA

Az ajánlatok bontási ideje megegyezik az ajánlatok beadásának határidejével.

Helye: www.ekr.gov.hu

10. AZ AJÁNLATOK ELBÍRÁLÁSA, ÉRTÉKELÉSE ÉS A NYERTES AJÁNLATTEVŐ KIVÁLASZTÁSA

Az ajánlatok elbírálása során az ajánlatkérő megvizsgálja, hogy az ajánlatok megfelelnek-e a közbeszerzési dokumentumokban, valamint a jogszabályokban meghatározott feltételeknek.

Az ajánlatkérő ennek során megállapítja, hogy mely ajánlat érvénytelen, és hogy van-e olyan gazdasági szereplő, akit az eljárásból ki kell zárni. Az ajánlatkérő a bírálat során az alkalmassági követelmények és a kizáró okok tekintetében előzetes ellenőrzést végez, amelynek során a becsatolni előírt nyilatkozatokat vizsgálja, valamint minden egyéb tekintetben az ajánlat megfelelőségét ellenőrzi, szükség szerint a Kbt. 71–72. § szerinti bírálati cselekményeket elvégzi. Az ajánlatkérő a becsatolt nyilatkozatok ellenőrzésével egyidejűleg ellenőrzi az elérhető adatbázisok adatait is.

A fentiek alapján megfelelőnek talált ajánlatok ezt követően az értékelési szempontok szerint értékelésre kerülnek.

Ha az ajánlatkérő az ajánlatban az értékelésre kiható számítási hibát észlel – a hiba és a javítandó érték, valamint a javítás eredményeként meghatározott érték megjelölésével –, felhívja az ajánlattevőt annak javítására. A számítási hiba javításának az eredményét az ajánlatkérő akként állapítja meg, hogy a közbeszerzés tárgya elemeinek tételesen meghatározott értékeit (az alapadatokat) alapul véve kiszámítja az összesített ellenértéket vagy más – az ajánlatban megtalálható számításon alapuló – adatot. Ha a számítási hiba javítását nem, vagy nem az előírt határidőben, vagy továbbra is hibásan teljesítették, az ajánlat érvénytelen.

Ajánlatkérő az ajánlatokat a legjobb ár-érték arány értékelési szempontja szerint értékeli [Kbt. 76. § (2) bekezdés c) pontja].

Minőségi szempont

- Megnevezés:

1. jótállás (az előírt 60 hónap időtartamon túl min. 0, maximum 12 hónap) **Súlyszám: 10**

0 hónap megajánlása esetén ajánlattevő a minimális pontot kapja, 12 hónap, vagy annál több hónap vállalása esetén egyaránt maximum pont kerül kiosztásra.

2. Az M/1.1 pontra bemutatott szakember MV-É-M műszaki ellenőri jogosultság megszerzéséhez szükséges gyakorlati időn felüli szakmai tapasztalata (hónapban) (maximum 24 hónap) (előny a több)

Súlyszám: 20

A szakemberek szakmai gyakorlatára vonatkozó alszempont esetében maximum 24 hónap vehető figyelembe az MV-É-M jogosultság tekintetében az alkalmassági feltételként jogszabályban előírt 5 év szakmai gyakorlat időtartamon túl.

A Felolvasólapon a szakember fenti 5 éven felüli gyakorlati idejét kell megadni, hónapban. 0 hónap megajánlása esetén ajánlattevő a minimálisan kiadható 0 pontot kapja, az ajánlat nem lesz érvénytelen.

Ár szempont

- Megnevezés:

nettó ajánlati ár (Ft) / **Súlyszám: 70**

Adható pontszám alsó és felső határa 0-100.

1. Ajánlati ár (nettó forint)

súlyszám: 70

Az ajánlati ár esetében ajánlatkérő a fordított arányosítás módszerét alkalmazza.

A megajánlott legalacsonyabb ajánlati árhoz viszonyítva fog pontot kapni az adott ajánlat. Ennek megfelelően legalacsonyabb ajánlati árat tartalmazó ajánlat a maximum 100 pontot kapja, a többi ajánlattevő pontszáma pedig a következő képlet alapján kerül meghatározásra:

$$P = \left(\frac{A_{\text{legalacsonyabb}}}{A_{\text{vizsgált}}} \right) \times (P_{\text{max}} - P_{\text{min}}) + P_{\text{min}}$$

Megnevezés	Jelölés	Pontszám
Az ajánlat pontszáma	P	
Max pontszám	P _{max}	100
Min. pontszám	P _{min}	0
A vizsgált ajánlatban vállalt nettó ajánlati ár	A _{vizsgált}	
A legalacsonyabb vállalási nettó ajánlati ár	A _{legalacsonyabb}	

Az így kapott pontszámok az ajánlati ár súlyszámával felszorozásra kerülnek. Amennyiben a részpontszámok értékelésekor törtszám keletkezik, úgy 2 tizedes jegyig történik a kerekítés.

1. jótállás (az előírt 36 hónap időtartamon túl min. 0, maximum 12 hónap) **Súlyszám: 10**

2. Az M/1.1 pontra bemutatott szakember MV-É-M műszaki ellenőri jogosultság megszerzéséhez szükséges gyakorlati időn felüli szakmai tapasztalata (hónapban) (maximum 24 hónap) (előny a több) **Súlyszám: 20**

Az értékelés módszere:

A Közbeszerzési Hatóság útmutatója a nyertes ajánlattevő kiválasztására szolgáló értékelési szempontrendszer alkalmazásáról (KÉ 2016. évi 147. szám; 2016. december 21.) 1. számú melléklet, A.1.b) pontja szerinti relatív értékelési módszer, az „arányosítás” módszere.

$$P = \frac{A_{\text{vizsgált}} - A_{\text{legrosszabb}}}{A_{\text{legjobb}} - A_{\text{legrosszabb}}} \cdot (P_{\text{max}} - P_{\text{min}}) + P_{\text{min}}$$

Megnevezés	Jelölés	Pontszám
Az ajánlat pontszáma	P	
Max. pontszám	P _{max}	100
Min. pontszám	P _{min}	0
A vizsgált ajánlatban szereplő szakmai tapasztalat, illetve jótállás mértéke)	A _{vizsgált}	
A legelőnyösebb ajánlatban szereplő szakmai tapasztalat illetve jótállás mértéke	A _{legjobb}	
A legelőnytelenebb ajánlatban szereplő szakmai tapasztalat illetve jótállás mértéke	A _{legrosszabb}	

Az így kapott pontszámok az ajánlati elem súlyszámával felszorozásra kerülnek. Amennyiben a részpontszámok értékelésekor törtszám keletkezik, úgy 2 tizedes jegyig történik a kerekítés.

Összesítés:

Amennyiben a részpontszámok értékelésekor törtszám keletkezik, úgy két tizedes jegyig történik a kerekítés.

A részpontszámok pontszámai megszorozásra kerülnek a részpont eljárás megindító felhívásban megadott súlyszámával és ezek a súlyozott pontszámok kerülnek összeadásra.

Az így kapott eredmény adja az ajánlat pontértékét. A nyertes a legmagasabb pontértéket elérő ajánlattevő lesz.

Pontegyezőség esetén az ajánlatkérő jogosult közjegyző jelenlétében sorsolást tartani és a sorsolás alapján kiválasztott ajánlattevőt az eljárás nyertesének nyilvánítani.

Ajánlatkérő tájékoztatja ajánlattevőt, hogy a Kbt. 69. § (4) bekezdése alapján Ajánlatkérő az eljárás eredményéről szóló döntés meghozatalát megelőzően köteles az értékelési szempontra figyelemmel legkedvezőbbnek tekinthető ajánlattevőt megfelelő határidő tűzésével felhívni a kizáró okok, az alkalmassági követelmények tekintetében az igazolások benyújtására. A kapacitásait rendelkezésre bocsátó szervezetnek csak az alkalmassági követelmények tekintetében kell az igazolásokat benyújtani.

Ha az fenti igazolásokat ajánlattevő Ajánlatkérő hiánypótlási, illetve felvilágosítás kérését követően sem megfelelően nyújtja be (ideértve azt is, ha az igazolás nem támasztja alá a korábban benyújtott nyilatkozat tartalmát, vagy azzal ellentétes), az Ajánlatkérő ezen ajánlattevő ajánlatának figyelmen kívül hagyásával az értékelési szempontra figyelemmel legkedvezőbbnek tekinthető ajánlattevőt hívja fel a fenti igazolások benyújtására.

11. INFORMÁCIÓK AZ AJÁNLATTAL KAPCSOLATBAN

Az ajánlatok felbontása után sem az ajánlattevők, sem más az ajánlatok elbírálásában hivatalosan részt nem vevő személyek nem kaphatnak információt az ajánlatok értékelésével vagy a szerződés odaítélésével kapcsolatban.

12. AZ ELJÁRÁS EREDMÉNYE

Ajánlatkérő az ajánlattevőket az eljárás eredményéről szóló összegezés közvetlen megküldésével értesíti, legkésőbb az ajánlatok felbontásától számított 60 napon belül.

Tájékoztatás a Kbt. 73.§ (5) bekezdése szerint a környezetvédelmi, szociális és munkajogi feltételekről történő tájékoztatást nyújtó szervezetekről:

Országos Tisztifőorvosi Hivatal

Székhely: 1097 Budapest, Albert Flórián út 2-6.

Levelezési cím: 1437 Budapest, Pf. 839.

Tel.: +36-1-476-1100

Fax: +36-1-476-1390

Honlap: www.antsz.hu

Kormányhivatal Foglalkoztatási Főosztályának Munkavédelmi Ellenőrzési Osztálya

A területileg illetékes szerv a www.ommf.hu internetes oldal, elérhetőség/Munkavédelmi felügyelőségek menüpont alatt található.

Székhely: 1036 Budapest, Váradi u. 15.

Levelezési cím: 1438 Budapest Pf. 520.

Tel.: +36-1- 216-2901, +36-1- 323-3600

Fax: +36-1- 323-3602

Honlap: www.ommf.hu

Magyar Bányászati és Földtani Hivatal

Székhely: 1145 Bp, Columbus u.17-23.

Levelezési cím: 1590 Bp, Pf. 95.

Tel.: +36-1-301-2900

Fax: +36-1-301-2903

Honlap: www.mbfh.hu

Nemzeti Adó- és Vámhivatal

Székhely: 1054 Budapest, Széchenyi u. 2.

Tel.: +36-1-428-5100 (kék szám:+36-40-42-42-42)

Fax: +36-1-428-5382

A területileg illetékes regionális igazgatóságok elérhetősége a www.nav.gov.hu internet-címen található.

Egyenlő Bánásmód Hatóság

Székhely: 1013 Budapest, Krisztina krt. 39/B.

Tel.: +36-1-795-2975 (zöldszám: +36-80-203-939)

Fax: +36-1-795-0760

Postafiók: 1539 Budapest, Pf. 672

e-mail: ebh@egyenlobanasmod.hu

EBH Hatósági és Jogi Főosztály

Előzetes telefonos bejelentkezés: +36-1-795-2975, hétfő 9.00-16.00

Honlap: <http://www.egyenlobanasmod.hu>

Agrárminisztérium (környezetvédelmi kérdésekben)

Székhely: 1055 Budapest, Kossuth Lajos tér 11.
Tel.: +36-1-795-2000
Fax: +36-1-795-0200
E-mail: info@fm.gov.hu

Emberi Erőforrások Minisztériuma (szociális és munkajogi kérdésekben)
Szociális Ügyekért és Társadalmi Felzárkózásért Felelős Államtitkárság
Székhely: 1055 Budapest, Szalay utca 10-14.
Tel.: +36-1-795-1200
E-mail: info@emmi.gov.hu

Igazságügyi Minisztérium (munkajogi kérdésekben)
Székhely: 1055 Budapest, Kossuth Lajos tér 2-4.
Telefon: 06-1-795-1000
E-mail: lakossag@im.gov.hu

13. SZERZŐDÉSKÖTÉS

Az összegezés megküldésének napját, a Kbt. 131. § (5), (6) és (8) bekezdése szerint figyelemmel a Kbt. 131.§ (9) bekezdésére az esetleges szerződéskötési moratórium lejártát követően.
Helye az Ajánlatkérő székhelye.

II. SZERZŐDÉS-TERVEZET

Kivitelezési szerződés tervezet

amely létrejött egyrészről

Kondoros Város Önkormányzata

székhely: 5553 Kondoros, Hősök tere 4-5.
adószám: 15725534-2-04
számlavezető: Békés Takarékszövetkezet
számlaszám: 53700072-16045495-00000000
Törzskönyvi azonosító szám: 725536
ÁHTI azonosító: 735133
képviseli: Ribárszki Péter polgármester
mint Megrendelő (a továbbiakban: **Megrendelő**)

másrészről a(z)

Név:
Cím:
Képviseli:
Levelezési címe:
Számlavezető pénzintézete:
Számlaszáma:
Számlázási cím:
Adószáma:
Cégjegyzék száma:
Képviseli:
mint Vállalkozó (a továbbiakban: **Vállalkozó**)

együttesen mint Szerződő felek között az alulírott helyen és napon, az alábbiak szerint:

Előzmény

Felek rögzítik, hogy Megrendelő a közbeszerzésekről szóló 2015. évi CXLI. törvény (a továbbiakban: Kbt.) rendelkezéseinek megfelelően a Harmadik Rész alapján nemzeti eljárásrend szerinti hirdetmény közzététele nélküli közbeszerzési eljárást folytatott le a Kbt. 115. § (1) bekezdés alapján „*Csárdamúzeum és kápolna felújítása*” tárgyában.

A közbeszerzési eljárásban az összegezés 2019. napján került megküldésre, amelynek értelmében a közbeszerzési eljárás nyertese a rész tekintetében Vállalkozó lett. Ennek megfelelően Szerződő felek a Kbt. értelmében a törvényes határidőn belül szerződést kötnek jelen szerződés és az ehhez kapcsolódó mellékletek (a továbbiakban együttesen: „**Szerződés**”) feltételei szerint.

1.A szerződés tárgya, kivitelezésre vonatkozó feltételek

- 1.1. Megrendelő megrendeli, Vállalkozó pedig elvállalja az eljárást megindító felhívás, az eljárást megindító felhívást kiegészítő dokumentáció és mellékletei és a Vállalkozó, mint nyertes ajánlattevő ajánlatában foglaltak alapján és a Vállalkozó, mint nyertes ajánlattevő ajánlatában foglaltak alapján „*Csárdamúzeum és kápolna felújítása*” tárgyú *közbeszerzési eljárásban a TOP-1.2.1-16-BS1-2017-00003 számú projekt* keretében

beszerzett építési beruházás kivitelezését, amelynek ellenében Megrendelő a 3.1. pontban rögzített vállalkozói díjat fizeti a Vállalkozónak.
(itt valahogyan jelöljük meg hogy ez az első fele a kivitelezésnek.)

- 1.2. A teljesítés helye:
1.rész: Kondorosi Csárda múzeumi felújítása, 5553 Kondoros, Hősök útja 23 (hrsz. 1522)
2.rész: Batthyány-Geist kastély kápolnájának felújítása, 5553 Kondoros, külterület, hrsz 0216/2 és 0216/7
- 1.3. Amennyiben a Vállalkozó számára felróható okból, a megfelelő szakértelem biztosításának hiányára visszavezethetően a megépítésre kerülő építmény nem felel meg a vonatkozó jogszabályoknak és egyéb előírásoknak, úgy Megrendelő az ebből eredő valamennyi kárának a Vállalkozó általi megtérítésére tart igényt.
- 1.4. A Vállalkozó a Megrendelő érdekeinek, továbbá utasításainak megfelelően köteles eljárni, de az élet- és vagyonbiztonságot veszélyeztető, építési előírásba ütköző, szakszerűtlen, nem megvalósítható, etikai szabályokkal ellentétes szolgáltatást nem végezhet.
- 1.5. Vállalkozó a szakszerűtlen, jogszerűtlen utasításokra a Megrendelő figyelmét köteles írásban felhívni.
- 1.6. A Vállalkozó köteles minden, a megkötendő szerződés teljesítésével kapcsolatos, továbbá az ezt követő, az építmény létrehozására irányuló egyéb feladat elvégzését befolyásoló tevékenységet, továbbá a Megrendelő számára bármilyen jogkövetkezményt, kötelezettséget eredményező cselekményt Megrendelő képviselőjével egyeztetni, és csak Megrendelő utasítása szerint járhat el. Vállalkozó vállalja, hogy a kivitelezés végrehajtása közben a Megrendelő műszaki kapcsolattartójával folyamatosan egyeztet, az általa előzetesen megismertetett és általa jóváhagyottak szerint végzi el a kivitelezési feladatokat.
- 1.7. A vállalkozói díjban a kivitelezés valamennyi tevékenység ellenértékét, díjat, költséget, kiadást, illetve minden olyan köz- és egyéb terhet, költséget magába foglal, amelyek a szerződésben foglaltakkal kapcsolatban felmerülnek, egyéb díj vagy költségtérítés semmilyen jogcímen nem érvényesíthető.
- 1.8. Vállalkozó szavatosságot vállal a szolgáltatás teljességéért és hiánytalanságáért.

A Vállalkozó a jelen szerződés aláírásával kijelenti és jótáll azért, hogy Vállalkozó, munkatársai, valamint a bevont alvállalkozói rendelkeznek a kivitelezési feladat ellátásához szükséges tudással képzettséggel, jogosultságokkal, így különösen a tetőszigetelés elvégzése kapcsán az adott technológia terén megfelelő tapasztalattal. Arra tekintettel, hogy jelen szerződés hatálybalépésének feltétele megfelelő felelősségbiztosítás megléte, Vállalkozó a jelen szerződés aláírásáig bemutatja és másolatban átadja érvényes jelen szerződés tárgyára is kiterjedő legalább a beruházás nettó értéke Ft-ban/év és 3.000.000. Ft/kár értékű építési-szerelési felelősségbiztosításáról szóló kötvényét Megrendelő részére. Vállalkozó kötelezettséget vállal arra, hogy a Vállalkozói felelősségbiztosítását a sikeres műszaki átadás-átvétel időpontjáig fenntartja.
- 1.9. A Vállalkozó jótáll a jelen szerződésben foglalt kötelezettségeinek szerződésszerű teljesítéséért, továbbá az alkalmazott megoldások, eljárások alkalmasságáért és minőségéért, függetlenül attól, hogy azokat saját maga vagy alvállalkozója, esetleg egyéb, jogszerűen bevont harmadik személy alkalmazza.

- 1.10. Vállalkozó a szerződés alapján birtokába jutott adatokat, információkat köteles bizalmasan kezelni, azokat a szerződéssel össze nem függő célra nem használhatja fel.
- 1.11. Felek vállalják, hogy a jelen szerződés teljesíthetőségét érdemben veszélyeztető, illetve a teljesítést konkrétan akadályozó körülmény(ek)ről haladéktalanul írásban értesítik egymást. Amennyiben az akadály elhárítása nem lehetséges és/vagy 5 napon belül nem realizálható, a Felek egyeztető tárgyaláson állapodnak meg a továbbiakról.

2. Teljesítési határidő

- 2.1. A teljesítési határidő munkaterület átadásától számítva 180 nap.

Határidőben teljesít a Vállalkozó, ha az átadás-átvétel a szerződésben előírt teljesítési határidőn belül megkezdődik. Szerződő felek megállapodnak abban, hogy jelen szerződés annak megszüntetéséig vagy a szerződéses kötelezettségek maradéktalan teljesítésének időpontjáig marad hatályban azzal, hogy a szerződéses jogviszony megszűnése, avagy megszüntetése nem zárja ki a szerződésből eredő esetleges igények későbbi érvényesítésének lehetőségét (pl. késedelem, hibás teljesítés jogkövetkezményei).

- 2.2. Megrendelő előteljesítést elfogad. Vállalkozó köteles az előteljesítés tényéről a Megrendelőt kellő időben, legalább 3 (három) munkanappal korábban tájékoztatni annak érdekében, hogy a teljesítés átvételére felkészülhessen.

3. Vállalkozói díj, fizetési feltételek

- 3.1. Szerződő felek megállapodnak abban, hogy a Vállalkozó szerződés szerű teljesítés esetén összesen,- Ft + ÁFA, azaz mindösszesen Forint + ÁFA (ajánlattevő ajánlata szerint töltendő ki) vállalkozói díjra jogosult. A vállalkozói díj Szerződő felek megállapodása alapján átalánydíj, amely a vállalkozó kivitelezési feladatainak teljes ellenértékét magában foglalja.

Az egyéb értékelési szempont szerinti ajánlati elem a Kbt. 134.§ (2) bekezdése szerint.

Az M1.) alkalmassági feltételként előírt, a teljesítésbe bevont MV-É-M szakember alkalmassági követelményen felüli szakmai gyakorlata hónapjainak száma	
--	--

A Kbt. 135.§ (7) bekezdése alapján amennyiben a közbeszerzés tárgya építési beruházás és a szerződés teljesítésének időtartama a két hónapot meghaladja – Megrendelő a szerződésben foglalt – tartalékkeret és általános forgalmi adó nélkül számított – teljes ellenszolgáltatás 20 %-ának megfelelő összeg előlegként történő igénybevételét biztosítja.

Az építési beruházások, valamint az építési beruházásokhoz kapcsolódó tervezői és mérnöki szolgáltatások közbeszerzésének részletes szabályairól szóló 322/2015. (X. 30.) Korm. rendelet 30. §-a alapján az ajánlatkérőként szerződő fél az előleget – előlegszámla ellenében - az ajánlattevő kérésére legkésőbb az építési munkaterület átadását követő 8 napon belül fizeti ki.

Az előleg alapja a szerződésben foglalt teljes nettó ellenszolgáltatás értéke. A szerződés későbbi módosítása a kötelezően biztosítandó előleg összegét nem érinti

A kifizetés az ajánlatkérő által igazolt teljesítés, valamint tartalmilag és formailag szabályszerűen kiállított, az ajánlatkérő által leigazolt számla ellenében átutalással történik.

- 3.2. Nyertes ajánlattevő egy előlegrészszámlát és három részszámlát nyújthat be a műszaki teljesítés 25%-os 50 %-os és 75%-os teljesítésnél, és a végszámlát a 100 %-os teljesítésnél, melyben elszámolásra kerül az előleg. Az előleg számla értéke nem haladhatja meg a kivitelezési érték 20 %-át. A részteljesítés számláinak értéke nem lehet nagyobb, mint az alapul szolgáló műszaki teljesítés értéke. A kifizetés három részszámlában (első részszámla maximum a nettó vállalkozói díj 25%-ának, a második részszámla a nettó vállalkozói díj maximum 25%-ának mértékéig, harmadik részszámla a nettó vállalkozói díj maximum 25 %-ának mértékéig bocsátható ki) és a végszámlában (amely a nettó vállalkozói díj 25%-ának mértékéig bocsátható ki) történik. Az előleg a végszámlában kerül elszámolásra.

A szerződés és kifizetés pénzneme a magyar forint.

A kifizetésre irányadó a 2014–2020 programozási időszakban az egyes európai uniós alapokból származó támogatások felhasználásának rendjéről szóló 272/2014. (XI. 5.) Korm. rendelet.

A támogatás intenzitása: 100%

A megrendelő kijelenti, hogy a szerződésben meghatározott kivitelezési tevékenység ellenértékének pénzügyi fedezetével a szerződés hatálybalépésekor rendelkezik.

- 3.3. Az ÁFA fizetési kötelezettség a Megrendelőt terheli abban az esetben, ha a szerződés tárgyát képező építési beruházás építésügyi engedély-köteles tevékenység. Szerződő felek belföldön nyilvántartásba vett adóalanyok.
- 3.4. A vállalkozói díj a Vállalkozó szerződésben foglalt kötelezettségei teljesítésének teljes költségét fedezi, valamennyi anyag- és munkadíjköltséget, vámot és a vállalkozás teljesítésével kapcsolatban felmerült egyéb költséget, ideértve minden egyéb mellékköltséget (pl: a biztosítás, a szállítás, az ideiglenes szolgáltatások, a felvonulási terület, a mintavételezés és ellenőrzés, az előre nem látható események és jogdíjak költségeit stb.), függetlenül azok jogcímétől.
- 3.5. A vállalkozói díjon felül Vállalkozó egyéb címen sem díjazásra, sem költségtérítésre nem tarthat igényt. A vállalkozó a teljesítés során felmerülő többletmunkák vonatkozásában további díjazásra nem jogosult (Ptk. 6:245.§ (1) bekezdése).
- 3.6. A vállalkozói díj kifizetése számla ellenében, átutalással az alábbiak szerint történik.

Vállalkozó három db részszámlát és egy db végszámlát nyújthat be. A számlák benyújtásának feltétele az Ajánlatkérő által a sikeres műszaki átadás átvételét követően kiállított teljesítés igazolás kiállítása, amelyre a teljesítés sikeres műszaki átadás-átvételét követően, a műszaki ellenőr által aláírt teljesítésigazolás alapján kerülhet sor. Az átadás-átvételi eljárás lezárulását követően a Felek az elvégzett Feladatról közösen teljesítést igazoló jegyzőkönyvet vesznek fel. A Felek által aláírt jegyzőkönyv a számla Vállalkozó által történő – jelen pontban részletezettek szerinti – kiállításának az alapja. A számlák kifizetése, figyelemmel a Polgári Törvénykönyvről (a továbbiakban: Ptk.) szóló 2013. évi V. törvény 6:130. § (1)-(2) bekezdései alapján 8 napos fizetési határidővel történik.

Amennyiben a Vállalkozó a teljesítéshez alvállalkozót vesz igénybe - a Ptk. 6:130. § (1)-(2) bekezdésétől eltérően - az Épköz 32/A.§ alapján fizeti ki a szerződésben foglalt ellenértéket.

- 3.7. Megrendelő a szerződés teljesítésének elismeréséről (teljesítésigazolás) vagy az elismerés megtagadásáról legkésőbb a Vállalkozó teljesítésétől, vagy az erről szóló írásbeli értesítés kézhezvételétől számított tizenöt napon belül írásban köteles nyilatkozni. A számla kifizetésére a Ptk. 6:130.§ (1)-(2), 6:155.§ a Kbt. és a 322/2015 (X.30.) Korm. rendelet vonatkozó rendelkezései irányadóak.
- 3.8. Megrendelő a szerződés teljesítésének elismeréséről (teljesítésigazolás) vagy az elismerés megtagadásáról legkésőbb a Vállalkozó teljesítésétől, vagy az erről szóló írásbeli értesítés kézhezvételétől számított tizenöt napon belül írásban köteles nyilatkozni. A Megrendelő képviselőjében a teljesítésigazolás kiállítására Megrendelő képviselője (.....) jogosult.
- 3.9. A számla benyújtására a teljesítésigazolási jegyzőkönyv kiállítását követően kerülhet sor.
- 3.10. Vállalkozó tudomásul veszi, hogy nem fizethet, illetve számolhat el a szerződés teljesítésével összefüggésben olyan költségeket, melyek a Kbt. 62. § (1) bekezdés k) pontja szerinti feltételeknek nem megfelelő társaság tekintetében merülnek fel, és melyek a Vállalkozó adóköteles jövedelmének csökkentésére alkalmasak.
- 3.11. Megrendelő a benyújtott vállalkozói számlát legkésőbb a számla Megrendelő általi kézhezvételének napját követő 8 napos határidőre a Vállalkozónak aszámlájára átutalással teljesíti. A számlázásra irányadó Ptk. 6:130. § (1) bekezdése. Az Ajánlatkérőként szerződő fél - amennyiben az ajánlattevőként szerződő fél a teljesítéshez alvállalkozót vesz igénybe - a Ptk. 6:130. § (1)-(2) bekezdésétől eltérően – az Épköz 32/A.§alapján fizeti ki a szerződésben foglalt ellenértéket.
- 3.12. Az Épköz. 32/A. § (1) bekezdés rendelkezéseinek alkalmazása során a havonta nettó módon számított 200 000 forintot meghaladó kifizetésnél Vállalkozó az igénybe vett alvállalkozónak a teljesítésért – visszatartási kötelezettség nélkül – abban az esetben fizethet, ha
- a) az alvállalkozó az ajánlattevő rendelkezésére bocsát a tényleges kifizetés időpontjától számított 30 napnál nem régebbi nemleges adóigazolást,
 - b) az alvállalkozó a kifizetés időpontjában szerepel a köztartozásmentes adózói adatbázisban, vagy
 - c) az ajánlattevő rendelkezésére bocsátja az adóigazgatási eljárás részletszabályairól szóló kormányrendelet szerinti köztartozásmentes adózói minőségről szóló igazolást.
- 3.13. A Vállalkozó az általános adóigazolás rendelkezésre bocsátása után az abban szereplő köztartozás erejéig visszatartja a kifizetést. Ha az általános adóigazolásban szereplő köztartozás ellenére az ajánlattevő elmulasztja a visszatartást, a kifizetés erejéig egyetemlegesen felel az alvállalkozót a kifizetés időpontjában terhelő köztartozásért. A visszatartási kötelezettség az általános forgalmi adóra nem terjed ki.

4. Alvállalkozók

- 4.1. A Vállalkozó a jelen szerződés szerinti kötelezettség teljesítésére alvállalkozót, közreműködőt a Kbt. vonatkozó feltételei szerint vehet igénybe. Alvállalkozó jogosulatlan igénybevétele esetén a Vállalkozó felel minden olyan kárért, amely az alvállalkozó igénybevétele nélkül nem következett volna be. Az alvállalkozóért a Vállalkozó úgy felel, mintha a munkát maga végezte volna el.
- 4.2. A teljesítésben kizárólag a Vállalkozó ajánlatában megjelölt alvállalkozó(k), az ajánlatban meghatározottak szerint működhetnek közre.

- 4.3. A közreműködők tekintetében a Kbt. 138.§ vonatkozó rendelkezései szerint kötelesek a felek eljárni.
- 4.4. Az alvállalkozói szerződéseknél meg kell felelniük a Szerződés kikötéseinek.

5. Felek jogai és kötelezettségei

5.1. Vállalkozó jogai, kötelezettségei:

- 5.1.1. A Vállalkozó kötelezi magát, hogy a Szerződés tárgyát a Szerződés és annak mellékletei, valamint a mindenkor hatályos építésügyi, tűzrendészeti, balesetvédelmi, egészségügyi és egyéb vonatkozó szakhatósági előírások és az általánosan elfogadott hazai szakmai elvárások szerint, a rendeltetésszerű és biztonságos használat követelményeinek megfelelően, teljes körűen, műszakilag és minőségileg kifogástalan kivitelben, a magyar szabványok szerinti megfelelő minőségben az átadás-átvételi határidőre hiba- és hiánymentesen elkészíti.
- 5.1.2. A Vállalkozó köteles biztosítani a munkák megvalósítása során olyan képzett és tapasztalt vezetőket és irányítókat, továbbá szakképzett, betanított és segéd munkacserét, amely a Vállalkozó szerződés szerinti kötelezettségeinek megfelelő és időben történő teljesítése érdekében szükséges.
- 5.1.3. Vállalkozó köteles a Szerződés rendelkezéseit és a Szerződés tárgyára vonatkozó előírásokat az alvállalkozókkal kötött szerződésben is megfelelően érvényesíteni, ezen rendelkezések és előírások alvállalkozók általi betartásáért a Vállalkozó a Megrendelővel szemben felelősséggel tartozik. A Vállalkozó a Megrendelővel szemben egyebekben teljes mértékben felel az alvállalkozói minden tevékenységéért és cselekedetéért.
- 5.1.4. Vállalkozó köteles a munkát úgy megszervezni, hogy a munkaterületen dolgozó alvállalkozók egymás munkáját ne zavarják, illetve a határidőre való teljesítést ne veszélyeztessék, azonban a munkavédelmi szabályokat maradéktalanul betartsák. Az alvállalkozók kizárólag a Vállalkozóval állnak jogviszonyban, így tőlük fogadhatnak el utasításokat, illetve kizárólag vele szemben érvényesíthetik követeléseiket.
- 5.1.5. A Vállalkozónak korlátlan lehetőséget kell biztosítania arra, hogy az illetékes hatóságok ellenőrzéseket és vizsgálatokat végezzenek a kiadott engedélyekkel kapcsolatban. Ezen felül lehetővé kell tenni a hatóságoknak a részvételt azokon a vizsgálatokon és ellenőrzéseken, amelyek a Vállalkozó feladatkörébe tartoznak.
- 5.1.6. A Megrendelő és minden általa meghatalmazott személy számára minden ésszerű időpontban hozzáférhetővé kell tenni az építési helyszínt és az összes olyan helyet, ahol az anyagokat, termékeket és berendezéseket készítik, gyártják vagy előkészítik a teljesítéshez. A Vállalkozó köteles minden segítséget biztosítani ehhez alvállalkozóinál és beszállítóinál is.
- 5.1.7. A Vállalkozó köteles a munkaterületet tiszta és biztonságos állapotban tartani, a keletkezett építési és egyéb hulladék elszállításáról a munka végeztése során rendszeresen gondoskodni. A Vállalkozónak az építési és bontási hulladék kezelésével kapcsolatban egyebekben az építési és bontási hulladék kezelésének részletes szabályairól szóló 45/2004. (VII. 26.) BM-KvVM együttes előírásai szerint kell eljárnia.
- 5.1.8. A Vállalkozó a munka befejezésekor köteles saját költségén eltávolítani minden hulladékot, a saját vagy alvállalkozói tulajdonát képező eszközöket, szerszámokat, gépeket és anyagokat, és köteles a munkaterületet tiszta és biztonságos állapotban átadni.
- 5.1.9. A Vállalkozó köteles gondoskodni a Megrendelőnél érvényben lévő tűzrendészeti, munkavédelmi, környezetvédelmi (így különösen a zaj-, rezgés-, légszennyeződésekre vonatkozó), balesetvédelmi, tűzvédelmi és egyéb előírások betartásáról. A munkaterület megfelelő védelme és őrzése a Vállalkozó kötelezettsége. Ezen intézkedések be nem tartásából származó minden felelősség a Vállalkozót terheli.

- 5.1.10. Vállalkozónak a megvalósítás folyamán a munkavégzés időbeni megvalósítását (éjszakai, hétvégi stb.) a Megrendelő képviselőjével előre egyeztetni kell.
- 5.1.11. A Vállalkozó köteles a személyek biztonságát vagy a vagyoni értékeket veszélyeztető kár lehetőségének felmerülése esetén haladéktalanul kárelhárítási intézkedéseket tenni és azokról a Megrendelőt azonnal értesíteni.
- 5.1.12. A Vállalkozó köteles a Megrendelőt minden olyan körülményről haladéktalanul értesíteni, amely a kivitelezés eredményességét vagy kellő időre való elvégzését veszélyezteti vagy gátolja. Az értesítés elmulasztásából eredő kárért felelős.
- 5.1.13. Vállalkozó kijelenti, hogy rendelkezik a tevékenysége folytatásához szükséges összes hatósági és egyéb engedéllyel, eszközzel, továbbá mindazon szakmai tapasztalattal, amely a tevékenység megfelelő szintű ellátásához szükséges.
- 5.1.14. A Vállalkozó a munkát saját költségén végzi el. Köteles a munkavégzést úgy megszervezni, hogy biztosítsa a munka gazdaságos, gyors és határidőre történő befejezését.
- 5.1.15. A kivitelezéshez szükséges víz és elektromos energia vételezése a meglévő belső hálózatról Megrendelővel, történő egyeztetésnek megfelelően lehetséges, térítés ellenében, külön mérők beépítésével. Az ideiglenes energia vétel kiépítéskor Vállalkozónak mérő órákat kell felszerelnie saját költségén. A mérőórák induló állását jegyzőkönyvben mindkét szerződött fél jelenlétében kell rögzíteni. Megrendelő a fogyasztott mennyiségeket Vállalkozó részére visszaszámlázza.
- 5.1.16. Az esélyegyenlőségi elvárások teljesítésére Vállalkozó köteles figyelemmel lenni úgymint a fejlesztés eredményeként létrejövő épületnek meg kell felelnie az akadálymentesítési tervfejezetnek, melyet rehabilitációs környezettervező szakmérnöknek kell igazolnia. Ezen túlmenően fontos, hogy a létrejövő műszaki tartalomnak meg kell felelnie a műszaki tervben rögzített energiahatékonysági előírásoknak. Vállalkozó ezen túlmenően köteles az összes környezetvédelemre és esélyegyenlőségre vonatkozó jogszabályt betartani.

5.2. Megrendelő jogai, kötelezettségei:

- 5.2.1. Megrendelő a Szerződés aláírásával egyidejűleg Vállalkozó rendelkezésére bocsátja a feladat ellátásához szükséges információkat.
- 5.2.2. Megrendelő a munkát a Vállalkozó szükségtelen zavarása nélkül bármikor ellenőrizheti. Felek rögzítik, hogy Vállalkozó nem mentesül a felelősség alól, ha Megrendelő az ellenőrzést elmulasztotta vagy nem megfelelően végezte el.
- 5.2.3. A Megrendelő és minden általa meghatalmazott személy számára minden ésszerű időpontban hozzáférhetővé kell tenni az építési helyszínt és az összes olyan helyet, ahol az anyagokat, termékeket és berendezéseket készítik, gyártják vagy előkészítik a teljesítéshez. A Vállalkozó köteles minden segítséget biztosítani ehhez alvállalkozóinál és beszállítóinál is.
- 5.2.4. A Vállalkozó a Megrendelő utasítása szerint köteles eljárni. Az utasítás nem terjedhet ki a munka megszervezésére, illetőleg nem teheti a teljesítést terhesebbé.
- 5.2.5. Ha a megrendelő célszerűtlen vagy szakszerűtlen utasítást ad, a Vállalkozó köteles őt erre figyelmeztetni. Ha a megrendelő a figyelmeztetés ellenére utasítását fenntartja, a Vállalkozó a szerződéstől elállhat vagy a feladatot a megrendelő utasításai szerint, a megrendelő kockázatára elláthatja. A Vállalkozó köteles megtagadni az utasítás teljesítését, ha annak végrehajtása jogszabály vagy hatósági határozat megsértéséhez vezetne, vagy veszélyeztetné mások személyét vagy vagyonát.
- 5.2.6. A Megrendelő a munkát és a felhasználásra kerülő anyagot ellenőrizheti, a szerződésben, illetőleg jogszabályban meghatározott esetben pedig ellenőrizni köteles. Nem mentesül a Vállalkozó a felelősség alól, ha a Megrendelő az ellenőrzést elmulasztotta vagy nem megfelelően végezte el.

6. A munka megkezdése, együttműködés a kivitelezés alatt

- 6.1. A munkaterület átadásának és a munka megkezdésének időpontja a szerződés hatálybalépésének időpontja, de legkésőbb a szerződés aláírását követő tizedik munkanap.
- 6.2. A Vállalkozó a kivitelezés helyszínét előzetesen megismerte. A szerződés megkötését követően a Vállalkozó viseli annak jogkövetkezményét, melyet a Vállalkozónak a tőle elvárható szakmai gondosság mellett észlelnie kellett volna, de a szerződéskötést megelőzően nem jelzett.
- 6.3. A Vállalkozó köteles a katasztrófavédelemmel mint szakhatósággal egyeztetni a tervet, a kivitelezés megkezdése előtt.
- 6.4. A Megrendelő a munkaterületet átadás-átvétel keretében adja át a Vállalkozó részére. Az átadás megtörténtét az építési naplóban kötelesek a felek rögzíteni.
- 6.5. Az építési naplóba bejegyzésre a Megrendelő képviselőjében eljáró személyek, a műszaki ellenőr, és a Vállalkozó kijelölt képviselője jogosultak.
- 6.6. A takarásra kerülő munkák ellenőrzése érdekében, vagy szakhatósági ellenőrzési munkák megkezdése előtt a Vállalkozó köteles az ellenőrzések és vizsgálatok várható időpontját 3 munkanappal korábban az építési naplóba bejegyezni, és arról a Megrendelőt írásban úgy értesíteni, hogy kizárólag a Megrendelő szabad döntésén múljon, hogy a nevezett eseményen részt kíván-e venni.
- 6.7. A Megrendelő és a műszaki ellenőr jogosultak a kivitelezést bármikor ellenőrizni, észrevételeiket, javaslataikat az építési naplóba bejegyezni. A Vállalkozó köteles a bejelentésekre 3 munkanapon belül a naplóban válaszolni, és válaszait egyidejűleg telefaxon is megküldeni.
- 6.8. A Megrendelőnek joga van a kivitelezés ellenőrzése érdekében szükség esetén megbeszélést kitűzni, amelyen a Vállalkozó köteles részt venni. A megbeszélés eredményeiről jegyzőkönyvet kell felvenni. A jegyzőkönyvben meghatározottak – amennyiben azok nem ellentétesek a Szerződés előírásaival és a közbeszerzési eljárás alapján rögzítettekkel és a hatályos jogszabályokkal – kötelezőek a Vállalkozó számára.

7. A teljesítés

- 7.1. Vállalkozó az építési beruházás azon részei esetében, melyek alkalmasságát üzempróbával kell igazolni megfelelő időtartamú üzempróbát biztosít, amennyiben felek ettől eltérő megállapodást nem kötnek. Az üzempróba alatt, amennyiben arról a vonatkozó szabványok vagy előírások másként nem rendelkeznek, valamennyi berendezés esetében meg kell győződni a rendeltetésszerű működésről. Üzempróba megszakadása esetén a próbaüzem ideje újrakezdődik. Vállalkozónak el kell készítenie és át kell adnia az üzempróba jegyzőkönyvét.
- 7.2. A kivitelezés befejezésekor Megrendelő, a Műszaki ellenőr és Vállalkozó átadás-átvételi eljárást folytatnak le. Az átadás-átvétel az átadási dokumentáció átadása után megtartott próbaüzemmel történik. Az üzempróbák sikeressége az átadás-átvételi eljárás lezárásának feltétele. Vállalkozó köteles az átadás-átvételi eljárás kezdetének időpontjáról Megrendelő képviselőjét legalább 3 munkanappal korábban értesíteni. A próbaüzem előtt Vállalkozó köteles meggyőződni arról, hogy a Feladat teljesítési foka a próbaüzemre alkalmas állapotot eléri-e. Az erre vonatkozó nyilatkozatokat, továbbá a hibákat, hiányokat és a kijavításra, pótlásra megállapított határidőket jegyzőkönyvbe kell foglalni. Vállalkozó a próbaüzem során felmerült hibák, hiányok pótlásáért és a szükségesen felmerült javításokért külön díjazásra nem jogosult. Nem tagadható meg az átvétel a Feladat olyan hibája miatt, amely – illetve amelynek kijavítása vagy pótlása – nem akadályozza a rendeltetésszerű használatot. A sikeres műszaki átadás-átvétel feltétele a hibamentes próbaüzem, melyet a Megrendelő és műszaki ellenőre képviselőjében jegyzőkönyvvel kell alátámasztani, és igazolni. A próbaüzem időtartama a rendelkezésre álló kivitelezési időbe nem számít bele.
- 7.3. A kivitelezési feladatok teljesítésének elismerése az alábbiak szerint történik.

- 7.3.1. Vállalkozó készre jelenti a kivitelezést.
- 7.3.2. A sikeres műszaki átadást-átvételt követően minősül teljesítettnek a jelen közbeszerzési eljárás alapján megkötött szerződés.
- 7.4. Az átadás-átvételi eljárás során a Megrendelő, illetve műszaki ellenőre a Szerződés tárgyát teljes körűen megvizsgálja annak megállapítása érdekében, hogy a Szerződés tárgya szerinti építőipari kivitelezési tevékenység, a kivitelezési dokumentációban meghatározottak szerint maradéktalanul megvalósult, és a teljesítés megfelel az előírt műszaki és a Szerződésben vállalt követelményeknek, jellemzőknek, valamint jogszabályi előírásoknak. A jelen szerződés körében a teljesítésigazolás kiadására jogosult műszaki ellenőrök:
.....névjegyzéki szám: NŰJ:.....
- 7.5. A Megrendelő köteles a Vállalkozó által megjelölt időpontra kitűzött átadás-átvételi eljárás során megvizsgálni az elkészült építőipari kivitelezési tevékenységet, és a Szerződésben foglaltak teljesülését.
- 7.6. Az átadás-átvételi eljárásról, valamint az ott felfedezett hibákról a felek jegyzőkönyvet vesznek fel, melyből 3 példány készül. A jegyzőkönyv egy-egy példánya a Megrendelőt és a Vállalkozót illeti, illetve egy példány az építési napló mellékletét képezi.
- 7.7. A jegyzőkönyv tartalmazza mindazokat a bizonyító erejű tényeket, amelyekre jogvita esetén szükség lehet.
- 7.8. A jegyzőkönyvben rögzített hibákat a Vállalkozó köteles az ott meghatározott időn belül maradéktalanul kijavítani. Ha a hiba kijavításával kapcsolatos munkák a határidők hosszabbodásához vezetnének, úgy a Vállalkozó köteles a Megrendelőnek a késedelemmel kapcsolatosan keletkező kárát, a kötbért megtéríteni.
- 7.9. Az átadás-átvételi eljárás során a Vállalkozó az elkészült építmény, elvégzett építési tevékenység megvalósítási dokumentációját, Felhasználói üzemeltetési és hibaelhárítási útmutatót, továbbá a garanciális feltételek rögzítését tartalmazó dokumentációt, a kezelési és karbantartási útmutatóját köteles a Megrendelőnek átadni. Ezen dokumentációk átadásának hiányában az átadás-átvétel meghiúsul.
- 7.10. Az átadás-átvételi eljárásra továbbá a 191/2009 (IX.15.) Korm. rendelet 31-32. §-ában leírtak az irányadók.
- 7.11. Amennyiben a Vállalkozó a javítási kötelezettségének a jegyzőkönyvben meghatározott ideig nem tesz eleget, a Megrendelő dönthet, hogy a teljesítést elfogadja vagy nem. Ha a Megrendelő a teljesítést elfogadja, úgy a hibás teljesítéssel érintett rész vonatkozásában arányos díjcsökkentésre jogosult.
- 7.12. A felek az átadás-átvételt akkor tekintik sikeresen befejezettnek, ha a Vállalkozó teljesítése hiba- és hiánymentes (kivéve az olyan jelentéktelen hibákat, hiányokat, amelyek nem akadályozzák a rendeltetésszerű használatot és Vállalkozó meghatározott időpontig kijavítja, pótolja azokat), a Szerződésben foglaltaknak mindenben megfelel, továbbá a környező létesítményekben, közművekben, utakban a Vállalkozó vagy alvállalkozói által esetlegesen okozott károk rendezésre vagy kijavításra kerültek.
- 7.13. Nem tagadható meg az átvétel a teljesítés olyan hibái miatt, amelyek önmagukban vagy más hibákkal, illetve hiányosságokkal összefüggésben és a kijavításukkal járó munkák folytán sem akadályozzák a Szerződés tárgyának rendeltetésszerű használatát, ha az egyebekben megfelel a Szerződésben, illetve a hatályos jogszabályokban foglalt feltételeknek. A Vállalkozó ezen hibákat is köteles kijavítani az átadás-átvételkor készült jegyzőkönyvben foglalt határidőig. A hibák kijavításáig a Megrendelő visszatarthatja a hibák kijavításának Megrendelő által becsült értékét. A Vállalkozó a végszámla összegét ezen értékkel csökkenteni köteles. A visszatartott összeg számlázására és kifizetésére csak a hibák kijavítását követően jogosult.
- 7.14. A Vállalkozó a rész- illetve végteljesítéskor (attól függően, hogy melyik dokumentum releváns az adott teljesítéskor) lefolytatásra kerülő műszaki átadás-átvételi eljárásokat megelőzően köteles átadni a Megrendelőnek 2 példány átadási dokumentációt.

Az átadási dokumentáció - a megvalósulási tervdokumentáción túlmenően - legalább a következőket kell, hogy tartalmazza tartalomjegyzékkel ellátott rendezett formátumban:

- a beépített anyagok I. osztályú minőségét tanúsító, a 3/2003 (I.25.) BM-GKM-KvVM együttes rendeletben és a 275/2013. (VII.16.) foglaltaknak megfelelő igazolások, műbizonylatok, minden gép, berendezés, termék szabványossági minősítő irata, ennek hiányában alkalmazási engedélye, függetlenül attól, hogy ezeket a Vállalkozó korábban már átadta,
- gépkönyvek minden berendezéshez,
- karbantartási és kezelési telepítési és üzemeltetési útmutató, utasítás, a Vállalkozó által megvalósított munkarészekre, berendezésekre, szerkezetekre, burkolatra stb., "üzemeltetési, használati előírások, feltételek könyve,"
- mérési jegyzőkönyvek, levegőszennyezés kibocsátás, akusztika, stb.
- előírt, vagy a Megrendelő által igényelt minőségvizsgálati, minőségtanúsítási jegyzőkönyvek, szakvélemények, függetlenül attól, hogy ezeket a Vállalkozó korábban már átadta,
- első villamos szabványossági felülvizsgálati jegyzőkönyvet (ÉV, EBF)
- villámvédelem felülvizsgálati jegyzőkönyvet
- nem szabványosított beépített anyagok műbizonylatai,
- Vállalkozói és felelős műszaki vezetői nyilatkozatok (2 pld.),
- építési napló nyomtatott példánya valamint egy CD példánya, a közreműködő alvállalkozók listája a lényeges adatokkal,
- hulladék elszámolási bizonylatok,
- a jótállási tevékenységet végző szervezetek, szakszervezetek listája (név, cím, telefonszám) garancialevelek (beüzemelési dátum kitöltve, lepecsételve),
- az átadásra kerülő tartalék alkatrészek leltári jegyzéke (szakáganként külön),
- beüzemeléskor, továbbá üzempróbáknál készült - a próbaüzem Üzemeltető által is aláírt jegyzőkönyve, a próbaüzemi naplóval,
- a szükséges hatósági és közműnyilatkozatok,
- szükség szerinti leltárfelvételi listák,
- oktatási jegyzőkönyvek,
- megvalósulási tervek (2 pld.),
- gyártói műbizonylatok, tanúsítványok, jogosultságok igazolása,
- kivitelezői nyilatkozat (2 pld.)
- a vagyonyilvántartáshoz szükséges mennyiségi és költségadatokat,
- földhivatali bejegyzésre alkalmas dokumentáció 5 példányban
- használatba vételhez szükséges egyéb dokumentumok
- örökségvédelmi előírások szerinti további releváns dokumentumok (közbeszerzés 3. és 4. része esetében)

7.15. Az átadási dokumentációban szereplő minden dokumentumnak magyar nyelvűnek kell lennie.

7.16. A felek kötelesek az átadás-átvételtől számítottan évente a fentiekben meghatározott szabályok betartásával utó-felülvizsgálati eljárást lefolytatni.

7.17. Vállalkozó tudomásul veszi, hogy pótmunka elvégzésére kizárólag Megrendelő műszaki ellenőre, illetőleg Megrendelő jóváhagyása esetén, a Kbt. rendelkezéseinek megfelelően, a hatályos jogszabályi rendelkezések figyelembe vételével jogosult.

8. A Vállalkozó nem szerződés szerű teljesítése, kötbér, a Szerződés megszűnése

- 8.1. A Vállalkozó kötelezettségeinek – felróható – nem szerződésszerű, vagy nem teljesítése esetén Megrendelő a Szerződést egyoldalú nyilatkozatával a jövőre nézve megszüntetheti vagy a Szerződés megkötésének időpontjára visszamenő hatállyal felbonthatja, és követelheti a neki okozott kár megtérítését.
- 8.2. A Vállalkozó köteles a Megrendelőt minden olyan körülményről haladéktalanul értesíteni, amely a vállalkozás eredményességét vagy kellő időre való elvégzését veszélyezteti vagy gátolja. Az értesítés elmulasztásából eredő kárért felelős.
- 8.3. Amennyiben a Vállalkozó – neki felróhatóan – késedelmesen teljesít, úgy a Megrendelő – a szerződésszegésből fakadó egyéb igényein túl – késedelmi kötbérre jogosult. A késedelmi kötbér mértéke az eredménytelenül eltelt teljesítési határidőtől számítva naponta a nettó vállalkozói díj 1%-a, de nem haladhatja meg a nettó vállalkozói díj 20%-át.
- 8.4. A 20 napon túli, a Vállalkozónak felróható okból előálló késedelem esetén a Megrendelő azonnali hatállyal felmondhatja a Szerződést, és ezen felül meghíúsulási kötbérre jogosult, melynek mértéke a nettó vállalkozói díj 20 %-a.
- 8.5. Vállalkozó tudomásul veszi, hogy – a Ptk. 6:187.§ (1) és (3) bekezdései alapján – a késedelmi kötbér megfizetése nem mentesíti a teljesítés alól, illetve, hogy a Megrendelő jogosult a kötbért meghaladó kárának érvényesítésére.
- 8.6. A Megrendelő a kötbérigényét írásban köteles közölni a Vállalkozóval, külön megjelölve annak jogalapját és összegét.

9. A beruházás teljesítése alatti káresemény

- 9.1. A Vállalkozó kijelenti, hogy rendelkezik különösen a harmadik félnek okozott károkkal szemben a teljes Szerződés időtartamára vonatkozó előírt limitösszegű, saját névre szóló építésszerelési típusú felelősségbiztosítással. A Vállalkozó tevékenységével összefüggő, illetve a Szerződés időtartama alatt keletkező károkra a Megrendelő felelősséget nem vállal és nem nyújt külön térítést a károk elhárítására, azok költségét a Vállalkozó viseli.
- 9.2. Vállalkozó felelősséggel tartozik a munkaterülethez kapcsolódó épületek, építmények állagmegóvásáról, a kapcsolódó épületekben, építményekben okozott kár helyreállítása a Vállalkozó feladata.
- 9.3. Amennyiben bármilyen káresemény következne be a munkaterületen, vagy az építőanyagok szállítása során, úgy a Vállalkozó a káreseményt, illetve annak körülményeit haladéktalanul köteles jelezni a Megrendelőnek. Amennyiben a kár a Vállalkozó, vagy a Vállalkozó érdekkörébe tartozó személy/alvállalkozó magatartására vezethető vissza, úgy a Vállalkozó külön felszólítás nélkül köteles a keletkezett hibát kijavítani, és az okozott kárt teljes körűen megtéríteni, összhangban a Szerződés 5. fejezetében foglaltakkal.

10. Szavatosság, jótállás, egyéb biztosítékok

- 10.1. A Vállalkozó felelősségére a beépített anyagok, valamint nyújtott szolgáltatások vonatkozásában a Ptk. szabályait, valamint az egyes beépített anyagok, illetve elvégzett munkák kötelező alkalmassági idejét meghatározó, a szerződéskötéskor hatályos jogszabályok rendelkezéseit kell alkalmazni. A Vállalkozó ennek körében szavatol az általa felhasznált anyagok anyagi és gyártási hibától való mentességéért, valamint azért, hogy a vállalt munkát a Megrendelő által átadott, dokumentumoknak, valamint a vonatkozó magyar szabványoknak megfelelően, végzi el.
- 10.2. A Vállalkozót (36+ ajánlattevő által megajánlott) hónapos jótállási (garanciális) kötelezettség terheli.
- 10.3. A szavatossági és jótállási felelősség keretében a Vállalkozó elsősorban köteles a feltárt és a Megrendelő által közölt hibákat saját költségére kijavítani. Vállalkozó a hiba kijavítását, - az üzemeltetést akadályozó hibák esetében – annak közlésétől (tudomására jutásától) számított 24 órán belül köteles megkezdeni, és a szakma szabályainak megfelelően ésszerű időn belül befejezni. Egyéb hibák esetében a Megrendelővel előre egyeztetett időpontban kell

Vállalkozónak megkezdenie, és a szakma szabályainak megfelelően ésszerű időn belül befejezni.

- 10.4. Vállalkozó feladata a jótállási idő alatt a szükséges karbantartási feladatok ellátása, amelyért a szerződéses vállalkozói díjon felül további díjazásra nem jogosult.
- 10.5. Vállalkozónak a sikeres műszaki átadás-átvételi eljárást követő nap 00:00 órájától a szerződés nettó ellenértéke 3%-ának megfelelő **jótállási biztosítékot** szükséges biztosítani, amely a Kbt. 134 § (6) bekezdés a) pontja alapján nyújtandó. Amennyiben a pénzösszeg befizetésétől eltérő módon történik a teljesítés (azaz okirat formájában nyújtott biztosítékról van szó) a jótállási biztosíték akkor megfelelő, ha:
- a Megrendelő nevére van kiállítva
 - a vállalkozási díj nettó összegének 3%-ára vonatkozik, azaz összesenFt.
 - magyarországi székhelyű bank vagy biztosító részéről kerül kiállításra
 - korlátozás nélkül feltétlen és visszavonhatatlan
 - a felszólítástól számított 5 banki nap alatt igénybe vehető
 - futamideje (érvényessége) a jótállási idő + 8 banki napig tart.
 - A jótállási biztosítéknak a jótállási idő +8 banki napig kell rendelkezésre állnia.

11. Felmondás, elállás

- 11.1. A Megrendelő a Ptk.-ban szabályozottakon túlmenően az alábbi esetekben jogosult a Szerződéstől azonnali hatállyal felmondani:
- a) a Vállalkozó a teljesítési határidőhöz képest önhibájából 20 napot meghaladó késedelembe esik;
 - b) a Vállalkozó által foglalkoztatott munkavállalók nem rendelkeznek érvényes munkavállalói engedéllyel, munkaszerződéssel;
 - c) Vállalkozó szerződés teljesítésének teljes időtartama alatt a tulajdonosi szerkezetét a Megrendelő számára nem teszi megismerhetővé.
- Megrendelő elállásra jogosult, ha a Vállalkozó a munkát a 6.1. pontban meghatározott határidőt követően nem kezdi el és ez olyan okból következik be, amelyért felelős.
- 11.2. A Megrendelő a Szerződést jogosult továbbá 15 napos határidővel, előzetes írásbeli értesítést követően felmondani, ha erre hatósági kényszer (az építkezés hatóság részéről történő leállítás, amely a Vállalkozó érdekkörén belül merül fel) okot ad.
- 11.3. A 11.1. a) – c) pontjában, valamint a 11.2. pontban foglalt esetekben a Megrendelő jogosult a 8.5 pont szerinti kötbér és az azt meghaladó kárának érvényesítésére. A fenti esetekben a Vállalkozó kártérítésre nem jogosult.
- 11.4. A 11.1. és 11.2. pontokban foglalt esetekben a Vállalkozó a már elvégzett munkájának megfelelő vállalkozói díjra jogosult.
- 11.5. Megrendelő jogosult és egyben köteles a szerződést azonnali hatállyal felmondani, ha:
- a Vállalkozó közvetetten vagy közvetlenül 25%-ot meghaladó tulajdoni részesedést szerez valamely olyan jogi személy vagy személyes joga szerint jogképes szervezetben, amely nem felel meg a Kbt. 62. § (1) bekezdés k) pontjában meghatározott feltételeknek.
- Vállalkozó a jelen pontban foglalt felmondás esetén a szerződés megszűnése előtt már teljesített szolgáltatás szerződészerű pénzbeli ellenértékére jogosult.

12. Kapcsolattartás

- 12.1. Szerződő felek a Szerződés teljesítésének elősegítése érdekében kapcsolattartó személyeket jelölnek meg az alábbiak szerint:
- Megrendelő képviselője:
- Név: Dani Zsanett

Tel: 66-589-329
Fax: 66-589-301
E-mail: dani.zsanett@kondoros.hu
- Vállalkozó képviselője:
Szervezet:.....
Címzett:.....
Cím:.....
Telefonszám:.....
Fax:.....
E-mail:.....

- 12.2. Szerződő felek rögzítik, hogy egymás között minden nyilatkozatot vagy egyéb értesítést írásban, szükség szerint tértivevényes levélben, e-mailben vagy telefax útján kell megküldeni, amely akkor tekinthető szabályszerűnek, ha azt a kapcsolattartó személyek részére kézbesítették. Az értesítés akkor válik joghatályossá, amikor azt a címzett igazoltan átvette.
- 12.3. Az e-mail vagy telefax útján történő kézbesítés esetén a nyilatkozat vagy értesítés akkor válik joghatályossá, amikor a címzett azt igazoltan kézhez vette: arról automatikus vagy kifejezett visszaigazolás érkezett.
- 12.4. A tértivevényes ajánlott postai küldeményt a kézbesítés megkísérlésének napján kézbesítettnek kell tekinteni, ha a címzett az átvételt megtagadta. Ha a kézbesítés azért volt eredménytelen, mert a címzett az iratot nem vette át (az a feladóhoz „nem kereste” jelzéssel érkezett vissza), az iratot – az ellenkező bizonyításáig – a postai kézbesítés második megkísérlésének napját követő ötödik munkanapon kell kézbesítettnek tekinteni.
- 12.5. A szerződő felek megállapodnak, hogy a fent megjelölt kapcsolattartók személyében történt változásról a másik felet haladéktalanul értesítik. A kapcsolattartók személyében bekövetkezett változás a másik félhez szerződés szerűen megküldött értesítéssel lép hatályba.

13. Titoktartás

- 13.1. Szerződő felek a Szerződéssel, illetve az annak során teljesített szolgáltatással kapcsolatosan kölcsönösen kijelentik, hogy a teljesítés során tudomásukra jutott minden információt és adatot bizalmasan kezelnek és megőriznek, ezeket a másik fél előzetes, írásbeli hozzájárulása hiányában nem hozzák nyilvánosságra vagy illetéktelen harmadik személy tudomására. A Vállalkozó a birtokába került információkat kizárólag a Szerződésben meghatározott feladatok teljesítése érdekében használhatja fel.
- 13.2. Szerződő felek rögzítik, hogy a titoktartási rendelkezések megszegése esetén a Megrendelő jogosult a Szerződést azonnali hatállyal felmondani. A felmondás nem zárja ki a titoktartási kötelezettség megszegésére irányadó egyéb polgári vagy büntetőjogi szankciók alkalmazását.
- 13.3. A Vállalkozó a Szerződés aláírásával tudomásul veszi, hogy nem minősül üzleti titoknak az az adat, amelynek megismerését, vagy nyilvánosságra hozatalát külön törvény közérdekből elrendeli.

14. Vitás kérdések rendezése

- 14.1. A Vállalkozónak és a Megrendelőnek meg kell tennie mindent annak érdekében, hogy közvetlen tárgyalások útján rendezzenek minden olyan nézeteltérést vagy vitát, amely közöttük a Szerződés keretében vagy a Szerződéssel kapcsolatosan felmerült. Minden, a szerződés megkötése után felmerülő, a Szerződés teljesítését akadályozó körülményről a felek kölcsönösen kötelesek egymást tájékoztatni.
- 14.2. Ha a felek a fent meghatározott módon 15 napon belül nem tudják megoldani a Szerződés alapján vagy ezzel összefüggésben keletkezett vitájukat, úgy a pertárgy értékétől függően a Gyulai Járásbíróság és a Békéscsabai Törvényszék kizárólagos illetékességét kötik ki. A peres eljárás megindítása előtt a feleknek a vonatkozó jogszabályi előírásoknak megfelelően

meg kell kísérelniük a jogvita peren kívüli rendezését. A jogviták rendezése körében a felek mediátor közreműködését nem veszik igénybe.

15. Egyéb rendelkezések

- 15.1. Felek a Szerződést kizárólag írásban, a Kbt. 141. §-ában foglaltakra figyelemmel módosíthatják.
- 15.2. Vállalkozó vállalja, hogy a Szerződés aláírásával az Épköz. 32/B. §-ában foglaltakról tájékoztatja alvállalkozót a vele kötendő szerződésben.
- 15.3. Szerződő felek a Szerződésben nem szabályozott kérdések tekintetében a Kbt., a végrehajtási rendelet és a Ptk. rendelkezéseit tekintik irányadónak. A teljesítés során irányadó még különösen az építőipari kivitelezési tevékenységről szóló 191/2009. (IX. 15.) Korm. rendelet vonatkozó rendelkezései, jelen szerződésben nem szabályozott kérdésekben és egyebekben ezen jogszabály rendelkezései az irányadók.
- 15.4. Vállalkozó kötelezettséget vállal arra, hogy nem fizet, illetve számol el a szerződés teljesítésével összefüggésben olyan költségeket, melyek a Kbt. 62. § (1) bekezdés k) pontja szerinti feltételeknek nem megfelelő társaság tekintetében merülnek fel, és melyek a Vállalkozó adóköteles jövedelmének csökkentésére alkalmasak.

Szerződő felek a Szerződést – annak elolvasása és értelmezése után –, mint akaratukkal mindenben megegyezőt, helybenhagyólag 5 (öt) példányban – melyből Megrendelőt 4 (négy), Vállalkozót 1 (egy) eredeti példány illet – aláírják.

Kelt, 2019.

.....
Megrendelő

.....
Vállalkozó

Mellékletek: 1. számú melléklet: Felelősségbiztosítás meglétét igazoló dokumentum vagy a biztosítási kötvény másolata

III. MŰSZAKI LEÍRÁS

Rövidített műszaki leírás

1. Kondorosi Csárda múzeumi felújítása műemlékvédelmi szempontok figyelembevételével

nettó terület 356,11 m².

Pince: 101,06 m².

Földszint: 255,05 m²

Részletes feltételek a közbeszerzési dokumentumok mellékleteként átadásra kerülő kivitelezési tervdokumentációban

2. Batthyány-Geist kastély kápolnájának felújítása műemlékvédelmi szempontok figyelembevételével

nettó terület 46,80 m².

Kripta: 20,24 m².

Kápolna: 26,56 m²

Részletes feltételek a közbeszerzési dokumentumok mellékleteként átadásra kerülő kivitelezési tervdokumentációban.

A beszerzés tárgyának meghatározása a 321/2015. (X.30.) Korm. rendelet (továbbiakban: Alkr.) 46. § (3) bekezdés rendelkezésének figyelembevételével történt a megnevezett megoldásokkal egyenértékű teljesítést elfogad az Ajánlatkérő a Korm. r. 46.§ (4) bekezdésében foglaltak szerint. A közbeszerzési eljárás műszaki leírásában és egyéb dokumentumaiban meghatározott gyártmányú, eredetű, típusú dologra, eljárásra, tevékenységre, személyre, szabadalomra vagy védjegyre való hivatkozás tekintetében a megnevezés csak a tárgy jellegének egyértelmű meghatározása érdekében történt, és ennek alapján Ajánlatkérő a megjelölttel egyenértékű megajánlást is elfogad. Az egyenértékűséget ajánlattevőknek megfelelően bizonyítaniuk kell.

IV. FORMANYOMTATVÁNYOK

NYILATKOZAT AZ ALKALMASSÁG IGAZOLÁSÁRA IGÉNYBE VETT MÁS SZERVEZET VONATKOZÁSÁBAN
 rész tekintetében

Alulírott (képviselő neve), mint a(z) (gazdasági szereplő megnevezése, székhelye) nyilatkozattételre jogosult képviselője a **Kondoros Város Önkormányzata**, mint Ajánlatkérő által **„Csárdamúzeum és kápolna felújítása”** tárgyában a Kbt. 115.§ (1) bekezdés szerint megindított közbeszerzési eljárásban nyilatkozom, hogy az általam képviselt ajánlattevő / közös ajánlattevő¹ az alkalmasság igazolására más szervezetet vagy személyt kíván igénybe venni:

IGEN / NEM²

IGEN válasz esetén:

Az alkalmasság igazolásához igénybe vett más szervezet vagy személy megjelölése (név, cím)	Azon alkalmassági követelmény(ek) megjelölése, melynek igazolása érdekében az ajánlattevő más szervezet erőforrására támaszkodik	A szervezet által rendelkezésre bocsátott erőforrások igénybe vételének módját alátámasztó, kötelezettségvállalást tartalmazó dokumentum megnevezése ³

Az alkalmassági követelménynek való megfelelés igazolására, amelyhez más szervezet erőforrásait vesszük igénybe, a kapacitásait rendelkezésre bocsátó szervezet olyan

szerződéses

vagy

előszerződésben vállalt kötelezettségvállalását tartalmazó okiratot⁴

az ajánlatunkhoz csatoltuk.

Kelt:, 2019. év hó nap

.....
 cégszerű aláírás

¹ A megfelelő aláhúzendó.

² A megfelelő aláhúzendó.

³ Szerződés vagy előszerződésben vállalt kötelezettségvállalást tartalmazó okirat

⁴ A megfelelő aláhúzendó.

MELLÉKLET

Kapacitásait rendelkezésre bocsátó szervezet nyilatkozata

..... rész tekintetében

Alulírott (képviselő neve), mint a(z) (gazdasági szereplő megnevezése, székhelye) nyilatkozattételre jogosult képviselője a **Kondoros Város Önkormányzata**, mint Ajánlatkérő által „**Csárdamúzeum és kápolna felújítása**” tárgyában a Kbt. 115.§ (1) bekezdés szerint megindított közbeszerzési eljárásban a Kbt. 65. § (7) bekezdésében foglaltaknak megfelelően felelősségem tudatában nyilatkozom, hogy az általam képviselt gazdasági szereplő, mint az alkalmasság igazolására igénybe vett más szervezet a(z) ajánlattevő (cég megnevezése, székhelye) számára az alábbi alkalmassági követelményeknek való megfelelést biztosítja:

Az eljárást megindító felhívás vonatkozó pontjának megjelölésével azon alkalmassági követelmény, melynek igazolása érdekében az ajánlattevő más szervezet vagy személy erőforrására is támaszkodik

Kelt:, 2019. év hó nap

.....
cégszerű aláírás

MELLÉKLET

Árazott költségvetés külön kerül csatolásra

MELLÉKLET

SZAKMAI ÖNÉLETRAJZ

a Kondoros Város Önkormányzata, mint Ajánlatkérő által „Csárdamúzeum és kápolna felújítása” tárgyában a Kbt. 115.§ (1) bekezdés szerint megindított közbeszerzési eljárásban

SZEMÉLYES ADATOK	
Név:	

A közbeszerzés tárgyához kapcsolódó területen szerzett szakmai tapasztalat bemutatása: (Kezdje a legutolsóval, és úgy haladjon az időben visszafelé!)	
Kezdő és befejező időpont (ÉV/HÓ szerinti bontásban)	a szakmai gyakorlat helye, munkakör/beosztás és szakmai tevékenységek rövid ismertetése

Kelt:, 2019. év hó nap

Saját kezű aláírás

MELLÉKLET

**Nyilatkozat
igénybe venni kívánt személyekről
..... rész tekintetében**

Alulírott (képviselő neve), mint a(z) (gazdasági szereplő megnevezése, székhelye) nyilatkozattételre jogosult képviselője a **Kondoros Város Önkormányzata**, mint Ajánlatkérő által **„Csárdamúzeum és kápolna felújítása”** tárgyában a Kbt. 115.§ (1) bekezdés szerint megindított közbeszerzési eljárásban nyilatkozom, hogy nyertességünk esetén az alábbi személyt a megjelölt szakemberként kívánjuk bevonni.

Szakember neve	Képzettség
.....	MV-É-M jogosultságú felelős műszaki vezető 1. és/vagy 2. rész
.....	1 fő műemléki restaurátor szakterületen bejegyzett szakember, aki összesen legalább 2 hónapot elérő vagy meghaladó festő restaurátori munkák területén szerzett kivitelezési tapasztalattal rendelkezik 2. részben
.....	1 fő műemléki restaurátor szakterületen bejegyzett szakember, aki összesen legalább 2 hónapot elérő vagy meghaladó kőrestaurátori munkák területén szerzett kivitelezési tapasztalattal rendelkezik 2. részben
.....	1 fő műemléki restaurátor szakterületen bejegyzett szakember, aki összesen legalább 2 hónapot elérő vagy meghaladó fa restaurátori munkák területén szerzett kivitelezési tapasztalattal rendelkezik. 2. részben
.....	1 fő műemléki restaurátor szakterületen bejegyzett szakember, aki összesen legalább 2 hónapot elérő vagy meghaladó fém restaurátori munkák területén szerzett kivitelezési tapasztalattal rendelkezik. 2. részben

Nyilatkozom továbbá, hogy a bevonni kívánt felelős műszaki vezető szakember⁵

A) az előírt felelős műszaki vezetői jogosultsággal nem rendelkezik, azonban a szakembernek az építésügyi és az építésüggyel összefüggő szakmagyakorlási tevékenységekről szóló 266/2013. (VII. 11.) Korm. rendelet szerinti MV-É-M vagy azzal egyenértékű regisztrációt biztosítani fogjuk a szerződés-kötés időpontjáig;

Ezen túlmenően jelen nyilatkozat mellé csatoljuk:

-a szakember végzettségét igazoló okiratok egyszerű másolatait (főiskolai/egyetemi oklevél egyszerű másolata)

-a szakember aláírt rendelkezésre állási nyilatkozatait.

B) az előírt felelős műszaki vezetői jogosultsággal rendelkezik, a jogosultság megléte⁶

⁵ Az A) vagy B) pont aláhúzása kötelező, attól függően, amely eset fennáll és értelemszerűen csatolni kell a megjelölt dokumentumokat a megjelölt tartalommal

⁶ A B) pont fennforgása esetén annak teljes aláhúzása szükséges értelemszerűen 1. vagy 2.) pont közül csak azt a pontot kell aláhúzni, amely eset fennáll és értelemszerűen csatolni kell a megjelölt dokumentumokat a megjelölt tartalommal.

1. ellenőrizhető az elérhető nyilvántartáson keresztül
2. nem ellenőrizhető az elérhető nyilvántartáson keresztül, így a képzettségét igazoló okiratok egyszerű másolatai csatolásra kerülnek (felelős műszaki vezetői jogosultságot igazoló dokumentum egyszerű másolata)

Ezen túlmenően jelen nyilatkozat mellé csatoljuk:
-a szakember aláírt rendelkezésre állási nyilatkozatait.

Kelt:, 2019. év hó nap

.....
cégszerű aláírás

MELLÉKLET

NYILATKOZAT

rendelkezésre állásról

Alulírott a **Kondoros Város Önkormányzata**, mint Ajánlatkérő által „**Csárdamúzeum és kápolna felújítása**” tárgyában a Kbt. 115.§ (1) bekezdés szerint megindított közbeszerzési eljárásban nyilatkozom, hogy, mint bevonni kívánt szakember részt veszek jelen közbeszerzési eljárásban.

Kijelentem továbbá, hogy amennyiben az engem bevonni kívánó ajánlattevő jelen közbeszerzési eljárás nyertesként kiválasztásra kerül, úgy a szerződéses időtartama alatt folyamatosan és személyesen az ajánlatkérő rendelkezésére állok.

Nyilatkozatommal kijelentem, hogy nincs más olyan kötelezettségem a fent jelzett időszak(ok)ra vonatkozóan, amelyek az e szerződésben való munkavégzésemet bármilyen szempontból akadályoznák.

Kelt:, 2019. év hó nap

.....
aláírás

MELLÉKLET

NYILATKOZAT ÁTLÁTHATÓSÁGRÓL

Az államháztartásról szóló 2011. évi CXCV. törvény (Áht.) 41. § (6) bekezdése, 50. § (1) bekezdés c) pontja és a nemzeti vagyonról szóló 2011. évi CXCVI. törvény (Nvt.) 3. § (1) bekezdés 1. pontja alapján a Kondoros Város Önkormányzata, mint Ajánlatkérő által „Csárdamúzeum és kápolna felújítása” tárgyában a Kbt. 115.§ (1) bekezdés szerint megindított közbeszerzési eljárásban

Nyilatkozattevő:

Név

.....

Székhely

.....

Céggjegyzékszám

.....

Adószám

.....

Képviselőtében eljár

.....

Az államháztartásról szóló 2011. évi CXCV. törvény (Áht.) 41. § (6) bekezdése alapján a kötelezettségvállaló önkormányzat vagy költségvetési szerv az átláthatóság ellenőrzése céljából jogosult az átláthatósággal kapcsolatos, Áht. 55. § -ában meghatározott adatokat kezelni.

Az Áht. 55. § - ában meghatározott adatok kezelése érdekében – az államháztartásról szóló törvény végrehajtásáról szóló 368/2011. (XII.31.) Korm.rendelet (Ávr.) 50. § - ában foglaltakra is tekintettel – nyilatkozattevő az alábbi nyilatkozatot teszi.

Alulírott, mint a(nyilatkozatot tevő szervezet) képviselőtére jogosult az Nvt. 3. § (1) bekezdés 1. pontja alapján felelősségem tudatában az alábbi

átláthatósági nyilatkozatot

teszem.

Felelősségem teljes tudatában kijelentem, hogy a vonatkozó jogszabályokat megismertem, amelyek alapján társaságom átlátható szervezetnek minősül.

Jelen nyilatkozat alapján tudomásul veszem, hogy

- Kiadási előirányzatok terhére olyan jogi személlyel, jogi személyiséggel nem rendelkező szervezettel nem köthető érvényesen visszterhes szerződés, illetve létrejött ilyen szerződés alapján nem teljesíthető kifizetés, amely szervezet nem minősül átlátható szervezetnek. A kötelezettségvállaló önkormányzat vagy költségvetési szerv ezen feltétel ellenőrzése céljából, a szerződésből eredő követelések elévüléséig az Áht. 55. §-ban foglaltak szerint a jogi személy, jogi

személyiséggel nem rendelkező szervezet átláthatóságával összefüggő, az Áht. 55. §-ban meghatározott adatokat kezelni, azzal, hogy ahol az Áht. 55. § kedvezményezetttről rendelkezik, azon a jogi személyt, jogi személyiséggel nem rendelkező szervezetet kell érteni (Áht. 41. § (6) bek.).

- Amennyiben az ellenőrzés során olyan információ merül fel, amely megkérdőjelezi az átláthatóságot, a teljes bizonyítási teher a nyilatkozót terheli.
- a valótlan tartalmú átláthatósági nyilatkozat alapján kötött visszterhes szerződést a kötelezettségvállaló önkormányzat vagy költségvetési szerv felmondja vagy – ha a szerződés teljesítésére még nem került sor – a szerződéstől eláll.

Kijelentem, hogy amennyiben jelen nyilatkozatban közölt adatok tekintetében bármilyen változás áll be, akkor a módosult adatokkal kiállított átláthatósági nyilatkozatot a változás bekövetkeztétől számított 8 napon belül megküldöm a kötelezettségvállaló önkormányzat vagy költségvetési szerv részére, vagy amennyiben az általam képviselt szervezet már nem minősül átláthatónak, úgy azt haladéktalanul bejelentem.

(A nyilatkozat I., II. és III. részből áll. Minden nyilatkozatot tevő szervezetnek csak a rá vonatkozó, azaz vagy az I., vagy a II., vagy a III. részt kell kitöltenie.)

I.

TÖRVÉNY EREJÉNÉL FOGVA ÁTLÁTHATÓ SZERVEZETEK

Alulírott,.....(név)
mint(szervezet
neve)(székhely)
.....(adószám) törvényes képviselője nyilatkozom, hogy az általam
képviselet szervezet az Nvt. 3. § (1) bekezdés 1. pontja szerint

- az állam,
- költségvetési szerv,
- köztisztviselő,
- helyi önkormányzat,
- nemzetiségi önkormányzat,
- társulás,
- egyházi jogi személy,
- olyan gazdálkodó szervezet, amelyben az állam/.....(önkormányzat neve) a helyi önkormányzat külön-külön vagy együtt 100%-os részesedéssel rendelkezik,
- nemzetközi szervezet,
- külföldi állam,
- külföldi helyhatóság,
- külföldi állami vagy helyhatósági szerv,
- az Európai Gazdasági Térségről szóló megállapodásban részes állam :
.....(az állam megnevezése) szabályozott piacára bevezetett nyilvánosan működő részvénytársaság, (megfelelő rész aláhúzendó)

ezért átlátható szervezetnek minősül.

II.

**AZ I. PONT ALÁ NEM TARTOZÓ JOGI SZEMÉLYEK VAGY
JOGI SZEMÉLYISÉGGEL NEM RENDELKEZŐ
GAZDÁLKODÓ SZERVEZETEK**

Az általam képviselt szervezet átlátható szervezetnek minősül, azaz az Nvt. 3. § (1) bekezdés 1. pont b) alpont szerint olyan belföldi vagy külföldi jogi személy vagy jogi személyiséggel nem rendelkező gazdálkodó szervezet, amely megfelel a következő feltételeknek:

II/1. tulajdonosi szerkezete, a pénzmosás és a terrorizmus finanszírozása megelőzéséről és megakadályozásáról szóló 2007. évi CXXXVI. törvény 3. § r) pontja szerint meghatározott tényleges tulajdonosa megismerhető.

Nyilatkozat tényleges tulajdonosokról:

Név	Születési hely, idő	Anyja neve	Tulajdoni hányad	Befolyás és szavazati jog mértéke

II/2. az állam, amelyben az általam képviselt gazdálkodó szervezet adóilletőséggel rendelkezik:

- az Európai Unió valamely tagállama:
 - Magyarország
 - egyéb:, vagy
- az Európai Gazdasági Térségről szóló megállapodásban részes állam:, vagy
- a Gazdasági Együttműködési és Fejlesztési Szervezet tagállama:, vagy
- olyan állam, amellyel Magyarországnak a kettős adóztatás elkerüléséről szóló egyezménye van:
(a megfelelő aláhúzendó, illetve amennyiben nem Magyarország, kérjük az országot megnevezni)

II/3. nem minősül a társasági adóról és az osztalékadóról szóló törvény szerint meghatározott ellenőrzött külföldi társaságnak:

Nyilatkozat az ellenőrzött külföldi társasági minősítésről:

Az általam képviselt szervezet magyarországi székhellyel rendelkezik, így nem ellenőrzött külföldi társaság;

vagy

Az általam képviselt szervezet nem rendelkezik magyarországi székhellyel. (A megfelelő aláhúzendó. Amennyiben a nyilatkozattevő által képviselt szervezet

nem magyarországi székhelyű, úgy felmerül annak kérdése, hogy ellenőrzött külföldi társaságnak minősül-e, ezért szükséges az ellenőrzött külföldi társaságnak minősítéssel kapcsolatos következő rész kitöltése.)

Az általam képviselt szervezet a társasági adóról és az osztalékadóról szóló 1996. évi LXXXI. törvény 4. § 11. pontjában meghatározott feltételek figyelembe vételével

nem minősül a társasági és az osztalékadóról szóló törvény szerinti meghatározott ellenőrzött külföldi társaságnak

vagy

a társasági adóról és az osztalékadóról szóló törvény szerint meghatározott ellenőrzött külföldi társaságnak minősül. (A megfelelő aláhúzendó)

Amennyiben az általam képviselt gazdálkodó szervezet külföldi személy, illetve az üzletvezetés helye alapján külföldi illetékességű (a továbbiakban együtt: külföldi társaság), de székhelye, illetősége az Európai Unió tagállamában, az OECD tagállamában vagy olyan államban van, amellyel Magyarországnak hatályos egyezménye van a kettős adóztatás elkerülésére, nyilatkozom az adott államban a valódi gazdasági jelenlét tekintetében, az alábbiak szerint:

Adóév	Gazdálkodó szervezet neve, székhelye	A külföldi társaság és adott államban lévő kapcsolt vállalkozási által együttesen saját eszközzel és munkaviszonyban foglalkoztatott munkavállalókkal végzett termelő, feldolgozó, mezőgazdasági, szolgáltató, befektetői, valamint kereskedelmi tevékenységéből származó bevételének aránya az összes bevételhez képest

II/4. az általam képviselt gazdálkodó szervezetben közvetlenül vagy közvetetten több mint 25%-os tulajdonnal, befolyással vagy szavazati joggal bíró jogi személy, jogi személyiséggel nem rendelkező gazdálkodó szervezet tekintetében a II/1., II/2. és II/3. pont szerinti feltételek fennállnak.

Az általam képviselt gazdálkodó szervezetben közvetlenül vagy közvetetten több mint 25 % - os tulajdonnal, befolyással vagy szavazati joggal bíró jogi személy, jogi személyiséggel nem rendelkező gazdálkodó szervezet megjelölése (név, székhely) (Ezen pontban a gazdálkodó szervezet nem természetes személy tulajdonosairól kell nyilatkozni. Minden olyan szervezet esetében, amely akárcsak közvetve, de több, mint 25%-os tulajdonnal, szavazati joggal vagy befolyással bír, függetlenül attól, hogy a tulajdonosi szerkezet melyik fokán található, nyilatkozni kell.)

1.

2.
3.

Nyilatkozat az általam képviselt gazdálkodó szervezetben közvetlenül vagy közvetetten több mint 25 % - os tulajdonnal, befolyással vagy szavazati joggal bíró jogi személy, jogi személyiséggel nem rendelkező gazdálkodó szervezet átláthatóságáról

II/4.1. Az általam képviselt gazdálkodó szervezetben közvetlenül vagy közvetetten több mint 25 % - os tulajdonnal, befolyással vagy szavazati joggal bíró jogi személy, jogi személyiséggel nem rendelkező gazdálkodó szervezetek tényleges tulajdonosai (több érintett gazdálkodó szervezet esetében szervezetenként szükséges kitölteni):

Nyilatkozat tényleges tulajdonosokról:

Név	Születési hely, idő	Anyja neve	Tulajdoni hányad	Befolyás és szavazati jog mértéke

II/4.2. Az általam képviselt gazdálkodó szervezetben közvetlenül vagy közvetetten több mint 25 % - os tulajdonnal, befolyással vagy szavazati joggal bíró jogi személy, jogi személyiséggel nem rendelkező gazdálkodó szervezetek adóilletékessége (több érintett gazdálkodó szervezet esetében szervezetenként szükséges az adóilletőséget megjelölni):

- az Európai Unió valamely tagállama:
 - Magyarország
 - egyéb:, vagy
 - az Európai Gazdasági Térségről szóló megállapodásban részes állam:, vagy
 - a Gazdasági Együttműködési és Fejlesztési Szervezet tagállama:, vagy
 - olyan állam, amellyel Magyarországnak a kettős adóztatás elkerüléséről szóló egyezménye van:
- (A megfelelő aláhúzendó, illetve amennyiben nem Magyarország, kérjük az országot megnevezni)

II/4.3. Az általam képviselt gazdálkodó szervezetben közvetlenül vagy közvetetten több mint 25 % - os tulajdonnal, befolyással vagy szavazati joggal bíró jogi személy, jogi személyiséggel nem rendelkező gazdálkodó szervezetek ellenőrzött külföldi társasági minősítése (több érintett gazdálkodó szervezet esetében szervezetenként szükséges megjelölni):

Magyarországi székhellyel rendelkezik, így nem ellenőrzött külföldi társaság.

vagy

Nem rendelkezik magyarországi székhellyel. (A megfelelő aláhúzendó. Amennyiben a nyilatkozattevő által képviselt szervezetben közvetlenül vagy közvetetten több mint 25 %-os tulajdonnal, befolyással vagy szavazati joggal bíró jogi személy, jogi személyiséggel nem rendelkező gazdálkodó szervezet nem magyarországi székhelyű, úgy felmerül annak kérdése, hogy ellenőrzött külföldi társaságnak minősül-e, ezért szükséges az ellenőrzött külföldi társaságnak minősítéssel kapcsolatos következő rész kitöltése.

Az általam képviselt gazdálkodó szervezetben közvetlenül vagy közvetetten több mint 25%-os tulajdonnal, befolyással vagy szavazati joggal bíró jogi személy, jogi személyiséggel nem rendelkező gazdálkodó szervezet a társasági adóról és az osztalékadóról szóló 1996. évi LXXXI. törvény 4. § 11. pontjában meghatározott feltételek figyelembe vételével

nem minősül a társasági és az osztalékadóról szóló törvény szerinti meghatározott ellenőrzött külföldi társaságnak

vagy

a társasági adóról és az osztalékadóról szóló törvény szerint meghatározott ellenőrzött külföldi társaságnak minősül. (A megfelelő aláhúzendó.)

Amennyiben az általam képviselt gazdálkodó szervezetben közvetlenül vagy közvetetten több mint 25%-os tulajdonnal, befolyással vagy szavazati joggal bíró jogi személy, jogi személyiséggel nem rendelkező gazdálkodó szervezet külföldi személy, illetve az üzletvezetés helye alapján külföldi illetékességű (a továbbiakban együtt: külföldi társaság), de székhelye, illetősége az Európai Unió tagállamában, az OECD tagállamában vagy olyan államban van, amellyel Magyarországnak hatályos egyezménye van a kettős adóztatás elkerülésére, nyilatkozom az adott államban a valódi gazdasági jelenlét tekintetében, az alábbiak szerint:

Adóév	Az általam képviselt gazdálkodó szervezetben közvetlenül vagy közvetetten több mint 25%-os tulajdonnal, befolyással vagy szavazati joggal bíró jogi személy, jogi személyiséggel nem rendelkező gazdálkodó szervezet	A külföldi társaság és adott államban lévő kapcsolt vállalkozási által együttesen saját eszközzel és munkaviszonyban foglalkoztatott munkavállalókkal végzett termelő, feldolgozó, mezőgazdasági, szolgáltató, befektetői, valamint kereskedelmi tevékenységéből származó bevételének aránya az összes bevételhez képest

III.

CIVIL SZERVEZETEK, VÍZITÁRSULATOK

Az általam képviselt szervezet (a megfelelő aláhúzendó)

- civil szervezet vagy
- vizitársulat

átlátható szervezetnek minősül, azaz az Nvt. 3. § (1) bekezdés 1. pont c) alpont szerint az általam képviselt szervezet

III/1. vezető tisztségviselői megismerhetők.

az általam képviselt szervezet vezető tisztségviselői:

Vezető tisztségviselő	Születési hely, idő	Anyja neve

III/2. az általam képviselt szervezet, valamint ezek tisztségviselői nem átlátható szervezetben nem rendelkeznek 25 % - ot meghaladó részesedéssel,

Az általam képviselt szervezet, valamint a ca) pont szerinti vezető tisztségviselői az alábbi szervezet(ek)ben rendelkeznek 25 % - ot meghaladó részesedéssel:

Vezető tisztségviselő	Szervezet neve	Adószám	Részesedés mértéke

Ezek a szervezet(ek) átlátható(ak), azaz:

- III./2.1. tulajdonosi szerkezetük, a pénzmosás és a terrorizmus finanszírozása megelőzéséről és megakadályozásáról szóló törvény szerint meghatározott tényleges tulajdonosuk megismerhető, amelyről az alábbiak szerint nyilatkozom (több érintett gazdálkodó szervezet esetében szervezetenként szükséges kitölteni):

Nyilatkozat tényleges tulajdonosokról:

Név	Születési hely, idő	Anyja neve	Tulajdoni hányad	Befolyás és szavazati jog mértéke

- III/2.2. Ezen szervezet(ek) adóilletékessége (több érintett gazdálkodó szervezet esetében szervezetenként szükséges az adóilletőséget megjelölni):

- az Európai Unió valamely tagállama:
 - Magyarország
 - egyéb:, vagy

- az Európai Gazdasági Térségről szóló megállapodásban részes állam:, vagy
 - a Gazdasági Együttműködési és Fejlesztési Szervezet tagállama:, vagy
 - olyan állam, amellyel Magyarországnak a kettős adóztatás elkerüléséről szóló egyezménye van:
(a megfelelőt kérjük aláhúzni, illetve amennyiben nem Magyarország, kérjük az országot megnevezni)
- III/2.3. Ezen szervezet(ek) ellenőrzött külföldi társasági minősítése (több érintett gazdálkodó szervezet esetében szervezetenként szükséges megjelölni):

Magyarországi székhellyel rendelkezik, így nem ellenőrzött külföldi társaság.

vagy

Nem rendelkezik magyarországi székhellyel. (A megfelelő aláhúzendó. Amennyiben a szervezet nem magyarországi székhelyű, úgy felmerül annak kérdése, hogy ellenőrzött külföldi társaságnak minősül-e, ezért szükséges az ellenőrzött külföldi társaságnak minősítéssel kapcsolatos következő rész kitöltése.)

Ezen szervezet a társasági adóról és az osztalékadóról szóló 1996. évi LXXXI. törvény 4. § 11. pontjában meghatározott feltételek figyelembe vételével

nem minősül a társasági és az osztalékadóról szóló törvény szerinti meghatározott ellenőrzött külföldi társaságnak

vagy

a társasági adóról és az osztalékadóról szóló törvény szerint meghatározott ellenőrzött külföldi társaságnak minősül. (A megfelelő aláhúzendó.)

Amennyiben ezen szervezet külföldi személy, illetve az üzletvezetés helye alapján külföldi illetékességű (a továbbiakban együtt: külföldi társaság), de székhelye, illetősége az Európai Unió tagállamában, az OECD tagállamában vagy olyan államban van, amellyel Magyarországnak hatályos egyezménye van a kettős adóztatás elkerülésére, nyilatkozom az adott államban a valódi gazdasági jelenlét tekintetében, az alábbiak szerint:

Adóév	A szervezet megnevezése	A külföldi társaság és adott államban lévő kapcsolt vállalkozási által együttesen saját eszközzel és munkaviszonyban foglalkoztatott munkavállalókkal végzett termelő, feldolgozó, mezőgazdasági, szolgáltató, befektetői, valamint kereskedelmi tevékenységéből származó bevételeknek aránya az összes bevételhez képest
-------	-------------------------	---

--	--	--

- III/2.4. Ezen szervezetben (azaz azon szervezetben, amelyben az általam képviselt szervezetnek, valamint annak vezető tisztségviselőinek 25 % - ot meghaladó részesedéssel rendelkeznek) közvetlenül vagy közvetetten több mint 25 % - os tulajdonnal, befolyással vagy szavazati joggal bíró jogi személy, jogi személyiséggel nem rendelkező gazdálkodó szervezet átlátható, azaz:

Nyilatkozat azoknak a szervezeteknek az átláthatóságáról, amelyek közvetlenül vagy közvetetten több mint 25 % - os tulajdonnal, befolyással vagy szavazati joggal rendelkeznek olyan gazdálkodó szervezetben, amelyben a civil szervezet, vízitársulat vagy ezekre vezető tisztségviselői 25 % - ot meghaladó részesedéssel rendelkeznek:

Gazdálkodó szervezet neve	Adószám	Részesedés mértéke % - ban	Adóilletősége	Tényleges tulajdonos(ok)	Születési hely, idő, anyja neve

Adóév	Gazdálkodó szervezet neve, székhelye	A külföldi társaság és adott államban lévő kapcsolt vállalkozási által együttesen saját eszközzel és munkaviszonyban foglalkoztatott munkavállalókkal végzett termelő, feldolgozó, mezőgazdasági, szolgáltató, befektetői, valamint kereskedelmi tevékenységéből származó bevételének aránya az összes bevételhez képest

III./3. az állam, amelyben az általam képviselt szervezet székhelye van:

- az Európai Unió valamely tagállama:
 - o Magyarország
 - o egyéb:, vagy
- az Európai Gazdasági Térségről szóló megállapodásban részes állam:, vagy
- a Gazdasági Együttműködési és Fejlesztési Szervezet tagállama:, vagy
- olyan tagállam vagy olyan állam, amellyel Magyarországnak a kettős adóztatás elkerüléséről szóló egyezménye van:

(A megfelelő aláhúzendő, illetve amennyiben nem Magyarország, kérjük az országot megnevezni.)

Kijelentem, hogy az általam képviselt szervezet alapító (létesítő) okirata, illetve külön jogszabály szerinti nyilvántartásba vételt igazoló okirata alapján jogosult vagyok a szervezet képviselőjére (és cégjegyzésére).

Kelt.

.....
Cégszerű aláírás

KONDOROS

„Kondorosi csárda”

A homlokzati nyílászárók, a belső padlóburkolatok, a külső közvetlen csatlakozó térburkolatok felújításához, és a fűtés korszerűsítéséhez szükséges

ÖRÖKSÉGVÉDELMI HATÓSÁGI ENGEDÉLY KÉRELEMHEZ.



2019. JANUÁR

0.

TARTALOMJEGYZÉK

- I. Tervezési program
- II. A tervezési feladat előzményei, amelyek alapján a tervezési feladat meghatározásra került
- III. Általános adatok
- IV. Állapotismertető szerkezeti leírás
- V. Műszaki leírás és az örökségvédelmi engedélyhez kötött felújítási munkák technológiai leírása.
- VI. Megjegyzés

I.

TERVEZÉSI PROGRAM

A megrendelő-beruházó:

Kondoros Város Önkormányzata, 5553 Kondoros, Hősök tere 4-5. sz.
képviseli: Ribárszki Péter György polgármester

A tervezéssel érintett épület:

5553 Kondoros, Csabai út 49. sz., és 1522 hrsz-ú telken álló, műemléki védettségű, 9655 törzsszámú, 2495 azonosítási számú „Kondorosi csárda”. A telken és a közvetlen szomszéd telkeken meglévő többi közvetlenül-, és közvetve csatlakozó építmény, és épület nem tárgya a jelen tervezési feladatnak.

A beruház költségeinek finanszírozása:

A Tisztelt Megrendelő, a betervezett munkálatok finanszírozására, pályázati pénzügyi keretet kíván igénybe venni.

A pályázat megnevezése: TOP-1.2.1-16-BS1-2017-00003 „Turizmusfejlesztés Békésszentandrás, Kondoros és Csabacsúd településeken”

A beruház költsége:

Jelenlegi előzetes költségbecslés szerint: bruttó: 70.000.000,- Ft.

A tervezési feladat:

- 1.1. A teljes körű építéstörténeti kutatási dokumentáció elkészítése. (Elméleti/irattári/tervtári/egyéb emlékek feltárása, dokumentálása.)
- 1.2. Az értékleltár dokumentáció elkészítése.
- 1.3. Pontos, alak-, és mérethű felmérések.
- 1.4. Az engedélyezési tervek elkészítése a szükséges munkálatok technológiai-technikai meghatározásával.
- 1.5. A külső nyílászárók felülvizsgálata, és az alapján elvégzendő feladatok, megtervezése.
- 1.6. Az épület közvetlen környezetében a csatlakozó terepfelületek és azok rétegződéseinek megtervezése. (Külső járdák, belső –udvari oldali- térburkolat)

- 1.7. A padlószervezetek felújításához szükséges szakipari munkák megtervezése.
- 1.8. A fűtési-, szellőztetési rendszer korszerűsítéséhez szükséges munkák megtervezése

II.

A TERVEZÉSI FELADAT ELŐZMÉNYEI, AMELYEK ALAPJÁN A TERVEZÉSI FELADAT MEGHATÁROZÁSRA KERÜLT

A részben felújításra tervezett műemlék épületben (mely egykor a betyárok által is látogatott csárda volt) jelenleg helytörténeti múzeum működik, bemutatva a korabeli bútorokat, eszközöket, életmódot. Az épülethez több ütemben épültek, illetve kapcsolódtak további épületrészek, melyek részben kiegészítik a szolgáltatást. A főtér felől az új csárda kapcsolódik, ahol a vendéglátás is folyamatos, ezután egy konferencia teremmel is rendelkező művelődési ház következik. A három funkció egy közös udvarról nyílik, ahol a főzőkonyha egyéb bővületei is találhatóak. Az épületegyüttesen az időszakos karbantartási munkákat mindig elvégezték, de jelenleg a csárdamúzeum megérett egy újabb állagmegóvó jellegű felújításra, korszerűsítésre, amelyet az Önkormányzat pályázati forrás bevonásával kíván megvalósítani. A megjelent pályázati kiírások mindegyike figyelmet fordít az energetikai hatékonyság növelésére.

A felújítás, korszerűsítés során tervezett munkák:

- A műemlékileg védett csárda épület homlokzatain és belső falfelületein vakolatjavítások, állagmegóvó festések elvégzése, meghatározott felületeken. (Örökségvédelmi engedélyhez kötött tevékenység.)
- A homlokzati nyílászárók szükséges javítása, cseréje, értékleltár szerint. (Örökségvédelmi engedélyhez kötött tevékenység)
- A műemlékileg védett csárda épület körüli járdák cseréje új téglaburkolatúra, és részben az udvaron kapcsolódó, meglévő betonburkolat újjáépítése. (Örökségvédelmi engedélyhez kötött tevékenység)
- A műemlékileg védett csárda épület helyiségeiben új padlófűtési rendszer kiépítése, új hőszivattyús kazánnal, és szabályozással együtt. Ugyancsak ide kapcsolódik a pince légtér szabályozott, kiegyenlített szellőztetésének kiépítése is, egy előregyártott „angol akna” elem beépítésével, amely északi homlokzat pincefalához lesz csatlakoztatva. (Örökségvédelmi engedélyhez kötött tevékenység)
- A műemlékileg védett csárda épület helyiségeiben a padlófűtési rendszer kiépítésével együtt új padlóburkolatok és rétegződéseik építése. (Örökségvédelmi engedélyhez kötött tevékenység)
- A műemlékileg védett csárda épület homlokzatain és belső falfelületein állagmegóvó vakolatjavítások, állagmegóvó festések elvégzése, általánosan. (Engedély és bejelentés nélkül végezhető tevékenységi kör.¹

¹ A kulturális örökség védelmével kapcsolatos szabályokról szóló 68/2018. (IV. 9.) Kom. rendelet

74. § (1) Ha a védett műemléki értéket érintő tervezett tevékenység az 56. § (4) bekezdés szerinti jókarbantartásra irányul, a bejelentésre vagy örökségvédelmi engedélyre vonatkozó rendelkezéseket nem kell alkalmazni.

(2) A 92. § (2) bekezdés c) pontjában meghatározott előzetes tájékoztatás keretében a hatóság nyilatkozhathat arról, hogy a bejelentésre, valamint az örökségvédelmi engedélyezési eljárás lefolytatására vonatkozó szabályokat nem kell alkalmazni, ha a 63. § (1) bekezdésében felsorolt tevékenységek esetén a hatóság

Program szerint betervezett felújítási munkák:

- A homlokzatokon és a belső falfelületeken található olyan vakolatszakszok, melyek javításra szorulnak. A javítás megkezdése előtt azonban célszerű a teljes felület átkopogtatása, hogy minden sérült rész eltávolításra kerüljön. Új vakolatként kizárólag hagyományos mész-cement alapú vakolóanyag használható². A vakolatjavítás után a levert vakolatrészek pótlását jelenti, majd teljes külső-belső felületen történő meszelést, a jelenlegivel megegyező fehérre meszeléssel. A szemrevételezéses vizsgálatok alapján ilyen felületi szakaszok a következő helyeken, és helyiségekben látszanak: 1. Az udvar felőli, keleti homlokzat, párkányzat alatti része. (oka lehet ennek az, hogy látszik egy vonalban a valamikori falszárító vakolat cseréje, és ez körül a vakolat több helyen repedezett, természetesen csak kis mértékben.) 2. Az északi, nyugati, és déli homlokzatok „lábazati” részein (ez csak színes meszeléssel jelölt), nem a teljes hosszúságban, de néhol repedések és kifagyások vannak. (ennek oka a csapóeső falazat károsító hatása lehet), ezért a technológiai műleírásban ennek átvizsgálását határozzuk meg. 3. Belső felületek: 3/1. A vendégszobák belső falfelületein és kis mértékben, a sarkokban a mennyezeten vannak vakolatrepedések. (ennek okai a korábbi beázások, de jelenleg nincs frissnek nevezhető beázás, vagyis a felületek a repedések ellenére szárazak). 3/2. A keresztfolyosó déli falfelületein szintén repedések látszanak, természetesen kis mértékben, de a vakolat átvizsgálást el kell végezni. (az ok itt is a korábbi beázásokra vezethető vissza.) 3/4 A volt ivőkonyha és söntés-kármentő helyiségek keleti falfelületein látszanak jelentősebb vakolatrepedések. (ennek okai szintén a korábbi beázások lehetnek.) 3/5 Általánosan: Szinte minden helyiségben, főleg a nyílászárók körül és a kemencék lábazatain, a folyamatos használatból eredő vakolat hibák vannak.
- Az épület faszerkezetű nyílászárói az 1984-ben elvégzett, feltárás, átépítés, felújítás során kerültek az épületbe beépítésre, igen rossz minőségben, gyenge hőtechnikai mutatókkal, így ezek cseréje indokolt. Az újragyártás és felújítás során fokozott figyelemmel kell megőrizni a jelenlegi látványt és a „műemléki értéket”. A javítások után minden nyílászáró újramázolása szükséges, melyhez kizárólag hagyományos lenolaj tartamú olajfesték használható a jelenlegivel megegyező színben.
- Az épület körül készített téglaburkolatú járda elemei több helyen sérültek, sajnos nem bírták a fokozott használati-, és fagyterhelést, ezért mindenképpen szükséges cseréjük, újjáépítésük. A hosszú távú használat miatt (fagyási sérülések megelőzése) mindenképpen célszerűnek látjuk méretében, színében és felületében is egyező Semmelrock színezett beton kisélemes burkolatot készíteni helyette, ezt is szerepeltetjük a költségvetésben, azonban alatta a jelenleg hiányzó betonaljzat és kavicságy elkészítését is szerepeltettük.
- A műemlék épület keleti homlokzatához csatlakozó belső udvari térburkolat is – részben- felújításra, újjáépítésre kerül a WC csoport épület külső falkontúrjával megegyező távolságban és mértékben.

megítélése szerint vagy az értékleltár alapján egyértelműen eldönthető, hogy a tervezett tevékenység a védett műemléki értéket

a) nem roncsolja vagy nem érinti, és

b) műemlék vagy műemléki jelentőségű terület, műemléki környezet esetén annak megjelenését, érvényesülését nem befolyásolja.

(3) A bejelentési kötelezettség és az örökségvédelmi engedélykérelem benyújtása alóli mentesség a tulajdonost vagy meghatalmazottját nem mentesíti a tervezett tevékenység elvégzéséhez szükséges más hatósági engedélyek, nyilatkozatok vagy hozzájárulások megszerzésének kötelezettsége alól.

² Kivétel a „Szigetelési szakvéleményben” meghatározott esetekben, kisebb felületű szakaszokon az V. fejezetben meghatározott technológiai leírás alapján.

- Az épület belső terében jelenleg radiátoros fűtés üzemel, közösen a csárda étteremmel. A tervezésnél célként határoztuk meg, a gazdaságos üzemeltetést és a külön elszámolhatóságot, ezért kiegészítő fűtésekként, hőszivattyús padlófűtést terveztünk.
- A gépészeti tervezésnél a pince légtér hatékonyabb (kiegyenlített) szellőztetése (pára kivezetés) is megtervezésre került a csárda épület északi homlokzatához csatlakozó előregyártott angolakna beépítésével, és a keleti falban meglévő szellőztető csövek „üzembe” helyezésével, automatikus szabályozással.
- A padlófűtési rendszer kiépítéséhez el kell bontani a jelenlegi padlószerkezetet ágyazatával együtt. A bontások után új aljzatok, 1 rtg. talajpára elleni szigetelés, és új téglapadlóburkolat készül, a jelenlegi burkolattal azonos alakban és kivitelben. A padlófűtés hatékonysága miatt azonban el kell helyezni legalább 8 cm lépésálló hőszigetelést is az új padlószerkezetbe.

III.

ÁLTALÁNOS ADATOK

Hiteles tulajdonlap másolat alapján az 5553 Kondoros, Csabai út 49. sz., és 1522 hrsz-ú telek adatai:

A telek területe összesen: 2882 m²

Művelési ág (kivett megnevezés): kivett csárda

a.) műemlék épület:	335,00 m ²
b.) használaton kívüli WC csoport épülete:	27,00 m ²
c.) közvetlenül csatlakozó lapostetős nyaktag 1:	67,00 m ²
d.) közvetve csatlakozó lapostetős nyaktag 2:	79,00 m ²
e.) az „új” csárda épülete:	235,00 m ²
f.) az „új” csárda épületéhez csatlakozó konyha egység:	150,00 m ²
g.) művelődési ház:	496,00 m ²
MINDÖSSZESEN:	1389,00 m²
BEÉPÍTETTSÉGE:	48,2 %

A MŰEMLÉK épület beépítés adatai:

- Tervezéssel érintett épület beépített alapterülete: 335,00 m² (11,62 %)
- Tervezéssel érintett épület hasznos alapterülete: 356,11 m².
 - Pince: 101,06 m².
 - Földszint: 255,05 m²

Tervezéssel érintett műemlék csárda épület szintmagasságai:

- ± 0,00 szint a csárda épület jelenlegi padlószintje.
- Az épület körüli téglaburkolatú járda szintje: -0,06 m
- A rendezett, természetes, gyepesített terepszint: -0,10 m.
- Ereszmagasság: + 3,40- 3,80 m.
- Gerinc magasság: + 8,64 m.
- Pince padlószint: - 3,10 m.
- Padlás szint: +3,60 m.

A műemléki csárda épület helyiség lista

sorszám	megnevezés	m ²	burkolat
1	Nagyterem	92,16	klinker téglá burk.
2	Konyha	28,24	klinker téglá burk.
3	Kiállító terem	32,68	klinker téglá burk.
4	Kiállító terem	27,76	klinker téglá burk.
5	Bemutató szoba	17,93	hajópadló
6	Bemutató szoba	17,92	hajópadló
7	Tornác folyosó	22,97	klinker téglá burk.
8	Keresztfolyosó	15,40	klinker téglá burk.
Földszint összesen:		255,06	
01	Pince előtér	8,19	téglaburkolat
02	Pince borozó	59,70	téglaburkolat
03	Pince pálinkás-tér	17,89	téglaburkolat
04	Pince régi lépcső-tér	4,43	téglaburkolat
Pince összesen:		101,06	
Mindösszesen:		356,11	

Közművesítettség a teljes telekre vonatkoztatva:

Elektromos közmű csatlakozás = kiépítve

Gáz közmű csatlakozás = kiépítve

Ivóvíz közmű csatlakozás = kiépítve

Szennyvíz közmű csatlakozás = kiépítve

Telefon közmű csatlakozás = kiépítve

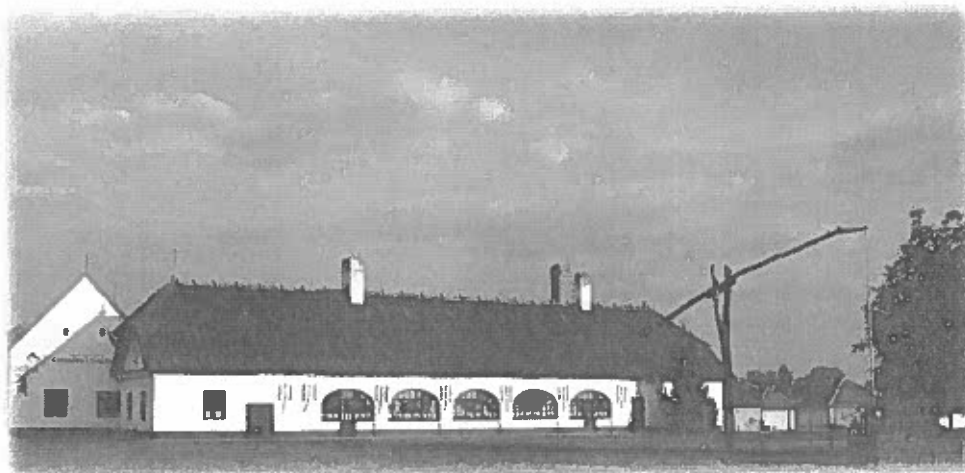

Nem hiteles térképmásolat

2018.03.04 21:09:59

Helyrajzi szám: KONDOROS behertület 1522

Megrendelés szám: 266464/6/2018

Méretarány: 1 : 1000

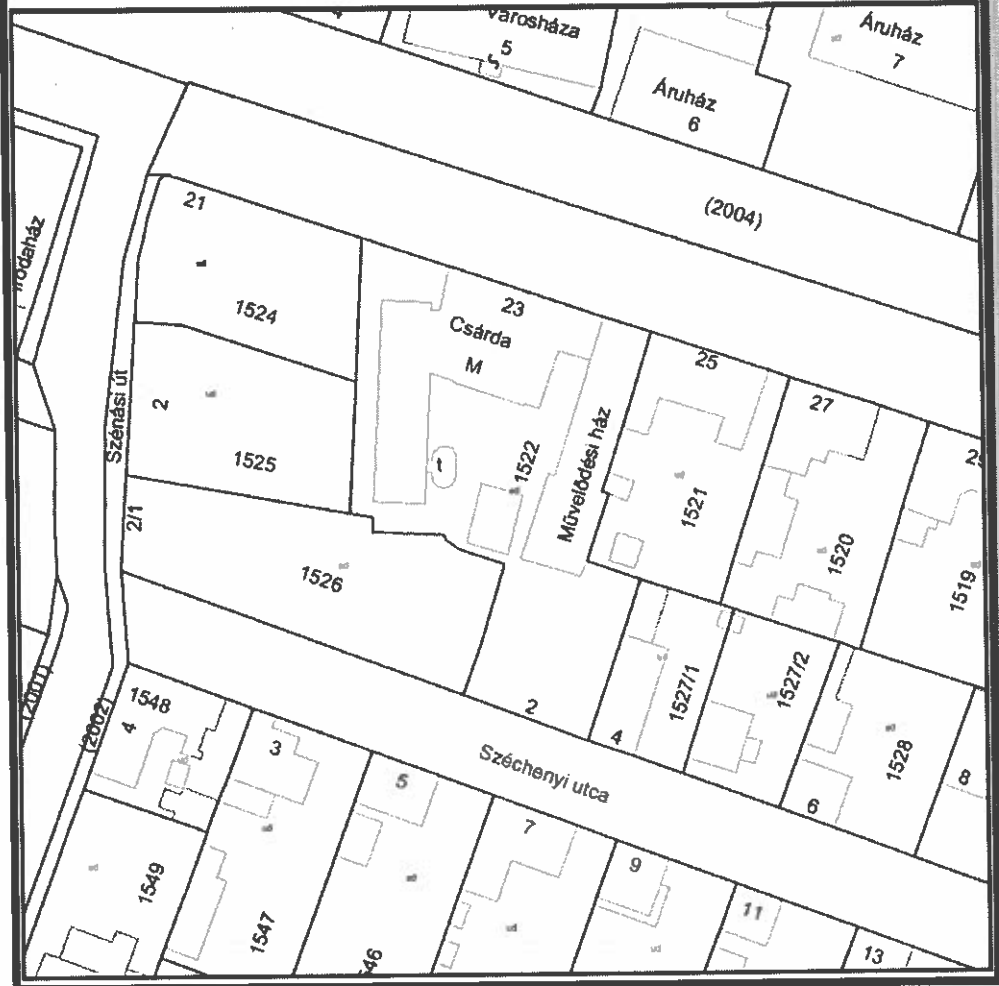

IV.

ÁLLAPOTISMERTETŐ SZERKEZETI LEÍRÁS³

Alapozás: A meglévő régi nagyméretű téglalapozás állapotára utaló káros alakváltozás nem látszik sem közvetlen, sem közvetett hatásában.

Pincefal: A meglévő régi nagyméretű téglafalazaton káros szerkezeti alakváltozás nem látszik sem közvetlen, sem közvetett hatásában.

Pince boltozatok: A meglévő régi nagyméretű téglaszerkezetű boltozatokon káros szerkezeti alakváltozás nem látszik sem közvetlen, sem közvetett hatásában.

³ Roncsolásos vizsgálat és részletes szerkezeti feltárás nem történt. A jelenlegi műszaki állapotot megfelelően meg lehet határozni szemrevételezéssel. A Tájak Korok Múzeumok Kiskönyvtár 285. számában Bugár Mészáros Károly a helyreállítást, felújítást vezető műemléki felügyelő, részletesen beszámol az épület feltárásáról. (1987.)

Szellőző nyílások/ablakok ajtónyílások a pincetérben: A régi nagyméretű téglafalazatból kialakított pincetérben a falak és a boltozatok azonosak. (folyamatos a szerkezeti kapcsolat) 01. számú helyiség a térközpont, négy db boltozott ajtónyílással kapcsolódnak a további helyiségek.

A 2. számú borozó megnevezésű helyiségben a déli végfalán egy kéményszerű kürtőnyílás van. Ez kapcsolatban van a konyha tüzelő berendezéseinek keresztül a padláson kiépített kéményművel.⁴

Az oldalfalakra támaszkodó boltozatban 3+3 db szellőző nyílás van.

(0,50x0,40 m) A nyílások egy rtg. téglasorral befalazásra kerültek az 1984-es kialakításkor. Jelenleg –hangulati elemként- egy-egy kisméretű lámpatest van beépítve, amely jelenleg is működik. A keleti oldalon a szellőző nyílás kiépített kapcsolatban van a lapostetős nyaktagban kialakított gépészeti helyiséggel. A ma már nem funkcionáló elszívó, ill. fűtőcsövek elfogadható állapotban megvannak.

A 3. számú pálinkázó térnek nevezett pince helyiségben 3 db szellőző nyílás van. (0,50x0,60 m) Ezekből 2 db (az északi és nyugati oldalon) egy sor téglával befalazásra került, 1 db (keleti oldalon) jelenleg is megvan.

A 4. számú helyiségbe érkezett a régi pincelepcső. Jelenlegi formáját az 1984-es átalakításkor kapta. Innen van egy „újabb” lépcső kiépítve (valószínűsíthetően egy régebbi tároló helyiség bekapcsolásával – 5. sz. helyiség) a tornácra, fektetett pince ajtón keresztül. A boltozatokat itt 3 db „E” típusú előregyártott vb. gerendával váltották ki, és az utcai (nyugati) homlokzati nyílás befalazásra került, feltehetően 1984-ben.

Pincelejárati lépcsők: A pincébe két irányból lehet lemenni. A lépcsők kialakítása, építése az 1984-es felújítás-átalakítás során készültek el. Az egyik lépcsőszerkezet a műemlék épület és az un. új csárdaépületet összekötő nyaktagban került elhelyezésre. A másik lépcsőszerkezet a nyugati oldalon a pince előteréből a megszüntetett régi lépcsőt hivatott pótolni, de már nem a külső térbe vezet, hanem a tornácra. A lejárattal felett a tornác padlószintjében „fekvő” ajtó került beépítésre, amely csak alkalmanként van kinyitva, és bemutatva.

„Jégverem” a keresztirányú közlekedő padló szerkezet alatt: A padló szerkezet alatt a nagyobb pincetér boltozatával azonos alakú és méretű 1,20 x 1,20 x 2,00 m méretű un. jégverem van. A jégverem 0,60 x 0,60 m nagyságú nyílása, egy szögacél keretbe hegesztett laposvas rácsoszáttal van lefedve. Csak műzeumi bemutatásra használt.

Főfalak: A meglévő régi nagyméretű téglafalazaton káros alakváltozás nem látszik sem közvetlen, sem közvetett hatásban. A nyugati homlokzaton kialakított kő-sárgórbé boltozatos ívekkel kialakított –beüvegezett- tornác szintén téglaszerkezetű, monolit vb. könyöklővel és párkánnyal.

Belső boltozat a konyha helyiségben: A meglévő téglaszerkezetű dongaboltozat – tartószerkezetileg elfogadható műszaki állapotban van, káros szerkezeti alakváltozás nem látszik sem közvetlen, sem közvetett hatásban.

Földszint feletti födém szerkezetek: A nagyteremben az ivó és kármentő helyiségekben, és részben a konyhában látszó fagerendás födém szerkezet van, un. paraszt deszkázott felső burkolattal. A vendégszobákban borított gerenda födémek vannak, mennyezeti vakolattal, a közlekedő és tornác helyiségekben szintén borított fagerendás födémek készültek vakolt mennyezettel.

⁴ TKM 1987.

Tetőszerkezet:

A téglalap alakrajzú épületen kontyolt nyeregvető van. A szarufák közvetlen a falszerkezeten elhelyezett talpgerendákhoz csatlakoznak, és minden szarufapár között a szarufa keresztmetszetével azonos torokgerendák vannak beépítve.

A tetőszerkezet jó állapotban van.

Tetőhéjazat: Minden tetősík nádfedésű, műszaki állapotuk megfelelő.

Padlástéri oromfalazatok: Az északi és déli homlokzatokon kisebb szerkezeti méretű, 12 cm km. téglafalazat készült, rajtuk kettő-kettő db ovális alakú, kisméretű szellőzőnyílással. Az oromfalak előtt a főfalazat (homlokzat) csapadék elleni védelmére 3 sor hódfarkú cserépfedés készült.

Kémények: A keresztfolyosóról egy modorosán megépített, faszerkezetű lépcsőn lehet feljutni a padlásra, ahol a három vendég-szoba ívvel egyesített kéménye és a konyha boltíve feletti kéménymű tanulmányozható. A konyha felett egy korommentes járat látható még, amely valószínűleg a pince szellőzője volt, és amelyen — az emlékezet szerint — a betyárok a pincébe menekülhettek.⁵

Belső nyílászáró szerkezetek, ajtók: A belső ajtók faszerkezetűek. Az 1984-ben gyártott ajtókhoz a régen lebontott csorvási csárdából előkerült ajtók szolgáltak mintaként.⁶ A belső ajtók minden elemeivel, tartozékaival együtt maximálisan elfogadható műszaki állapotban vannak.

Homlokzati ajtók közvetlen a külső térbe: 4 db.

2 db félig üvegezett egyszárnyú ajtó a kosáriréses szemöldökzárású tornácní-lásokba beépítésre került ablakokkal együtt készült. Az 1984-ben gyártott ab-lak-ajtó szerkezetek mára már nagyon rossz állapotba kerültek. Az összképet nagyon lerontja a különböző „barkács” módszerekkel felszerelt újabb ajtólapok látványa (konszignációs számuk: 5. és 9.).

1 db félig üvegezett egyszárnyú ajtó a keleti oldalon az udvar felé nyílik. Szin-tén rosszabb minőségű, de már többször is cserélt szerkezet (konszignációs száma: 20.).

1 db telilapos ajtó a nyugati homlokzaton, a keresztfolyosóról. Szintén 1984-es gyártású, de már többször került nem éppen elfogadható módon javításra. (konszignációs száma: 10.).

A műemlék épület tömbjéből nyílik, de már a toldalékba, 1 db egyszárnyú, telilapos ajtó. Szintén 1984-es gyártású, de megfelelő műszaki állapotban van, (konszignációs száma: 23.).

Ugyancsak a toldalékba nyílik, egy ún. pincérajtó, kétszárnyú telilapos libegő ajtólapokkal. Műszaki állapota elfogadható, (konszignációs száma: 22.).

1 db gerenda tokos, deszkalapos kétszárnyú ajtó a nyugati homlokzaton (konszignációs száma: 4.). Csak homlokzati díszként funkcionál, jelezve a ré-gi, megszüntetett pincelejáratot. Műszaki állapota elfogadhatatlan.

1 db gerenda tokos, deszkalapos kétszárnyú ajtó a nyugati homlokzaton (kon-szignációs száma: 12.). Az ajtó mögött a falszerkezetben került elhelye-zésre az épület elektromos főkapcsolója, biztosíték táblája, és az áramfo-gyasztás mérő óra. Ebben a szekrényben van a csapadékvíz gyűjtő aknában beszerelt kettő db szivattyú elektromos-automatikus vezérlése is. Műszaki ál-lapota elfogadhatatlan.

A műemlék épülethez csatlakozó nyaktag utcai homlokzatán, egy fagerenda tokos, egyszárnyú, kifele nyíló, telilapos ajtó van beépítve. Nem ré-

⁵ TKM 1987

⁶ TKM 1987

sze/tartozéka a műemléki épületnek, de ebben a programban jelenlegi rossz műszaki állapota miatt, szintén cserére fog kerülni. (konszignációs száma: 24.).

A műemlék épülethez a keleti-, belső homlokzathoz kis nyaktaggal csatlakozó használaton kívüli WC csoportot tartalmazó - az 1984-ben épített- épületrészt, egy szabad nyíláson keresztül lehet megközelíteni. A szabad nyílás konszignációs száma: 16.

Ablakok: 10 db, vízszintesen osztott, kifelé-befelé, középen felnyíló szárnyú, pallótokos ablakok, szintén 1984-ben gyártottak (konszignációs számuk: 1., 2., 3., 11., 13., 14., 15., 17., 18., 19.). Jelenleg, rossz műszaki állapotban vannak.

3 db üvegfal, középen felnyíló ablakszárnyakkal. A kazettás osztások fix üvegezésűek, 1984-ben gyártottak (konszignációs számuk: 6., 7., 8.). Jelenleg, rossz műszaki állapotban vannak. A parapet fal kisméretű téglafal, a könyölök és párkányok monolit vb. szerkezetek.

Belső vízszintes burkolatok: A fölszíni helyiségekben téglalakot formázó, 6 cm vtg. égetett un. „Mezőtúri klinker téglá”⁷ kerámia burkolat került beépítésre, aljzatbetonra, ágyazó habarccsal, 1 rtg. szigetelés felett, és szig. védő aljzatbetonnal. A pince boltozatok felett homok és részben téglatörmelék feltöltés van. A vendégszobákban hajópadló burkolat került beépítésre.

Vakolt homlokzati felületek: Mind a négy homlokzati felület sima vakolattal, fehérre meszelve van. A lábazati „jelzés” sötétebb festéssel 50 cm-es magasságban, színezett meszeléssel készült.

Eresz alatti párkány: Mind a négy homlokzatot, téglából falazott, vakolt, díszesen tagolt koronázó párkány zár le a teljes kerületen, azonos felületi-, és alakzati kialakítással, fehérre meszelve.

Épület körüli járda burkolat: Az északi és nyugati homlokzati síkhoz csatlakozva, 53 cm-es szélességben, élére fektetett, tömör km. pillértégla járda került beépítésre a csapó eső elvezetésére. A járda csatlakozik egy monolit beton „vályúhoz”, folyókához, amelynek a tetején acélrács van. Feladata az épület közvetlen közelében és a tőhéjazatról lefolyó csapadékvíz összegyűjtése és elvezetése a nyugati homlokzat előtt a terep felszín alatt kiépített vízgyűjtő aknába. A lefolyó rendszeres tisztítása néha elmaradt, így a kis keresztmetszetű csatorna nem tudja eredeti funkcióját ellátni. Felújítása szükséges, úgy hogy az 1984-ben kialakított (majd később átalakított) koncepció szerint, is azonos formában fennmaradjon.

A déli homlokzati síkhoz csatlakozva 84 cm-es szélességben, élére fektetett, tömör km. pillértégla járda került beépítésre a csapó eső elvezetésére.

Az épület körüli téglaburkolatú járda elemei/téglái –gyakorlatilag- minden szakaszon sérültek, felfagytak, töredezetek. Sajnos nem bírták a fokozott használati-, és fagyterhelést, ezért szükséges cseréjük, újjáépítésük.

Az épület belső keleti homlokzatához csatlakozó, betonozott burkolat: A műemlék épület keleti homlokzatához csatlakozó belső udvari térburkolat is – részben- felújításra, újjáépítésre kerül a WC csoport épület külső falkontúrájával megegyező távolságban és mértékben. Jelenlegi állapota nagyon leromlott. A dilatációs hézagokban és a faltövében a valamikori bitumen kiöntés teljesen „eltűnt”, jelenleg gyomnövények nőnek ki sok helyen, vonalon. A felület szinte teljes terjedelmében töredezett, így az épület tövéből a csapadékvíz el-

⁷ A gyár és a termék gyártása megszűnt.

vezetésére nem alkalmas. A nagyobb hézagokon, töredezett részeken keresztül nagy mennyiségű csapadék jut az épület alá.

Az épület Dél-keleti sarkához csatlakozó deszkakerítés: Nem a telek vonalon, hanem attól bentebb egy deszkakerítés, deszka kapuzattal csatlakozik a műemlék épület Dél-keleti sarkához. Műszaki állapot a még éppen elfogadható állapotban van. A jelenlegi programban nem szerepel a felújítása, de karbantartó jellegű felületi festését el kell végezni.

A műemlék épület alatt és a közvetlen környezetében kiépített szivárgó rendszer és vízgyűjtő akna: Feltehetően a 2000-es évek elején kiépítésre került az épület teljes alapterületének megfelelően, és az körül egy dréncsöves szivárgó rendszer. Az épület 1. számú közlekedő helyiségének padló szerkezetében egy „padló összefolyó” van beépítve. Ezen keresztül kerül a beszivárgó víz a külső dréncsövekbe, majd onnan egy nagyméretű aknába. Az akna méretei: 1,50 x 1,50 x 3,40 m. Az aknában kettő db búvárszivattyú van beépítve, (az egyik tartalékként) automatikus szabályzó és vezérlő rendszerrel. A beállított vízszint megjelenésekor (ez a pincetér -3,10 m-es padló szintje alatt van) a szivattyú az összegyűlt vizet a közeli tóba juttatja.



RÉTEGRENDEK:

Meglévő-megmaradó, és terv szerinti:

1.) Nagyterem pince feletti padló szerkezete (újjáépítve)

- 5,0 cm TERCA Landhaus⁸, vörös antik térburkoló klinkertégla, fagyálló, csúszásmentes, (14x26x5 cm) A fugák kikenését és a faltövében kialakításra kerülő (íves csatlakozást) hézagolást, hagyományos, belsőágyazó javított mészhabarccsal (hagyományos megnevezése: Ha15) kell elvégezni.

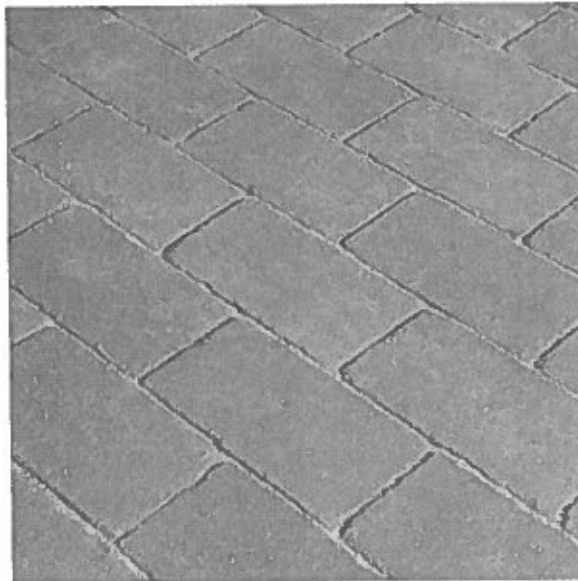

- 2,0 cm meszes ágyazó cementhabarcs (hagyományos megnevezése: Ha12)
- 3,0+6,0 cm "pogácsás" AUSTROTHERM padlófűtés rendszerlemez speciális felületi kialakítással, benne fűtés-csővezéssel és C12 beton burkolataljzat fémsimítóval lehúzva.

⁸ TERCA Landhaus, vörös antik térburkoló klinkertégla

A TERCA Landhaus nagyobb elemméretével szolgálja a modern esztétikai igényeket, és az antik jellegű kopott felülettel segíti a klasszikus anyagokkal történő hagyományos téralakítást.

Legfontosabb jellemzők

- nagyméretű formátum
- hagyományos érdes, antikolt kivitel
- rendkívül ellenálló és tartós felület
- fagy- és sóálló
- 14 x 26 x 5 cm
- kb. 4 kg/db
- 26 db/m²
- csak futókötésben fektethető

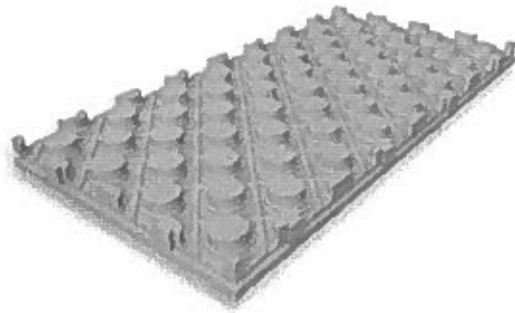

- 8,0 cm Grafit 100 austrotherm lépésálló hőszigetelő lap
- 1 rtg 3,2 mm vtg SBS mod. bitumenes lemez, talajpára elleni szigetelésre
- 8 cm aljzatbeton C12 minőségű betonból, hálós vasalással
- 15 cm (és változó a pincefödém felett a boltozati íveknek megfelelően) tömörített homokoskavics ágyazat

2.) Konyha pince feletti padló szerkezete (újjaépítve)

- 5,0 cm TERCA Landhaus, vörös antik térburkoló klinkertégla, fagyálló, csúszásmentes, (14x26x5 cm) A fugák kikenését és a faltövében kialakításra kerülő (íves csatlakozást) hézagolást, hagyományos, belsőágyazó javított mészhabarccsal (hagyományos megnevezése: Ha15) kell elvégezni.
- 2,0 cm meszes ágyazó cementhabarcs (hagyományos megnevezése: Ha12)
- 3,0+6,0 cm "pogácsás" AUSTROTHERM padlófűtés rendszerlemez speciális felületi kialakítással, benne fűtés-csővezéssel és C12 beton burkolataljzat fémsimítóval lehúzva.
- 8,0 cm Grafit 100 austrotherm lépésálló hőszigetelő lap
- 1 rtg 3,2 mm vtg SBS mod. bitumenes lemez, talajpára elleni szigetelésre
- 8 cm aljzatbeton C12 minőségű betonból, hálós vasalással
- 15 cm (és változó a pincefödém felett a boltozatok méreteinek megfelelően, mint kitöltés) tömörített homokoskavics ágyazat

3.) Ívó-kármentő (kiállító terem) padló szerkezete talaj felett (újjaépítve)

- 5,0 cm TERCA Landhaus, vörös antik térburkoló klinkertégla, fagyálló, csúszásmentes, (14x26x5 cm) A fugák kikenését és a faltövében kialakításra kerülő (íves csatlakozást) hézagolást, hagyományos, belsőágyazó javított mészhabarccsal (hagyományos megnevezése: Ha15) kell elvégezni.
- 2,0 cm meszes ágyazó cementhabarcs (hagyományos megnevezése: Ha12)
- 3,0+6,0 cm "pogácsás" AUSTROTHERM padlófűtés rendszerlemez speciális felületi kialakítással, benne fűtés-csővezéssel és C12 beton burkolataljzat fémsimítóval lehúzva.
- 8,0 cm Grafit 100 austrotherm lépésálló hőszigetelő lap
- 1 rtg 3,2 mm vtg SBS mod. bitumenes lemez, talajpára elleni szigetelésre
- 10 cm aljzatbeton C12 minőségű betonból, hálós vasalással
- 12 cm tömörített homokoskavics ágyazat

4.) Tornác-közlekedő padló szerkezete talaj felett (újjaépítve)

- 5,0 cm TERCA Landhaus, vörös antik térburkoló klinkertégla, fagyálló, csúszásmentes, (14x26x5 cm) A fugák kikenését és a faltövében kialakításra kerülő (íves csatlakozást)

hézagolást, hagyományos, belsőágyazó javított mészhabarccsal (hagyományos megnevezése: Ha15) kell elvégezni.

- 2,0 cm meszes ágyazó cementhabarcs (hagyományos megnevezése: Ha12)
- 3,0+6,0 cm "pogácsás" AUSTROTHERM padlófűtés rendszerlemez speciális felületi kialakítással, benne fűtéscsövezéssel és C12 beton burkolataljzat fémsimítóval lehúzással.
- 8,0 cm Grafit 100 austrotherm lépésálló hőszigetelő lap
- 1 rbg 3,2 mm vtg SBS mod. bitumenes lemez, talajpára elleni szigetelésre
- 10 cm aljzatbeton C12 minőségű betonból, hálós vasalással
- 12 cm tömörített homokoskavics ágyazat

5.) Vendégszobák (bemutató termék) padló szerkezete talaj felett (újjaépítve)

- 1,8 cm új csapos hajópadló-burkolat, ragasztva
- 3,0+6,0 cm "pogácsás" AUSTROTHERM padlófűtés rendszerlemez speciális felületi kialakítással, benne fűtéscsövezéssel és C12 beton burkolataljzat fémsimítóval lehúzással.
- 8,0 cm Grafit 100 austrotherm lépésálló hőszigetelő lap
- 1 rbg 3,2 mm vtg SBS mod. bitumenes lemez, talajpára elleni szigetelésre
- 10 cm aljzatbeton C12 minőségű betonból, hálós vasalással
- 12 cm tömörített homokoskavics ágyazat

6.) (Nincs hozzárendelt rétegrend!)

7.) Pincetér padozata talaj felett (meglévő-megmaradó, munkálatokkal nem érintett)

- régi nagyméretű „acélos-vasas” téglá élére rakva cementhabarcs fugázással 15 cm
- cementhabarcs ágyazat 4 cm
- folyami homok ágy 12 cm
- tömörített kavics ágyazat 14 cm
- döngölt agyag feltöltés 24 cm

8.) Nagyterem feletti födém szerkezet (meglévő-megmaradó, munkálatokkal nem érintett)

- sártapasztás, simítva 2 cm
- sárborítás 16 cm
- felső deszkázat 2,4 cm
- fa födém gerenda 17/21 cm

9.) Konyha feletti födém szerkezet (meglévő-megmaradó, munkálatokkal nem érintett)

- sártapasztás, simítva 2 cm
- sárborítás 16 cm
- felső deszkázat 2,4 cm
- fa födém gerenda 17/21 cm
- kémények között boltozott mennyezet

10.) Ívó-kármentő (kiállító terem) feletti födém szerkezet (meglévő-megmaradó, munkálatokkal nem érintett)

- sártapasztás, simítva 2 cm
- sárborítás 16 cm
- felső deszkázat 2,4 cm

- fa födém gerenda 15/17 cm

11.) Vendégszobák (bemutató termek) feletti födém szerkezet (meglévő-megmaradó, munkálatokkal nem érintett)

- sártapasztás, simítva 2 cm
- sárborítás 16 cm
- felső deszkázat 2,4 cm
- fa födém gerenda 15/17 cm
- mestergerenda 15/25 cm
- nádszövet 1 rtg
- sárvakolat 2 cm

12.) Tetőhéjazat (meglévő-megmaradó, munkálatokkal nem érintett)

- nádazás ~ 45 cm
- szelemensor 16 db (léc) 6/6 cm
- szarufa 14/16 cm

13.) Téglajárda az északi-, nyugati-, déli homlokzatok előtt (újjaépítve)

- az úgynevezett régi kondorosi vasas téglalapjára fektetve⁹, 30 x 15 x 6 cm.
A fugák kikenését és a faltövében kialakításra kerülő (íves csatlakozást) hézagolást, hagyományos, simító cementhabarccsal (hagyományos megnevezése: Hsc60) kell elvégezni.

- cementhabarcs ágyazat (hagyományos megnevezése: Hsc60) 4 cm
- folyami homok ágy 10 cm
- osztályozott kavics ágyazat, tömörített (fagyálló) (10-32 mm szemcse nagyság) 16 cm
- 1 rtg. TYPAR SF szűrőfátyol 8 mm műanyag dombornyomott lemez
- termett agyag feltöltés (de döngölt felülettel kialakított 10 %-os lejtővel)

14.) Beton térburkolat a keleti homlokzathoz csatlakozva (újjaépítve)

- monolit betonjárda C 16-16/KK minőségben (2,50 x 2,50 m-es dilatációban) 12 cm
A dilatációs hézagok kiöntését és a faltövében kialakításra kerülő hézagolást, hagyományosan, forró bitumennel kell kiönteni.
- folyami homok ágy 12 cm
- osztályozott kavics ágyazat, tömörített (fagyálló, 10-32 mm szemcse nagyság) 16 cm
- 1 rtg. TYPAR SF szűrőfátyol 8 mm vtg. lemez a falsíktól 1,60 m-es szélességig (Geotextíliával kasírozott dombornyomott lemez)
- termett agyag feltöltés, (de döngölt felülettel kialakított 10 %-os lejtővel)

15.) Az udvar fejújítással nem érintett térburkolata (meglévő-megmaradó, munkálatokkal nem érintett)

- monolit betonból készült térburkolat (a megmaradó és felújításra kerülő térburkolat találkozási vonalában jelenleg egy betonszerkezetű folyóka van töredezett, rossz állapotban).

16.) Rendezett terep a közterületek felé (meglévő-megmaradó, munkálatokkal nem érintett)

⁹ Az úgynevezett „Régi Kondorosi Vasas Téglalap”: Az 1960-as évekig működött Kondoroson egy téglagyár, amelyben a nevezett téglákat Kondoros járdáinak kiépítésére használták fel. Az elmúlt évtizedek során a járdák nagy részéről ezek a téglák felszedésre kerültek. A településen megtalálható egy depó ahová nagy mennyiségben tároltak ilyen téglákat. Ezek újrahasztnosításával fog megvalósulni a „felújított” járda.

- érintett)
- fűvesített, rendezett, természetes terep szint.

17.)Csatlakozó nyaktag épület lapostetős födém (meglévő-megmaradó, munkálatakkal nem érintett)

- monolit vb. födém 3 rtg. csapadékvíz elleni szigeteléssel.

V.

MŰSZAKI LEÍRÁS

Készült a Kondoros Város Önkormányzatának (5553 Kondoros, Hősök tere 4-5. sz.; képviseli: Ribárszki Péter György polgármester), tulajdonában lévő, 5553 Kondoros, Csabai út 49. sz., és 1522 hrsz-ú telken álló, műemléki védettségű, 9655 törzsszámú, 2495 azonosítási számú „Kondorosi csárda” épület homlokzati nyílászárók, belső padlóburkolatok, a külső közvetlen csatlakozó térburkolatok felújításához, és a csárda épület földszinti helyiségeiben új padlófűtési rendszer kiépítéséhez -új hőszivattyús kazánal-, szükséges építész engedélyezési tervekhez.

A program szerinti felújításhoz, korszerűsítéshez szükséges építési tevékenységek:

- A műemlékileg védett csárda épület helyiségeiben új padlófűtési rendszer kiépítése, új hőszivattyús kazánal, és szabályozással együtt. Ugyancsak ide kapcsolódik a pince légtér szabályozott, kiegyenlített szellőztetésének kiépítése is, egy előregyártott „angol akna” elem beépítésével az északi homlokzat pincefalához csatlakoztatva. (Örökségvédelmi engedélyhez kötött tevékenység)
- A műemlékileg védett csárda épület helyiségeiben a padlófűtési rendszer kiépítésével együtt új padlóburkolatok és rétegződéseik építése. (Örökségvédelmi engedélyhez kötött tevékenység)
- A homlokzati nyílászárók szükséges javítása, cseréje, értékleltár szerint. (Örökségvédelmi engedélyhez kötött tevékenység)
- A műemlékileg védett csárda épület körüli járdák cseréje új téglaburkolatúra, és részben az udvaron kapcsolódó, meglévő betonburkolat újjáépítése. (Örökségvédelmi engedélyhez kötött tevékenység)
- A műemlékileg védett csárda épület homlokzatain és belső falfelületein vakolatjavítások, állagmegóvó festések elvégzése.(Bejelentéshez kötött tevékenység)

**AZ ÖRÖKSÉGVÉDELMI ENGEDÉLYHEZ KÖTÖTT ÉPÍTÉSI MUNKÁK
TECHNOLÓGIAI LEÍRÁSA.**

- **A műemléki csárda épület helyiségeiben új padlófűtési rendszer kiépítése, új hőszivattyús kazánal és szabályozással együtt. (lásd: gépészeti műleírás és Gf-1, Gf-2, Gf-3, tervlapok.)**
Az épület központi fűtése a műemléki csárda épület keleti homlokzatához közvetlenül csatlakozó, lapostetős nyaktag-épületben meglévő fűtési helyiségbe beépített Panasonic típusú hőszivattyús rendszerrel lesz biztosítva. A meglévő-megmaradó Viessmann Vitogas 100 típusú gázkazán a tartalékfűtés feladatát fogja ellátni, nem kerül átalakításra, megbontásra. A 2 db hőszivattyú kültéri egysége a lapostetőn kerül elhelyezésre, úgy hogy a műemléki épületet látványával nem zavarja, és annak megjelenését nem

befolyásolja. Az épületbe új padlófűtési rendszer kerül kialakításra. (1. fűtési kör). A meglévő radiátoros fűtési rendszer, mint kiegészítő fűtés a volt vendégszobákban megmarad és egy külön fűtési körre lesz rákötve. (2. fűtési kör).

A központi fűtési rendszer műszaki-technológiai leírásában alkalmazott megoldások és módszerek, - összességében „tevékenységek”- maradéktalanul és maximálisan betartják a műemléki értékek megőrzésével összefüggő jogszabályokban meghatározott követelményeket és a műemléki értékek, az elvégzett tevékenységek eredményeként maximálisan érvényre jutnak. A betervezett tevékenységek nem okoznak a műemléki épület szerkezetében, tartozékaiban, felszerelési-, és berendezési tárgyaiban, értékeiben, környezetében károsodást, és vissza nem fordítható folyamatokat, de hatékonyabbá, kedvezőbbé teszik a „Kondorosi Csárda Múzeum” fenntartásának, üzemeltetésének költségeit.

- **A műemléki csárda épületében a pince légtér szabályozott, kiegyenlített szellőztetésének kiépítése egy előregyártott „angol akna” elem beépítésével az északi homlokzat pincefalához csatlakoztatva. (lásd: gépészeti műleírás és Gf-1, Gf-2, Gf-3, tervlapok.)**
- Az épület földszinti részének szellőzése a nyílászáró szerkezeteken keresztül természetes szellőzéssel biztosított.
- A nyirkos pincehelyiség nem rendelkezik szabadba nyíló ablakkal, vagy ablakokkal, ezért gépi szellőzéssel kellett megoldani a páramentesítést.
- A pincehelyiségben, tekintettel arra, hogy légtér kapcsolatban van „B” típusú (kéményes) gázberendezésekkel, ezért kiegyenlített szellőzést kellett kialakítani.
- A pincébe a friss levegő az épület végében, az északi homlokzat pincefalához csatlakozó előregyártott „angol akna” elemen keresztül, jut a pincébe. A befújás a pincehelyiség falában meglévő falnyíláson keresztül van megtervezve. Az elszívás a korábban beépített, kazánházba vezetett, légcsatornán keresztül biztosított. A pince részére ötszörös gépi szellőzés került betervezésre, alacsony zajszintű ventilátorral.
- Az újjáépített szellőzés a történeti falszerkezet megbontása, megvésése nélkül kivitelezhető.
- Az egy téglasorral befalazott (amely befalazás kibontásra kerül) pince bevilágító-szellőző ablakhoz csatlakozóan betervezett, ACO Therm® pince bevilágító angolakna rendszerhez tartozó, 40-es típusú akna mérete: 1,00 x 1,00 x 0,40 m. A horganyzott acél terpesztett hálós rács mérete: 1,04 x 0,40 m. Az akna rács felső síkja azonos magasságban van az északi homlokzathoz tartozó téglajárdával. Az előregyártott akna anyaga: PP-GF üvegszálerősített műanyag, fehér színű belső felülettel. Az angolakna fenekén háromoldalú, lefelé lejtéssel kialakított vízelvezető nyílás van. A csőcsatlakozó nyílás a faltól 152 mm-re került kialakításra. Az angolaknából a csapadékvíz az északi homlokzat előtt kialakított csapadégyűjtő aknán keresztül a nyugati homlokzat előtt a talajszint alá süllyesztett nagyméretű aknába jut. Ide van bekötve a műemlék csárda-épület körül és alatta kiépített szivárgó vezeték rendszer. Innen a vízszintnek megfelelően automatikus működésre beállított szivattyúk továbbítják a talajba leszivárgó és összegyűjtött vizet a közelben lévő tóba.

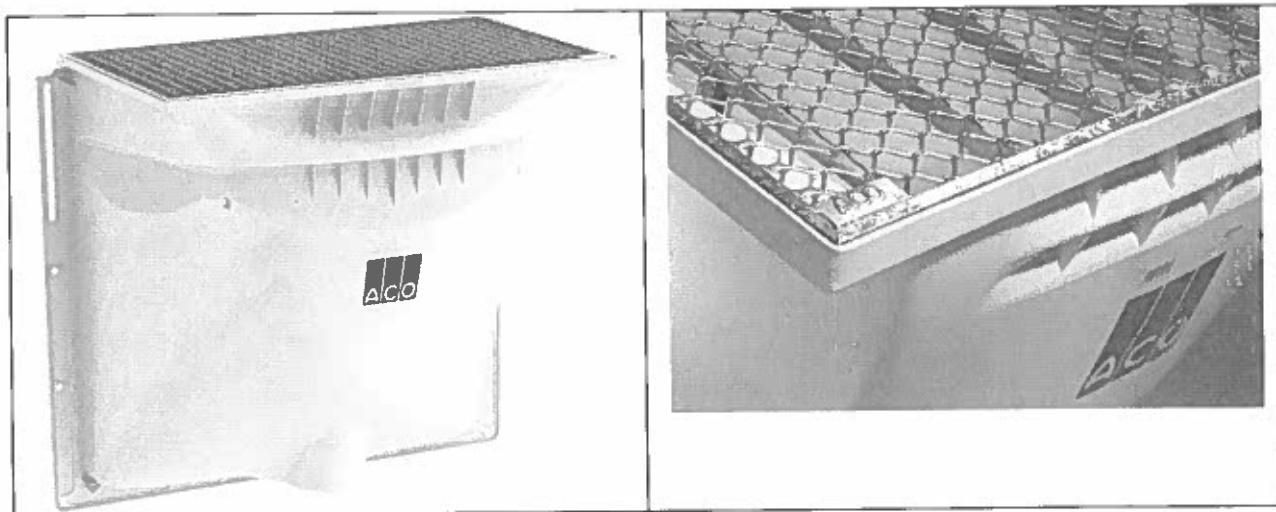

- A pince 03. számú „pálinkázó” helyiségében az északi falon meglévő nyílást (amely korábban befalazásra került egy sor, élére rakott kisméretű téglafallal), kézi erővel, kézi szerszámokkal ki kell bontani, mind a külső, mind a belső falsíkon.

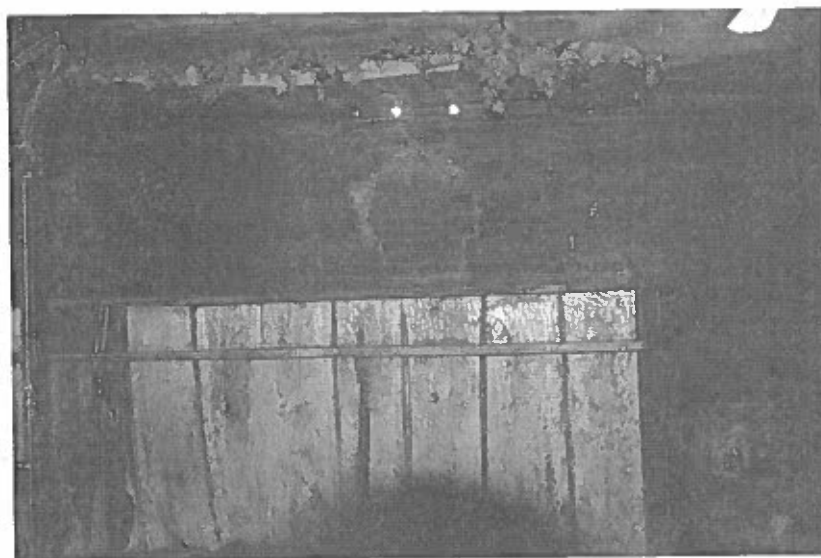

- Az 50/60cm méretű szellőző ablaknyílás belső káva oldalainak vakolását a hagyományos, javított homlokzati vakoló mészhabarccsal (hagyományos megnevezése: Hvh6) kell elvégezni. simító vakolattal.
- Külső falsík előtt 1,40 x 0,80 m szélességi méretű és 1,20 m mélységű gödröt kell kiásni, kézi erővel. A felszedett téglajárdához csatlakozó vízgyűjtő monolit beton vályút a pontos méret meghatározás után, megfelelő módon alá kell támasztani, hogy atovábbi munkálatok során ne sérüljön. A keleti rész vízvezetéséhez egy átm 110 mm-es PVC gyűjtőcsövet kell csatlakoztatni, és azt a közelben lévő gyűjtő aknához kell vezetni, abba bekötve.
- A pinceszellőző ablaknyílás belső káva oldalainak kivakolása után kell a ventilátort és a libegő zsalut, egy 40x40x2 mm-es szögacélból hegesztett keretbe kell elhelyezni, rögzíteni.
- A ventilátor és a zsalu működéséhez szükséges elektromos vezeték az új csárda épületből a külső terep szint alatt kerül elhelyezésre.

- ACO Therm® pince bevilágító angolaknát a gyári beépítési utasításoknak megfelelően kell a pince falsíkja előtt rögzíteni úgy, hogy a rács szintje egyezzen meg az újjáépített téglajárda szintjével. (-0,06 m).
- A rögzített pince bevilágító angolakna körül a kiásott gödröt homokos kaviccsal kell (folyamatos tömörítéssel) visszatölteni.
- A 02. számú borozó pincehelyiség falában meglévő és bent maradó elszívó csöveken keresztül történik a pára elszívás. A nyaktagban kialakított gépészeti helyiségbe kerül a szellőztetést szabályzó másik ventilátor, automata érzékelővel.
- A kiegyenlített szellőztetési rendszer kiépítésének műszaki-technológiai leírásában alkalmazott megoldások és módszerek, - összességében „tevékenységek”- maradéktalanul és maximálisan betartják a műemléki értékek megőrzésével összefüggő jogszabályokban meghatározott követelményeket és a műemléki értékek, az elvégzett tevékenységek eredményeként maximálisan érvényre jutnak. A betervezett tevékenységek nem okoznak a műemléki épület szerkezetében, tartozékaiban, felszerelési-, és berendezési tárgyaiban, értékeiben, környezetében károsodást, és vissza nem fordítható folyamatokat. A legfontosabb hatásként a pincetér páramentesítése valósul meg, és hatékonyabbá, kedvezőbbé teszi a „Kondorosi Csárda Múzeum” fenntartásának, üzemeltetésének költségeit.
- **A műemléki csárda épület helyiségeiben új padlófűtési rendszer kiépítésével egy időben a belső burkolatok minőségi cseréje.**
- A meglévő, égetett kerámia burkoló téglák felszedésre kerülnek. Szintén felbontásra fog kerülni a meglévő ágyazati rtg. és a meglévő aljzatbeton.
- Az alapincézett helyiségekben a meglévő padlóréteg felbontását csak kézi erővel, kézi szerszámokkal un. „kíméletes” technológiával szabad elvégezni azért, hogy a pince falazott, történeti értékű boltozataiban ne keletkezzen kár.
- A boltozatokat íves felületei felett a kitöltő homokot szintén kézi erővel, kézi szerszámokkal kell eltávolítani.
- Azokban a helyiségekben, amelyek alatt nincs pince a padlóburkolatot és az aljzatbetonozás felszedését gépi munkával is el lehet végezni.
- A két vendégszobában a meglévő hajópadló burkolat is felszedésre kerül.
- Azokban a helyiségekben, amelyek alatt nincs pince, a talajt vagy a meglévő homok feltöltést ki kell termelni, 20 cm-es mélységben.
- **A műemléki csárda épület földszinti padlózat rétegrendjének kivitelezése az alapincézett helyiségekben.** (minden kőlap burkolatú helyiségben):
- Az elbontott burkolatok és a kitermelt homok feltöltést követően a boltozatok felső síkján a látható hézagokat, repedéseket, fugákat, összességében a teljes felső felületet, egy vékony (kb. 1-2 cm-es) simító cementhabarccsal (hagyományos megnevezése: Ha15) kell kikenni, hézagolni.
- A padlószintek és a rétegzördések meghatározása után a lehetséges feltöltést (minden boltozat más-más magasságú) folyami homokkal kell elkészíteni.
- Következő réteg a 6 cm-es szigetelés aljzat C12 minőségű betonból, hálós vasalással, az adott helyiség teljes alapterületének megfelelően.
- Következő elem az 1 rtg 3,2 mm vtg SBS mod. bitumenes lemez talajpára elleni szigetelésre

- Következő elem a 8,0 cm lépésálló AUSTROTHERM Grafit 100¹⁰ lépésálló hőszigetelő lap elhelyezése.
- Következő elem a 3 cm magasságú "pogácsás" AUSTROTHERM padlófűtés rendszerlemez¹¹ speciális felületi kialakítással, benne fűtés-csővezéssel.
- Az elhelyezett fűtés-csővezetés és annak nyomáspróbája után kell a 6,0 cm vtg. C12 beton burkolataljzatot elteríteni, fémsimítóval lehúzva. A helyiséghatároló falszerkezetek és az aljzatbeton szélek közé 2 cm vtg AUSTROTHERM peremszigetelést kell elhelyezni.
- A következő anyag a 2,0 cm vtg. meszes ágyazó cementhabarcs (hagyományos megnevezése: Ha12). Az ágyazó habarcsba kell beépíteni/fektetni az 5,0 cm vtg. TERCA Landhaus¹², vörös antik térburkoló klinkertégla lapokat (14x26x5 cm). A fugák kikenését és a faltövében kialakításra kerülő (íves csatlakozást) hézagolást, hagyományos, belsőágyazó javított mészhabarccsal (hagyományos megnevezése: Ha15) kell elvégezni. A térburkoló téglákat csak futókötésben lehet fektetni. A futó kötések irányát minden helyiségben a rövid oldallal párhuzamosan kell meghatározni, ez megegyezik a jelenlegi burkolat mintázatával.
- **A műemléki csárda épület földszinti padlózat rétegrendjének kivitelezése az alapincízetlen helyiségekben.** (minden kőlap burkolatú helyiségben):
- A burkolatok és aljzatok elbontása után a talajt 20 cm mélységben ki kell szedni.

¹⁰ A Grafit 100-as nyomószilárdságú polisztirol keményhab kiválóan alkalmazható födémek, padlók lépésálló szigeteléseként ahol jobb hőszigetelő képességet akarunk elérni (22 %-kal jobb a hőszigetelő képessége).
Hővezetési tényező: 0,030 W/mK

Méret: 100x50x8 cm

¹¹ A "pogácsás" AUSTROTHERM padlófűtés rendszerlemez speciális felületi kialakítása révén lehetővé teszi, hogy a padlófűtés csöveket rögzítő elemek nélkül, gyorsan, méretpontosan lehessen elhelyezni. A csövek alátámasztását szolgáló távtartó gondoskodik arról, hogy a fűtés-csővet a betonozás kellően körbefogja, így a hőleadás a lehető legjobb legyen.

Termék tulajdonságok:

Igen nagy terhelhetőség

Kiváló hőszigetelő képesség

Ökológiailag kedvező

Nedves környezetben is alkalmazható

Nagy tapadó képesség

Műszaki adatok

Termékosztály: EPS 150

Hővezetési tényező (közölt érték): 0,034 W/mK

Hővezetési tényező (tervezési érték): 0,034 W/mK

Táblaméret: 1215 x 615x57 mm

¹² TERCA Landhaus, vörös antik térburkoló klinkertégla

A TERCA Landhaus nagyobb elemméretével szolgálja a modern esztétikai igényeket, és az antik jellegű kopott felülettel segíti a klasszikus anyagokkal történő hagyományos téralakítást.

Legfontosabb jellemzők

- nagyméretű formátum
- hagyományos érdes, antikolt kivitel
- rendkívül ellenálló és tartós felület
- fagy- és sóálló
- 14 x 26 x 5 cm
- kb. 4 kg/db
- 26 db/m²
- csak futókötésben fektethető

- A padlószintek és a rétegződések meghatározása után a feltöltést folyami homokkal kell elkészíteni.
- Következő réteg a 6 cm-es szigetelés aljzat C12 minőségű betonból, hálós vasalással, az adott helyiség teljes alapterületének megfelelően.
- Következő elem az 1 rtg 3,2 mm vtg SBS mod. bitumenes lemez talajpára elleni szigetelésre
- Következő elem a 8,0 cm lépésálló AUSTROTHERM Grafit 100 lépésálló hőszigetelő lap elhelyezése.
- Következő elem a 3 cm magasságú "pogácsás" AUSTROTHERM padlófűtés rendszerlemez speciális felületi kialakítással, benne fűtéscsövezéssel.
- Az elhelyezett fűtéscsövezés és annak nyomáspróbája után kell a 6,0 cm vtg. C12 beton burkolataljzatot elteríteni, fémsimítóval lehúzva. A helyiséghatároló falszerkezetek és az aljzatbeton szélek közé 2 cm vtg AUSTROTHERM peremszigetelést kell elhelyezni.
- A következő anyag a 2,0 cm vtg. meszes ágyazó cementhabarcs (hagyományos megnevezése: Ha12). Az ágyazó habarcsba kell beépíteni/fektetni az 5,0 cm vtg. TERCA Landhaus, vörös antik térburkoló klinkertégla lapokat (14x26x5 cm). A fugák kikenését és a faltövében kialakításra kerülő (íves csatlakozást) hézagolást, hagyományos, belsőágyazó javított mészhabarccsal (hagyományos megnevezése: Ha15) kell elvégezni. A térburkoló téglákat csak futókötésben lehet fektetni. A futó kötések irányát minden helyiségben a rövid oldallal párhuzamosan kell meghatározni, ez megegyezik a jelenlegi burkolat mintázatával.
- **A műemléki csárda épület földszinti padlózat rétegrendjének, minden hajópadló burkolatú helyiségben)**
- A burkolatok és aljzatok elbontása után a talajt 20 cm mélységben ki kell szedni.
- A padlószintek és a rétegződések meghatározása után a feltöltést folyami homokkal kell elkészíteni.
- Következő réteg a 6 cm-es szigetelés aljzat C12 minőségű betonból, hálós vasalással, az adott helyiség teljes alapterületének megfelelően.
- Következő elem az 1 rtg 3,2 mm vtg SBS mod. bitumenes lemez talajpára elleni szigetelésre
- Következő elem a 8,0 cm lépésálló AUSTROTHERM Grafit 100 lépésálló hőszigetelő lap elhelyezése.
- Következő elem a 3 cm magasságú "pogácsás" AUSTROTHERM padlófűtés rendszerlemez speciális felületi kialakítással, benne fűtéscsövezéssel.
- Az elhelyezett fűtéscsövezés és annak nyomáspróbája után kell a 6,0 cm vtg. C12 beton burkolataljzatot elteríteni, fémsimítóval lehúzva. A helyiséghatároló falszerkezetek és az aljzatbeton szélek közé 2 cm vtg AUSTROTHERM peremszigetelést kell elhelyezni.
- 1,8 cm új csapos hajópadló-burkolat, ragasztva kétkomponensű poliuretán ragasztóanyaggal (Javasolt: SikaForce®-7720 L105 állékony konstrukciós ragasztó)

A műemléki csárda épület földszinti helyiségeibe betervezett új padlószervezetek műszaki-technológiai leírásában alkalmazott megoldások és módszerek, - összességében „tevékenységek” - maradéktalanul és maximálisan betartják a műemléki értékek megőrzésével összefüggő jogszabályokban meghatározott követelményeket és a műemléki értékek, az elvégzett tevékenységek eredményeként maximálisan érvényre jutnak. A betervezett tevékenységek nem okoznak a műemléki épület szerkezetében, tar-

tozékaiban, felszerelési-, és berendezési tárgyaiban, értékeiben, környezetében károsodást, és vissza nem fordítható folyamatokat. Az újjáépített padlószerkezetbe bekerülő hőszigetelés, -amely nem változtatja meg a műemlék épület jelenlegi megjelenését-hatékonyabbá, kedvezőbbé teszi a „Kondorosi Csárda Múzeum” fenntartásának, üzemeltetésének költségeit.

- **A műemlékileg védett csárda épület homlokzatain és belső falfelületein vakolatjavítások, állagmegóvó festések, meszelések elvégzése:**
 - A homlokzatokon és a belső falfelületeken található -kis mértékben- olyan vakolat-szakaszok, melyek javításra szorulnak. A javítás megkezdése előtt azonban célszerű a teljes felület átkopogtatása, hogy minden sérült rész eltávolításra kerüljön. Új vakolatként kizárólag hagyományos mész-cement alapú vakolóanyag használható. A vakolatjavítás a sérült vagy levált vakolatrészek pótlását jelenti a külső homlokzati felületeken. A pótlást hagyományos, javított homlokzati vakoló meszhabarccsal (hagyományos megnevezése: Hvh6) kell elvégezni.
 - A belső felületeken a vakolatjavítás, a sérült vagy levált vakolatrészek pótlását jelenti. A pótlást hagyományos, belső vakoló meszhabarccsal (hagyományos megnevezése: Hvb2) kell elvégezni
 - A felületet portalanítani kell – meleg időben bő vízzel elő kell nedvesíteni a vakolni kívánt felületeket.
 - Ezt követően kell felhordani az első tapadást javító ún. „gúz” réteget, amely folyami homokkal összekevert nagyon híg, javított meszhabarcs.
 - A következő réteg az alapvakolat. Ezután felhordható a simító réteg, felhordásáig ugyancsak óvni kell a kiszáradástól. A simítóréteget ismét gyengén nedvesíteni kell és simítóval besimítani.
 - Mind a külső, homlokzati, mind a belső falfelületeket és vakolt mennyezeti felületeket háromszori, fehér meszeléssel¹³ kell átfesteni.
 - A lábazati jelzést is újra kell festeni, színes meszeléssel.
-
- **A műemléki csárda épület homlokzati nyílászáróinak újragyártása. (konszignációs jelzések szerint.)**
 - **1., 2., 3. számú ablakok:** 3 db 110/140 cm névleges méret. Nem történeti szerkezetek, de az újragyártás mérethű lesz, a belső szárnyak profil vastagításával úgy hogy a hőszigetelő üvegezés beépíthető legyen. Pallótokos a teljes kerületen, osztott, kifelé-befelé nyíló kétszárnyú egységekkel. Parapet falfülkével. Vízszintes tokosztóval, és a felsőrészben függőleges tokosztással. Deszka párkányzattal és könyöklővel. A nyílászárót borovi fenyőből, vagy azzal azonos értékű faanyagból kell készíteni. A meglévő vasalatok az újragyártásnál felhasználhatók, vagy azonos anyag-, és alakhűséggel, utángyártással pótolhatók. A külső szárnyban egy rtg üvegezés készül, a belső szárny-

¹³ Mészfestés

„A legrégebben alkalmazott festés. A vakolat kötőanyagával azonos, a felületbe jól bedörzsölhető természetes anyag. Jó a páradiffúziós ellenállása, ezért pórusvakolatokra is felvihető. A mechanikai és a légköri szennyeződésekkel, valamint a víz behatolásával szembeni kis ellenálló képessége miatt élettartama viszonylag rövid. Oxidfestékekkel színezhető. Javasolt a felhasználásra kész Mikromész alkalmazása, mivel ennek előállítási technológiája miatt a hosszú ideig pihentetett mésszel egyenértékű, és akár szórással is felhordható. Ellenálló képessége fokozható, ha a vakolat hidrofobizáló szerrel van keverve (PMP Vaporex Hidrofobizáló), vagy szilikonos impregnálással, mely során a festés alá Jubosil G szilikonos alapozót, fölé Jubosil H szilikonos impregnáló szert kell felhordani.”

ban kétrétegű „3-6arg-low-e4” hőszigetelő üvegezés lesz beépítve.¹⁴ A faszerkezetek mázolását nyers lenolaj alapú alapozás után, lenolaj bázisú fedőmázolással, a jelenlegi színnel megegyező sötétbarna színnel kell elvégezni.

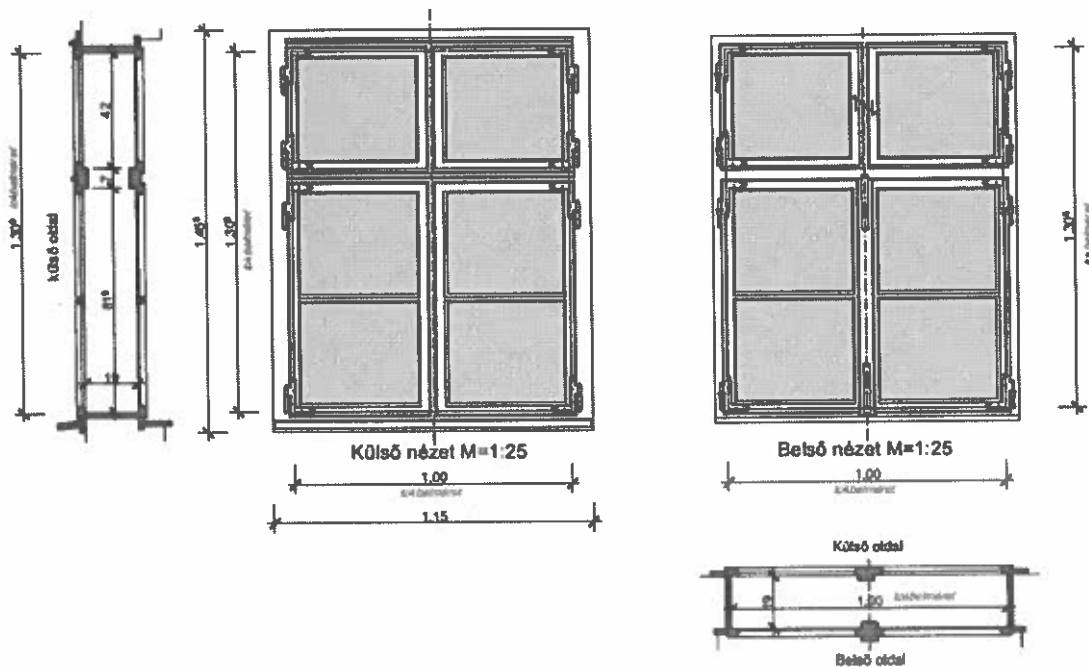

ERDETI PROFIL

TERVEZET PROFIL

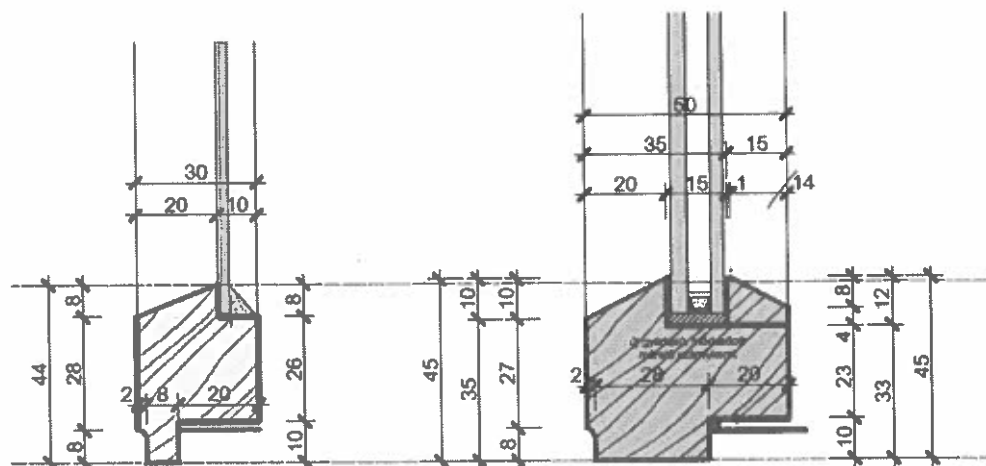

¹⁴ „3-6arg-low-e4” hőszigetelő üveg (3 mm + 6 mm argongáz + low emission -alacsony kibocsájtású bevonat- a 4 mm-es üvegen)

- **4. Külső „rátét” ajtó. Szimbolikus díszítő elem:** 143/183 cm névleges méretű, közepesen felnyíló kétszárnyú, telilapos ajtó. Egyszerű deszkatokban. Nem történeti szerkezet, de az újragyártás mérhető lesz. Jelenlegi funkciója szerint a régi/eredeti pincelejárót szimbolizálja. A nyílászárót borovi fenyőből, vagy azzal azonos értékű faanyagból kell készíteni. A meglévő vasalatok az újragyártásnál felhasználhatók, vagy azonos anyag-, és alakhűséggel, utángyártással pótolhatók. A faszervezetek mázolását nyers lenolaj alapú alapozás után, lenolaj bázisú fedőmázolással, a jelenlegi színnel megegyező sötétbarna színnel kell elvégezni.

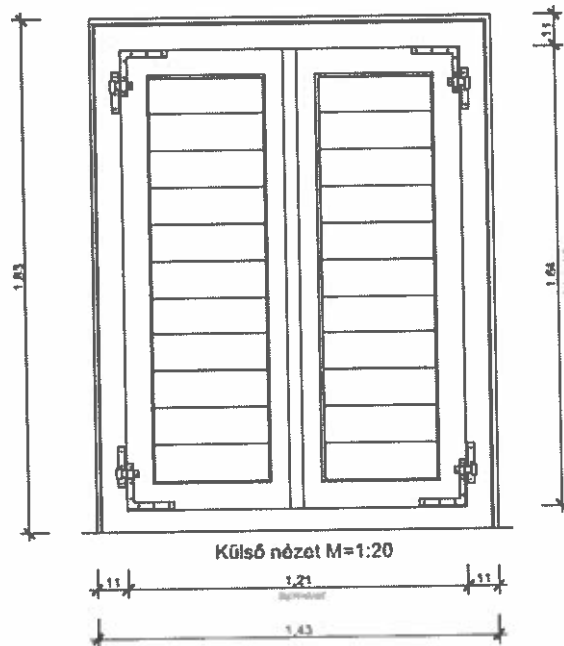

- **5., 9., Üvegfal, ajtóval:** 2 db; 310/250-170 cm névleges méretű, 0,80 m parapet falfülkével, kosárfémes szemöldökzárású, gerébtokos üvegfal a tornácnnyílásban. Nem történeti szerkezetek, de az újragyártás mérhető lesz a jelenlegi formának, szerkezeti méretnek, helynek megfelelően. A középtengelyben kifelé nyíló (balos) 90/200 cm-es névleges méretű, félig üvegezett ajtóval. A fix üvegfal és ajtólap profil vastagításával úgy hogy a hőszigetelő üvegezés beépíthető legyen. A külső oldalon a meglévő-megmaradó betonszerkezetű párkányzattal, a belső parapetfalon deszka könyöklővel az üvegfal részeként. A nyílászárót borovi fenyőből, vagy azzal azonos értékű faanyagból kell készíteni. A meglévő vasalatok az újragyártásnál felhasználhatók, vagy azonos anyag-, és alakhűséggel, utángyártással pótolhatók. A fix, kazettás részben és az ajtó üvegezése kétrétegű „3-6arg-low-e4” hőszigetelő üvegezés lesz beépítve. A faszervezetek mázolását nyers lenolaj alapú alapozás után, lenolaj bázisú fedőmázolással, a jelenlegi színnel megegyező sötétbarna színnel kell elvégezni.

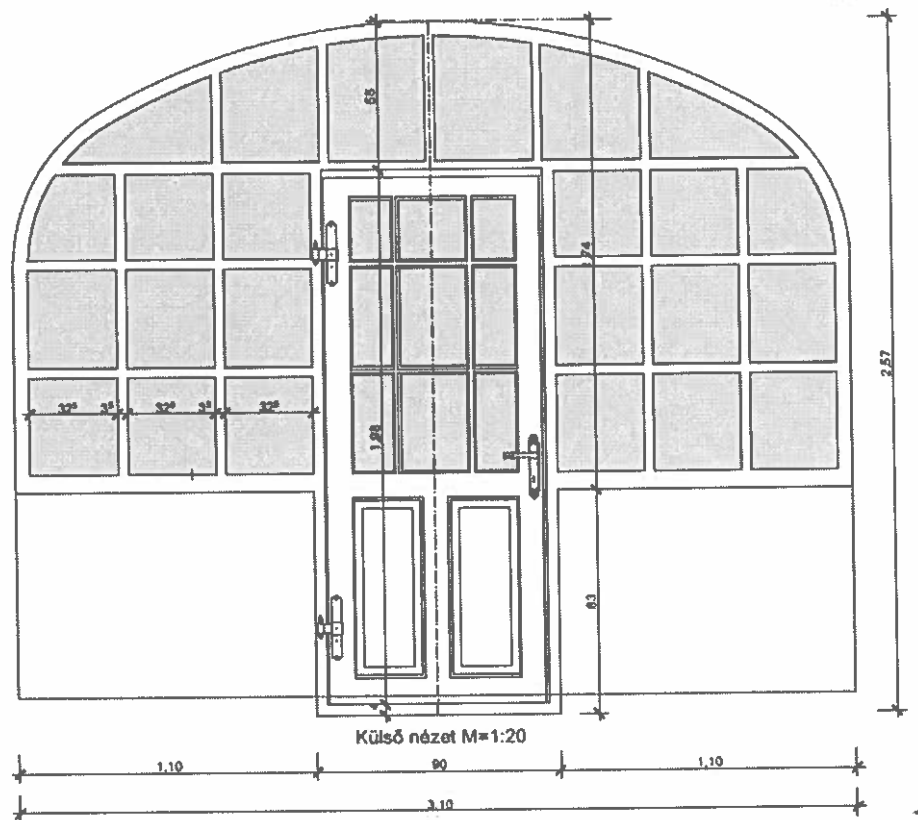

- **6.,7.,8., Üvegfal, ablakkal:** 3 db; 310/170 cm névleges méretű, 0,80 m parapet falfülkével, kosárfémes zárású, gerébtokos üvegfal a tornácnílásban. Nem történeti szerkezetek, de az újragyártás mérethű lesz a jelenlegi formának, szerkezeti méretnek, helynek megfelelően. A középtengelyben befelé, középen felnyíló, kétszárnyú, 120/120 cm-es névleges méretű, ablakkal. A fix üvegfal és az ablakszárnyak profil vastagításával úgy hogy a hőszigetelő üvegezés beépíthető legyen. A külső oldalon a meglévő-megmaradó betonszerkezetű párkánnyal, a belső parapetfalon deszka könnyökkel az üvegfal részeként. A nyílászárót borovi fenyőből, vagy azzal azonos értékű faanyagból kell készíteni. A meglévő vasalatok az újragyártásnál felhasználhatók, vagy azonos anyag-, és alakhűséggel, utángyártással pótolhatók. A fix, kazettás részben és a nyíló ablakszárnyak üvegezése kétrétegű „3-6arg-low-e4” hőszigetelő üvegezés lesz beépítve. A faszervezetek mázolását nyers lenolaj alapú alapozás után, lenolaj bázisú fedőmázolással, a jelenlegi színnel megegyező sötétbarna színnel kell elvégezni.

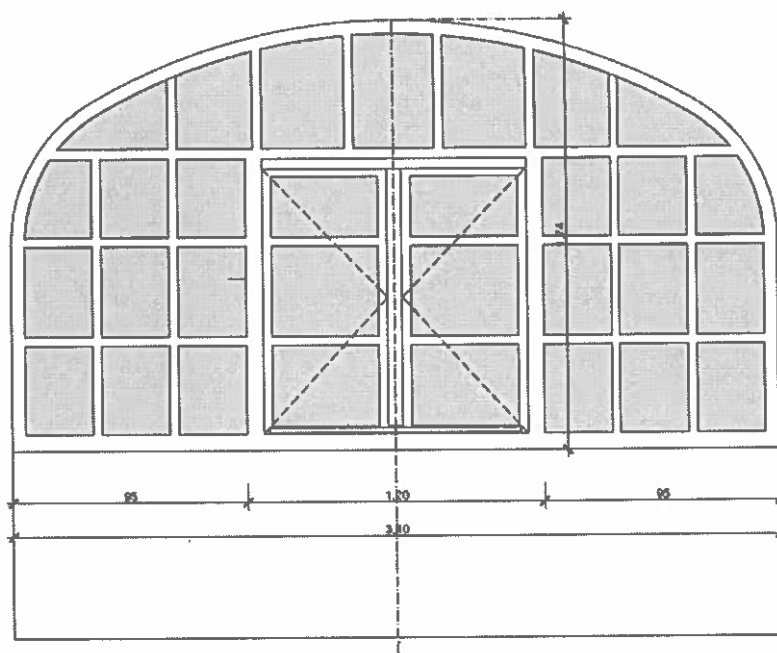

Külső nézet M=1:20

- **10. Ajtó, bejárati:** 1 db, 96/218 cm névleges méretű, telilapos, befelé nyíló, balos ajtó. Nem történeti szerkezet, de az újragyártás méret-, és alakzat hí lesz. Jelenlegi és a régi/eredeti funkciója szerint a keresztfolyosóra nyíló bejárati ajtó a vendégszobák felé. A nyílászárót borovi fenyőből, vagy azzal azonos értékű faanyagból kell készíteni. A meglévő vasalatok az újragyártásnál felhasználhatók, vagy azonos anyag-, és alakhúséggel, utángyártással pótolhatók. A faszervezetek mázolását nyers lenolaj alapú alapozás után, lenolaj bázisú fedőmázolással, a jelenlegi színnel megegyező sötétbarna színnel kell elvégezni.

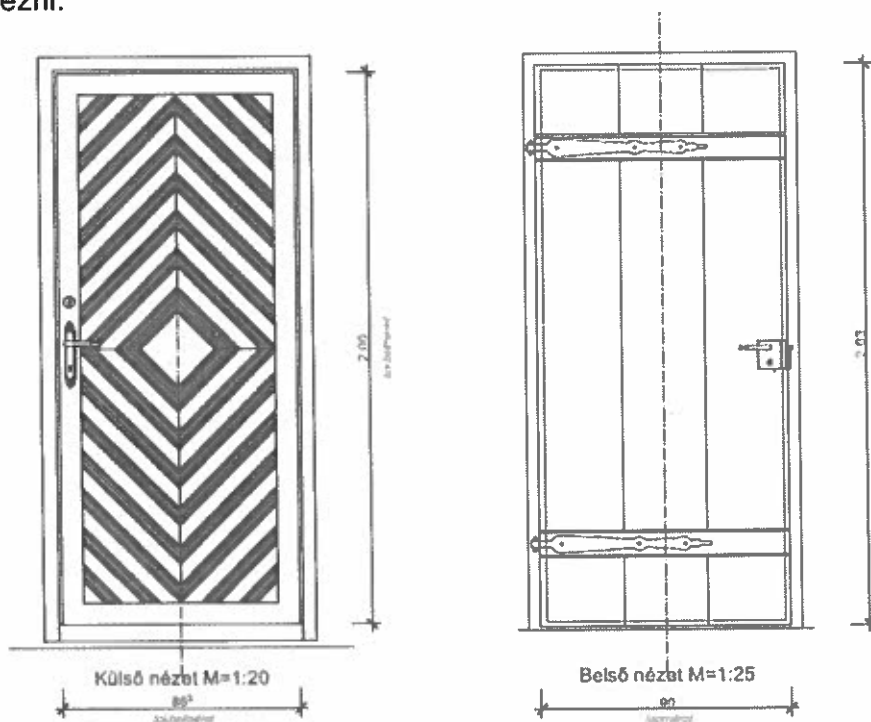

Külső nézet M=1:20

Belső nézet M=1:25

- **11., 13., 14., 15., számú ablakok:** 4 db 95/130 cm névleges méret. Nem történeti szerkezetek, de az újragyártás mérethű lesz, a belső szárnyak profil vastagításával úgy hogy a hőszigetelő üvegezés beépíthető legyen. Pallótokos a teljes kerületen, osztott, kifelé-befelé nyíló kétszárnyú egységekkel. Parapet falfülkével. Vízszintes tokosztóval, és a felsőrészben függőleges tokosztással. Deszka párkányzattal és könyöklővel. A nyílászárót borovi fenyőből, vagy azzal azonos értékű faanyagból kell készíteni. A meglévő vasalatok az újragyártásnál felhasználhatók, vagy azonos anyag-, és alakhűséggel, utángyártással pótolhatók. A külső szárnyban egy rtg üvegezés készül, a belső szárnyban kétrétegű „3-6arg-low-e4” hőszigetelő üvegezés lesz beépítve.¹⁵ A faszervezetek mázolását nyers lenolaj alapú alapozás után, lenolaj bázisú fedőmázolással, a jelenlegi színnel megegyező sötétbarna színnel kell elvégezni.

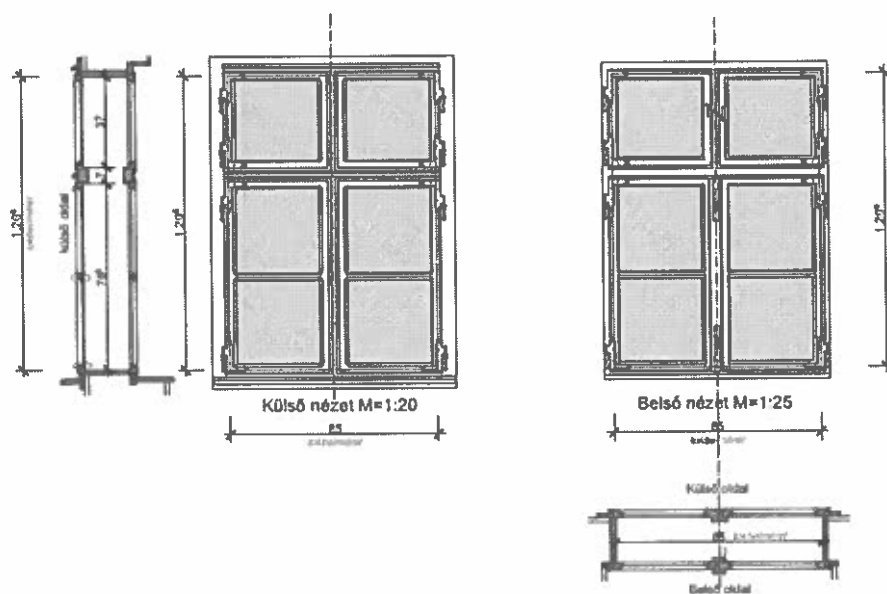

- **12. Ajtó, elektromos szekrényhez:** 1 db 143/183 cm névleges méretű, középen felnyíló, kétszárnyú, telilapos ajtó. Egyszerű gerendatokban. Nem történeti szerkezet, de az újragyártás mérethű lesz. Jelenlegi funkciója szerint az elektromos szekrényajtó kialakítása, megjelenése, azonos a 4. számú ajtóéval. A nyílászárót borovi fenyőből, vagy azzal azonos értékű faanyagból kell készíteni. A meglévő vasalatok az újragyártásnál felhasználhatók, vagy azonos anyag-, és alakhűséggel, utángyártással pótolhatók. A faszervezetek mázolását nyers lenolaj alapú alapozás után, lenolaj bázisú fedőmázolással, a jelenlegi színnel megegyező sötétbarna színnel kell elvégezni.

¹⁵ „3-6arg-low-e4” hőszigetelő üveg (3 mm + 6 mm argongáz + low emission -alacsony kibocsátású bevonat - a 4 mm-es üvegen)

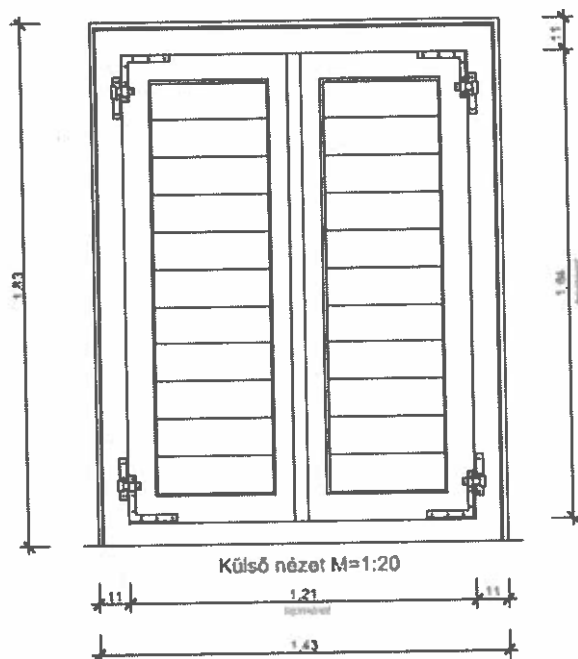

- **17., 18., 19. számú ablakok:** 3 db 96/185 cm névleges méret. Nem történeti szerkezetek, de az újragyártás mérethű lesz, a belső szárnyak profil vastagításával úgy hogy a hőszigetelő üvegezés beépíthető legyen. Pallótokos a teljes kerületen, osztott, kifelé-befelé nyíló kétszárnyú egységekkel. Parapet falfülkével. Vízszintes tokosztóval, és a felsőrészben függőleges tokosztással. Deszka párkánnyal és könyöklővel. A nyílászárót borovi fenyőből, vagy azzal azonos értékű faanyagból kell készíteni. A meglévő vasalatok az újragyártásnál felhasználhatók, vagy azonos anyag-, és alakhűséggel, utángyártással pótolhatók. A külső szárnyban egy rtg üvegezés készül, a belső szárnyban kétrétegű „3-6arg-low-e4” hőszigetelő üvegezés lesz beépítve.¹⁶ A faszerkezetek mázolását nyers lenolaj alapú alapozás után, lenolaj bázisú fedőmázolással, a jelenlegi színnel megegyező sötétbarna színnel kell elvégezni.

¹⁶ „3-6arg-low-e4” hőszigetelő üveg (3 mm + 6 mm argongáz + low emission -alacsony kibocsájtású bevonat- a 4 mm-es üvegen)

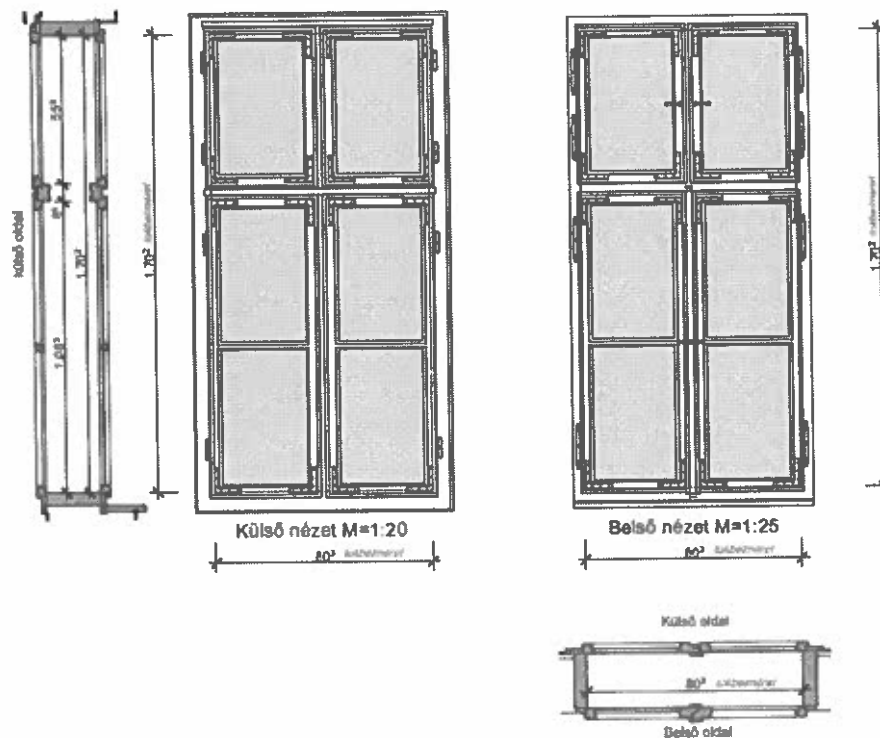

- **20. Udvarról bejárati ajtó a konyhába:** 1 db. 104/210 cm névleges méretű, félig üvegezett, kifelé nyíló, jobbos ajtó. Nem történeti szerkezet, de az újragyártás méret-, és alakzat hű lesz. Jelenlegi és a régi/eredeti funkciója szerint az udvarra nyíló bejárati ajtó. Az ajtólap profil vastagítással készül úgy, hogy a hőszigetelő üvegezés beépíthető legyen. A nyílászárót borovi fenyőből, vagy azzal azonos értékű faanyagból kell készíteni. A meglévő vasalatok az újragyártásnál felhasználhatók, vagy azonos anyag-, és alakhűséggel, utángyártással pótolhatók. Az ajtólap üvegezése kétrétegű „3-6arg-low-e4” hőszigetelő üvegezés lesz beépítve. A faszerkezetek mázolását nyers lenolaj alapú alapozás után, lenolaj bázisú fedőmázolással, a jelenlegi színnel megegyező sötétbarna színnel kell elvégezni.

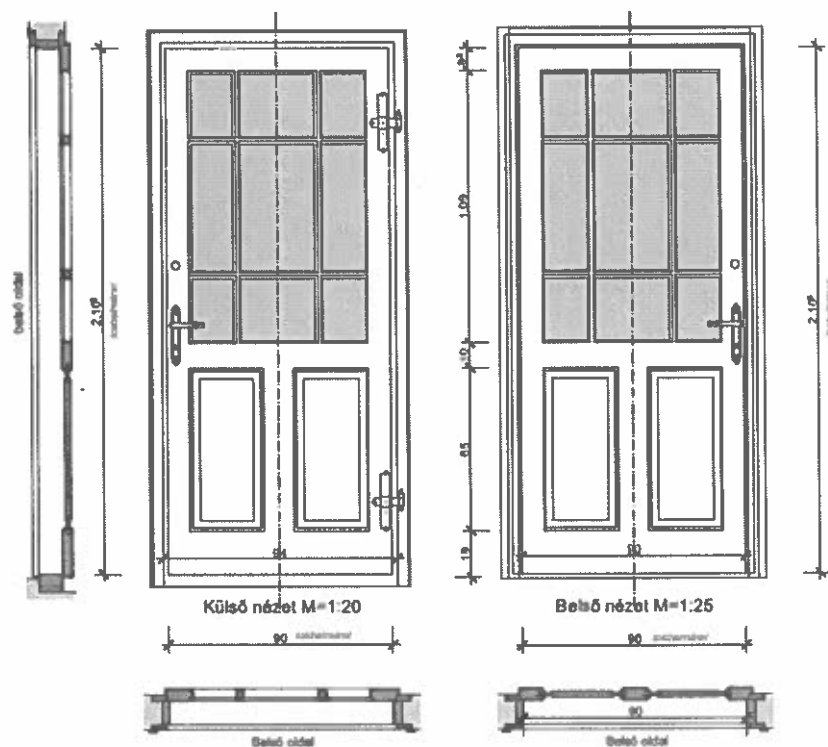

- **21. „Vak” ajtónyílás, beépített vitrinnel:** 1 db. 124/240 cm-es tényleges méretű íves záródású „vak nyílás” vagy befalazott ajtófülke. Jelenleg beleépítve egy szekrény, 124/160 cm-es névleges mérettel, 80 cm-es parapet magassággal, üvegezett, középen felnyíló, kétszárnyú ajtólapokkal, kiállító vitrin funkcióval. Nem történeti szerkezet, de az újragyártás méret-, és alakzat hű lesz. A szekrényt fenyőből, vagy azzal azonos értékű faanyagból kell készíteni. A meglévő vasalatok az újragyártásnál felhasználhatók, vagy azonos anyag-, és alakhűséggel, utángyártással pótolhatók. A szekrény ajtólapok egyrétegű 3 mm-es üvegezéssel készülnek. A faszervezetek mázolását nyers lenolaj alapú alapozás után, lenolaj bázisú fedőmázolással, a jelenlegi színnel megegyező sötétbarna színnel kell elvégezni.



- **24. Az utcai bejárati ajtó, amely jelenleg le van zárva:** 1 db. 113/242 cm névleges méretű, telilapos, kifelé nyíló, jobbos ajtó. Nem történeti szerkezet, de az újragyártás méret-, és alakzat hí lesz. Jelenlegi és a régi/eredeti funkciója szerint a régi és új csárdaépület között nyaktagban kialakított folyosóra vezető bejárati ajtó. A nyílászárót borovi fenyőből, vagy azzal azonos értékű faanyagból kell készíteni. A meglévő vasalatok az újragyártásnál felhasználhatók, vagy azonos anyag-, és alakhűséggel, utángyártással pótolhatók. A faszervezetek mázolását nyers lenolaj alapú alapozás után, lenolaj bázisú fedőmázolással, a jelenlegi színnel megegyező sötétbarna színnel kell elvégezni.

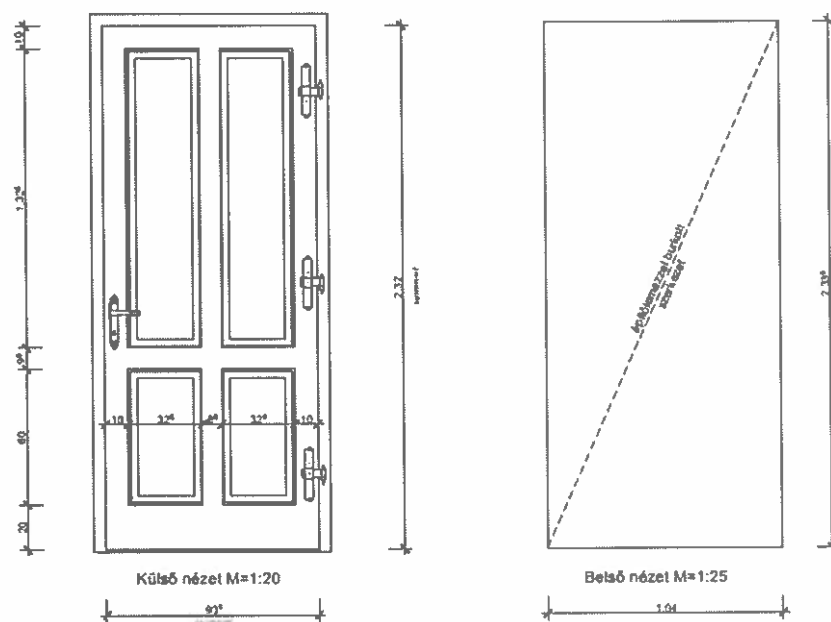

A „TOP-1.2.1-16-BS1-2017-00003” megnevezésű pályázat külön kitér az épületek energiafelhasználásának javítására, azaz csökkentésére. Természetesen egy műemlék épület esetében nem lehet a jelenlegi ajánlások szerinti minden elem beépítését alkalmazni. De a jelen tervdokumentációban alkalmazott megoldások gyakorlatilag (csak tapasztalati úton mérhető) közel 60 %-os energia megtakarítást fognak eredményezni, a következő szerkezeti elemek alkalmazásával:

- A padlószervezetekbe beépített 8,0 cm lépésálló AUSTROTHERM Grafit 100 lépésálló hőszigetelő lap elhelyezése.
- A felszerelésre kerülő hőszivattyús rendszer a környezetben keletkező plusz hőt hasznosítva csökkenti az energia felhasználást.
- Az újragyártott nyílászárók ezen belül is az ablakok és üvegfalak, ill. üvegezett homlokzati ajtók új, korszerű hőszigetelő üvegezésének beépítésével. A külső-belső szárnyú ablakok esetében a külső szárnyakban egy rtg. üveg kerül a jelenlegi állapot szerint. A belső szárnyakba „3-6arg-low-e4” hőszigetelő üveg (3 mm + 6 mm argongáz + low emission -alacsony kibocsátású bevonat- a 4 mm-es üvegen) kerül beépítésre. Az üveg hőtechnikai viselkedése jelentős mértékben javítható alacsony emissziós (Low-E) bevonat alkalmazásával, amely a helyiség felől érkező hosszuhullámú infravörös sugárzás nagy részét (70-75 %) visszaveri, így az üvegezés kevesebb energiát nyel el, hőmérséklete alacsonyabb lesz, és ennek eredményeként kisebb lesz a környezet felé távozó hőáram. Lágyfém bevonatos hőszigetelt üveg hőátbocsátási tényezője - Ug:1.4

W/m²K. A meglévő gyenge faanyagból készített, rosszul záródó, 1-1 rétegű üvegezéssel ellátott ablakok U-értéke akár 5 W/m²K-nél is több lehet. A két érték közötti különbség nyomatékosan alátámasztja a becsült energia megtakarítás lehetőségét.

A műemléki csárda épület homlokzati nyílászáróinak cseréjére vonatkozó műszaki-technológiai leírásában alkalmazott megoldások és módszerek, - összességében „tevékenységek”- maradéktalanul és maximálisan betartják a műemléki értékek megőrzésével összefüggő jogszabályokban meghatározott követelményeket és a műemléki értékek, az elvégzett tevékenységek eredményeként maximálisan érvényre jutnak. A betervezett tevékenységek nem okoznak a műemléki épület szerkezetében, tartozékaiban, felszerelési-, és berendezési tárgyaiban, értékeiben, környezetében károsodást, és vissza nem fordítható folyamatokat. Az új beépített nyílászárók hőszigetelő képességeinek magasabb szintre emelés kedvezőbbé teszi a „Kondorosi Csárda Múzeum” fenntartásának, üzemeltetésének költségeit.

AZ ÖRÖKSÉGVÉDELMI BEJELENTÉSHEZ KÖTÖTT ÉPÍTÉSI MUNKÁK TECHNOLÓGIAI LEÍRÁSA.

- **Meglévő-megmaradó nyílászárók karbantartó fedőmázolása (konszignáció szerint megnevezések):**
- 22. Lengő (pincér) ajtó a konyha felé: 1 db. 150/250 cm névleges méretű, telilapos szárnyakkal. Nem történeti szerkezet. Műszaki állapota elfogadható, nem kerül cserére. A mázolást nyers lenolaj alapú alapozás után, lenolaj bázisú fedőmázolással, a jelenlegi színnel megegyező sötétbarna színnel kell elvégezni.
- 23. A nagyterem főbejárati ajtaja: 1 db. 113/242 cm névleges méretű, jobbos telilapos szárnyal. Nem történeti szerkezet, de jelenlegi állapotában meg kell őrizni. Műszaki állapota elfogadható, nem kerül cserére. A mázolást nyers lenolaj alapú alapozás után, lenolaj bázisú fedőmázolással, a jelenlegi színnel megegyező színnel kell elvégezni.
- **A műemléki csárda épület homlokzatához közvetlenül csatlakozó téglalapos járda újjáépítése az északi-, nyugati-, és déli homlokzatok előtt.**

Az északi, és nyugati homlokzatok körüli járda burkolat 53 cm szélességű. A déli homlokzat előtti járda burkolat 83 cm (jelenleg) szélességű. A téglajárda kisméretű km. téglafelhasználásával készült, homokba rakva. Mintázata, élére rakott motívum. Felújítása a jelenlegi szélességi méretben, fagyálló anyag felhasználásával fog elkészülni. A kézi erővel történő felbontás után a homok ágyazat is fel lesz újítva.

Az északi és nyugati oldalon a járda csatlakozik egy monolit beton „vályúhoz”, folyókához, amelynek a tetején acélrács van. Feladata az épület közvetlen közelében és a tőhéjazatról lefolyó csapadékvíz összegyűjtése és elvezetése a nyugati homlokzat előtt a terep felszín alatt kiépített vízgyűjtő aknába. A lefolyó rendszeres tisztítása néha elmaradt, így a kis keresztmetszetű csatorna nem tudja eredeti funkcióját ellátni. Felújítása szükséges, úgy hogy az 1984-ben kialakított (majd később átalakított) koncepció sze-

rint, is azonos formában fennmaradjon. A téglajárda és ágyzatának/feltöltésének ki-termelésakor ügyelni kell arra, hogy a folyóka ne sérüljön meg, vagy törjön el.

Az északi oldalon elhelyezésre kerülő előregyártott angolakna beépítésének technoló-giai leírását lásd fentebb.

A téglajárda felbontása után a homok feltöltést is fel kell bontani a beton vályú/folyóka alsó szintjétől még 9 cm-re (-0,50 m). A termett talaj visszatöltésekor (-0,41 m) ki kell alakítani tömörítéssel egy 10 %-os lejtőt, (-0,41 – 0,46 m-ig) majd 1 rtg. TYPAR SF szű-rőfátyol 8 mm műanyag dombornyomott lemezt kell lefektetni, úgy hogy a csatlakozó falszerkezet mellett a +/- 0,00 m-ig felérjen.

A védőlemezre 16 cm-es osztályozott kavics (fagyálló, 10-32 mm szemcsenagyság) ágyzatot kell feltölteni, folyamatos tömörítéssel. Ez követően 10 cm vtg folyami homok ágyat kell készíteni, szintén folyamatos tömörítéssel. Erre készül egy 4 cm vtg cement-habarcs ágyzat (hagyományos megnevezése: Hsc60).

Az úgynevezett „Régi Kondorosi Vasas Téglá”¹⁷ térburkoló téglát erre a cementhabarcs ágyzatra kell fektetni. A téglaburkolatot futó kötésben a homlokzati síkra merőlegesen (a jelenlegi mintázattal egyezően) kell fektetni. A fugák kikenését és a faltövében kiala-kításra kerülő (íves csatlakozást) hézagolást, hagyományos, simító cementhabarccsal (hagyományos megnevezése: Hsc60) kell elvégezni.

A déli homlokzati síkhoz csatlakozva, ugyancsak a fentiek szerint kell az úgynevezett „Régi Kondorosi Vasas Téglá” térburkoló téglát lefektetni, de 88 cm-es szélességben. Két és fél db téglá futóra: 2x30 cm =60+15 cm + 3 cm fuga vagy hézag a falcsatlako-zásnál, és élére állítva kell egy sort kirakni lezáró támasztó sorként: +1+ 6 cm, így a felújított járdaszélesség 85 cm lesz. A fugák kikenését és a faltövében kialakításra ke-rülő (íves csatlakozást) hézagolást, hagyományos, simító cementhabarccsal (hagyomá-nyos megnevezése: Hsc60) kell elvégezni.

A dél-nyugati homlokzati élhez/sarokhoz csatlakozó beton burkolatot, amely a folyóká-hoz tartozik, ugyancsak sértetlenül kell meghagyni, jelenlegi méretében és állapotában. A meglévő-megmaradó monolit vb folyókákat ki kell tisztítani, és az esetleges repedé-seket, felületi hiányosságokat hagyományos, simító cementhabarccsal (hagyományos megnevezése: Hsc60) kell kikenni, hézagolni.

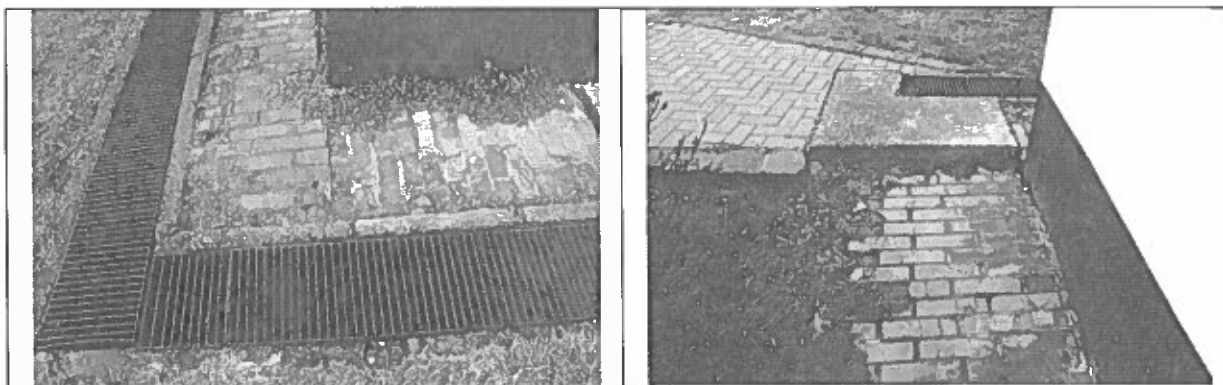

- **A műemléki csárda épület belső-, keleti homlokzatához közvetlenül csatlakozó betonozott térburkolat újjáépítése a kijelölt 5,00 m-es távolságig (lásd: E-1 terv-lap)**

¹⁷ Az úgynevezett „Régi Kondorosi Vasas Téglá”: Az 1960-as évekig működött Kondoroson egy téglagyár, amelyben a nevezett téglákat Kondoros járdáinak kiépítésére használták fel. Az elmúlt évtizedek során a jár-dák nagy részéről ezek a téglák felszedésre kerültek. A településen megtalálható egy depó ahová nagy mennyiségben tároltak ilyen téglákat. ezek újrahasznosításával fog megvalósulni a „felújított” járda.

- A jelenleg meglévő, kijelölt térburkolat felbontása után, az épülettől a kijelölt szélességig a különböző feltöltéseket és a termett talajt is ki kell termelni -0,50 m-es szintig.
- A termett talajt folyamatos tömörítéssel kell visszatölteni, megerősíteni agyagos homokkal. A termett agyag talaj feltöltésekor ki kell alakítani döngölt felülettel kialakított 5 %-os lejtőt az épülettől. (-0,30-tól, -0,55 m-ig).
- Az épület síkjára (+- 0,00-ig) felhajtott 1 rtg. 8 mm vtg TYPAR SF szűrőfátyol lemezt a falsíktól 1,60 m-es szélességig kell leteríteni.
- Ezt követően, szintén folyamatos tömörítéssel, osztályozott kavics ágyazatot kell készíteni, fagyálló, 10-32 mm szemcsenagyságú kavicsból, 16 cm-es átlagos, szerkezeti vastagságban.
- A beton térburkolat alá közvetlenül 12 cm folyami homokból kell ágyazatot teríteni, folyamatos tömörítéssel.
- A térbetont C 16-16/KK minőségű keverékkel kell elkészíteni, a falsíknál 12 cm-es (-0,18 m szinttől) induló szerkezeti vastagsággal úgy hogy a végső felületen az 1 %-os lejtő ki legyen alakítva. (5,00 m szélességben, -0,23 m szintig).
- A térbeton dilatációt közvetlen a faltövében, 1,00x1,00 m-es táblákban (ez egyezik a jelenlegi állapottal), attól a külső szél 2,00 x 2,00 m-es táblákban kell kijelölni és dilatálni.
- A végső felület kialakítást, simítást a finom szemszerkezetű „Ceresit CD 24” szárazhabarccsal kell befejezni.
- A dilatációs hézagok kiöntését és a faltövében kialakításra kerülő hézagolást, hagyományosan, forró bitumennel kell kiönteni.
- Az újjáépített és az udvar többi felületén megmaradó betonburkolat között jelenleg egy betonszerkezetű felszíni folyóka van kiépítve, csapadékvíz elvezetésre. Ez a folyóka néhány pontján sérült repedezett és a belső rész sok helyen el van tömődve. Részleges felújítását, helyreállítását is e munkanemhez csatlakozva kell elkészíteni, hogy az az eredeti funkciójának megfeleljen.

A műemléki csárda épülethez kapcsolódó térburkolatok felújítására, cseréjére vonatkozó műszaki-technológiai leírásában alkalmazott megoldások és módszerek, - összességében „tevékenységek”- maradéktalanul és maximálisan betartják a műemléki értékek megőrzésével összefüggő jogszabályokban meghatározott követelményeket és a műemléki értékek, az elvégzett tevékenységek eredményeként maximálisan érvényre jutnak. A betervezett tevékenységek nem okoznak a műemléki épület szerkezetében, tartozékaiban, felszerelési-, és berendezési tárgyaiban, értékeiben, környezetében károsodást, és vissza nem fordítható folyamatokat.



„Szigetelési szakvélemény” alapján betervezett építési tevékenységek¹⁸: (általánosan)

- 4.1 szerint¹⁹: A diagnosztikai vizsgálat időpontjában (2018. február), az 1990-es években a műemléki csárda épülete körül elkészült szivárgó rendszer szivattyúja már hónapok óta nem működött. Erre a tényre a helyszíni felmérésen tapasztaltak alapján hívtam fel a beruházást szervezők figyelmét. A pincében kb. 15 cm-es vízszint volt mérhető. A hiba oka a bűvár szivattyú saját-belső vezérlő rendszerének meghibásodása volt. A telepített szivárgó rendszer „vezetékein” keresztül a talajba szivárgó csapadékvizek összegyűjtésére egy 1,50x1,50x3,50 m-es szerkezeti méretű monolit vb. tároló-, és gyűjtő akna került beépítésre, az épület nyugati homlokzata elé (E-1. tervlap), a rendezett terepszintnek megfelelően. A bűvárszivattyú az akna alsó szintjére került. 2018. áprilisban a hibás szivattyú kijavításra került és ezzel egy időben egy tartalék szivattyút is beépítettek. A szivattyúk automatikus vízszintméréssel, és automatikus vezérléssel működnek. Az elektromos vezérlő egységek a nyugati homlokzaton kialakított elektromos főkapcsoló tábla részeként lettek kialakítva.

¹⁸ (általánosan)

¹⁹ „Az alábbiakban figyelembe vesszük, hogy az épületen valószínűsíthetően elkészült az utólagos vízszintes falszigetelés (célszerű feltárásokkal ezt a feltételezést igazolni). A pincésinten továbbra sem terveznek olyan hasznosítást, mely a pincetér fokozott szárazságának biztosítását igényelné. Fontosnak tartjuk azonban a pára feldúsulása elleni intézkedésként páratartalom érzékelővel működtetett szellőztető rendszer kiépítését, annak elkerülése érdekében, hogy a falszerkezetek adszorpciós jellegű vizesedése elkerülhető legyen.”

„Tudomásunk szerint sem talajnedvesség elleni padlószigetelés, sem pedig lábazati vízszigetelés az épületen nem készült. Ezeknek a szigeteléseknek a szerepe az épület állagvédelmében kiemelten fontos, ezért elkészítésükre az alábbiakban technológiai javaslatot adunk. A felújító vakolatok tekintetében lokális jelleggel javasolunk javításokat végezni.”

A hibaelhárítást követően a víz a pincéből eltűnt és két hónap múlva –megfelelő szellőztetéssel- jelentős javulás következett be. Az 1984-es átépítéskor az épület teljes alapterületének megfelelő talajnedvesség elleni szigetelés elkészült. A pincét eredetileg sem akarták teljes mértékben leszigetelni, mert az épület Kondoros legmagasabb pontján áll, ill. a pince eredeti funkció szerinti használatához is követelmény volt a természetes páratartalom. A jelenlegi tervezés kitért a pince fokozottabb páramentesítésére. Ezért kerül beépítésre az északi oldalon egy angolakna, és be lesz üzemelve a szabályozott légcsere elvégzésére két ventilátor, -az eredetileg kialakított szellőző akna felhasználásával- automatikusan szabályozott működésre. A pince falazatának, mennyezetének vakolatát már évekkal ezelőtt eltávolították, és a málló fugákat kivésték. A pince falazata jelenleg is ebben az állapotban van, a belső vakolat felújítása nem szerepel ebben a programban.

- 4.2 szerint²⁰: Mind a tervezési programban, mind a rétegrendek előírásában, mind az építéstechnológiai leírásában kitértünk a padlószervezetek szakszerű újjáépítésére.
- 4.3 szerint²¹: A homlokzati vakolat felületek átvizsgálásával együtt a lábazati felületek is külön átvizsgálásra kerülnek a terepcsatlakozás feletti 30 cm magasságig. Ha szükséges a málló fugák kivétele, valamint a felülettisztítás után a fugák kitöltése szulfátálló előkevert réskitöltő habarccsal fog elkészülni. A végleges vakolat felületeket hagyományos meszes-cementes lábazati vakolattal kell pótolni. Hagományos megnevezése: különleges homlokzati vakoló-, és hézagoló habarcs, jele: Hvh10.
- 6. szerint²²: Mind a tervezési programban, mind a rétegrendek előírásában, mind az építési technológiai leírásában kitértünk a kísérő járdák és térburkolat szakszerű újjáépítésére.

²⁰ „A jelenlegi padlószervezet elbontása, és talajnedvesség elleni szigeteléssel ellátott, új padlószervezet készítése javasolt. A vízszigetelés aljzatának kialakításakor figyelembe kell venni, hogy az ÉMSZ „Talajnedvesség és talajvíz elleni szigetelések tervezési és kivitelezési irányelvei” című kiadvány alapján a talajnedvesség elleni szigeteléseknél minimum 6 cm vastag, C12 minőségű, simított, kiálló szemcséktől, kavicsfészektől mentes beton aljzat szükséges.

²¹ „A lábazati zónában is felújító vakolatrendszert kell alkalmazni.”

²² „A fenti javaslatokon túl a szerkezeteket mentesíteni kell azoktól a hatásoktól, amelyek lokális nedveségforrásként többlet vízterhelést okoznak. Az épület gépészeti rendszerét felül kell vizsgálni, az esetleges szivárgásokat meg kell szüntetni.

A járda jelenlegi kialakítása nem alkalmas a csapadékvíz épülettől való teljes körű távot tartására. Fontos a másodlagos vízelvezetési síkon — azaz a téglaburkolat alatti szivárgó rétegben — is biztosítani a csapadékvíz elvezetését. A burkolatok tekintetében fagyálló, kevésbé hidrofíll anyagokat javasolt alkalmazni.”

VI. MEGJEGYZÉS

A felújítási-, helyreállítási munkálatokat megelőző roncsolásos kutatás elvégzésére nem volt szükség, mert a betervezett munkálatokat érintő szerkezetek állapotának meghatározása roncsolás mentes műszaki mérésekkel, szemrevételezéssel és a rendelkezésre álló építéstörténeti információkkal meghatározható volt. Az épület és annak minden ma látható felszerelése, kiegészítése, szak-, és szerelőipari berendezése 1984-ben került legyártásra, beépítésre. Eredeti, történeti szerkezetnek csak a falazatok bizonyos része tekinthető. Sajnos a műemléki tervtár jelenleg –két éve- nem elérhető és nem kutatható, ez miatt a korabeli terveket nem vizsgálhattuk.

Ezen tervezési munkában a telken egyéb –nem védett- meglévő építmények felújításának tervezése nem volt a tervezési program része.

A műemléki „Csárda” épületének részleges felújításához megtervezett építőmesteri-, és szakipari munkák kivitelezési ideje alatt, közvetlen kutatói, tervezői megfigyelést kell biztosítani.

Békéscsaba, 2019. JANUÁR 22.

(Aláíró-címlap szerint)

Építész tervek:

Novodomszki Pál okl. építészmérnök; É/1 04-0101; 5600 Békéscsaba, Telep u. 15/2. sz.

Műemlékvédelmi szakértő:

Nagy Gergely okl. építészmérnök; okl. műemlékvédelmi szakmérnök; Szakértő műemléki érték dokumentálása-, műemléki épületkutatás-, műemléki épületdiagnosztika szakterületeken. Nyilvántartási szám: 21-0102 Pannonterv Budapesti Városépítési Tervező Iroda Kft. (1092 Budapest, Knézich u. 12. sz. II. em. 7.)

Munkatárs:

Dobos Albert építész; E-04-0270; Abszolvált műemlékvédelmi szakmérnök; 5600 Békéscsaba, Berzsényi u. 151. sz.

KONDOROS

„BATTYÁNY-GEIST-VADÁSZKASTÉLY KÁPOLNÁJA”

**A HOMLOKZATOK-, A TETŐSZERKEZETI FELÜLETEK-, A HOMLOKZATI NYÍLÁS-
ZÁROK-, AZ ELŐLÉPCSŐK -, A KÖZVETLEN KÖRNYEZET VÍZSZINTES TÉRBURKO-
LATAINAK FELÚJÍTÁSÁHOZ, SZÜKSÉGES
ÖRÖKSÉGVÉDELMI HATÓSÁGI ENGEDÉLY KÉRELEMHEZ,
ÉS A
BEJELENTÉSHEZ KÖTÖTT TEVÉKENYSÉGEKHEZ.**



2019. JANUÁR

0.

TARTALOMJEGYZÉK

- I. Tervezési program
- II. A tervezési feladat előzményei, amelyek alapján a tervezési feladat meghatározásra került
- III. Általános adatok
- IV. Állapotismertető szerkezeti leírás
- V. Műszaki leírás és az örökségvédelmi engedélyhez kötött felújítási munkák technológiai leírása.
- VI. Megjegyzés

I.

TERVEZÉSI PROGRAM

A megrendelő-beruházó:

Kondoros Város Önkormányzata, 5553 Kondoros, Hősök tere 4-5. sz.
képviseli: Ribárszki Péter György polgármester

A tervezéssel érintett épület:

5553 Kondoros, Külterület, Tanya 715. sz. és 0216/7 hrsz.-ú, földrészleten meglévő, műemléki védettségű, 9462 törzsszámú, 16255 azonosítási számú, „Batthyány-Geist-vadászkastély kápolnája”. A földrészleten és a közvetlen szomszéd földrészleteken meglévő többi építmény és épület nem tárgya a jelen tervezési feladatnak¹

A beruház költségeinek finanszírozása:

A Tisztelt Megrendelő, a betervezett munkálatok finanszírozására, pályázati pénzügyi keretet kíván igénybe venni.

A pályázat megnevezése: TOP-1.2.1-16-BS1-2017-00003 „Turizmusfejlesztés Békésszentandrás, Kondoros és Csabacsúd településeken”

A beruház költsége:

Jelenlegi előzetes költségbecslés szerint: bruttó: 33.000.000,- Ft.

A tervezési feladat:

- 1.1. A teljes körű építéstörténeti kutatási dokumentáció elkészítése. (Elméleti/irattári/tervtári/egyéb emlékek feltárása, dokumentálása.)
- 1.2. Az értékleltár dokumentáció elkészítése.
- 1.3. Az engedélyezési tervek elkészítése a szükséges felújítási munkálatok technológiai-technikai meghatározásával.
- 1.4. A külső nyílászárók felülvizsgálata és az alapján elvégzendő felújítások, megtervezése.

¹ A 9462 törzsszámhoz tartozó műemlék építmények azonosítási számok szerint: Batthyány-Geist-vadászkastély: 2494; Batthyány-Geist-vadászkastély agárháza: 16254; Batthyány-Geist-vadászkastély intézői lakja: 16256

- 1.5. Az épület közvetlen környezetében a csatlakozó terepfelületek és azok rétegződéseinek megtervezése. (Járdák)
- 1.6. „FALDIAGNOSZTIKAI VIZSGÁLAT ÉS SZIGETELÉSI SZAKVÉLEMÉNY” alapján elvégzendő munkák meghatározása, megtervezése.
- 1.7. A felújításhoz szükséges szakipari munkák megtervezése.

II.

A TERVEZÉSI FELADAT ELŐZMÉNYEI, AMELYEK ALAPJÁN A TERVEZÉSI FELADAT MEGHATÁROZÁSRA KERÜLT

Kondoros Város Önkormányzatának –korábban már- tulajdonába került a műemléki védettségű Batthyány-Geist-vadászkastély külterületi, festői környezetében található a Batthyány-Geist családi kastély kertjében az örökségvédelmi engedély kérelemmel érintett kápolnaépület. Az önálló épület a kastélyhoz tartozó kápolnaként funkcionált.

A kápolna épületét és a kastély kertjét az elmúlt években egy korábbi örökségvédelmi hatósági engedély² alapján Kondoros Város Önkormányzata helyreállította.³

Akkor már program szinten meg lett határozva, hogy a kápolna is „helyreállítás”-ra kerül, és újraszentelés után visszahelyezik az eredeti funkciót.

A jelen örökségvédelmi hatósági engedélyezési kérelemben a homlokzati felületek helyreállítása, a tetőhéjazat javítása, az tetőszerkezet megvizsgálása után esetlegesen szükséges javítások elvégzése, és a külső térburkolati kapcsolatok, ill. a sérült, vakolat hiányos felületek javítása van programban. A kápolna belső terében is a sérült, vakolat hiányos felületek helyreállítása van megtervezve.

A kápolna faszerkezetű míves ajtajának asztalosipari felújítására a homlokzatotokat, a tetőfelületet, ill. a térburkolatokat érintő munkák befejezése után kerül sor. Azért döntöttünk e program folyamat mellett, hogy a kápolna belső tere nem maradjon nyílászáró nélkül, ill. az általános építési munkák során ne sérüljön a majdan helyreállításra kerülő míves asztalos munkával készített ajtó. Ugyancsak a fal-, és tetőhéjazati javítási munkák után kerül sor a sírkamra (kripta) vasszerkezetű bejárati ajtóinak felújítására, diszlakatos műhelyben.

Ami a kápolna homlokzati felületein szükségessé tette a karbantartó-helyreállítást az nem más, mint az időtényező. Az idő múltával az épület állaga folyamatosan romlott, külső vakolata több ponton bomlik, tetőfedése is több helyen megsérült, amit a megelőző időkben részlegesen és folyamatosan javítottak is. Előlépcsői felfagytak, elmozdultak, a körülötte

² A Csongrád Megyei Kormányhivatal Kulturális Örökségvédelmi Irodája által a VI-P-001/1630-8/2012. ügyiratszámom, kelt: Szeged, szeptember 20.-án kiadott „Kondoros, külterület, 0216/7 és 0216/2 alatti hrsz.-ú telkeken meglévő „Batthyány-Geist-vadászkastély együttes” kert-rekonstrukciós munkáinak örökségvédelmi hatósági engedélye.”

³ Részlet a kert kiviteli terveinek műszaki elírásából: „Új díszkerteket és fogadótereket alakítottunk ki, és új funkciókkal bővítettük a parkot: Petőfi-kert, díszudvar, sétányok, kiállítási helyszínek. Kivágásra kerültek az idegen invazív fajok, kiszabadultak a díszfák, örökzöldek, és kinyílt a kastély előtti tér. Megújult a kastély előtti kocsifelhajtó, a díszmedence, a sétányok fémszegélyt, és szórt burkolatot kaptak, ismeretterjesztő táblákat terveztünk. És megújult az idő közben feltárt filagória is. A megújult kert annyira felkeltette a figyelmet, hogy a következő években a kastély is megújulhat, és új funkciót kaphat.”

lévő járda tönkrement. A szemrevételezéses diagnosztikai vizsgálatok alapján megállapítható, hogy a kápolna épület külső felületeinek felújítása indokolt. Az eltelt évtizedek alatt, főleg az időjárásnak jobban kitétt oldalakon a felületi festés több helyen levált, és így a téli csapadék okozta alakváltozások miatt a vakolat egy-két helyen meglazult, néhol le is esett. A tervezett munkálatok kiterjednek a kápolna épületének mind a négy homlokzatára, ill. a félkör alaprajzú szentély homlokzatára is.

Szintén felújítási munkákat tervezünk a sírkápolna épületéhez közvetlenül kapcsolódó térburkolatokon, és az előlépcsőkön is. A kápolna épülete körüli feltöltés jelenlegi –a csapadékvíz által okozott elváltozásokat-, műszaki állapotát felül kell vizsgálni.

Ebben a szakaszban kell a „Faldiagnosztikai vizsgálat és szigetelési szakvélemény”-ben megfogalmazott, a kripta falazatára, a kápolna falaira vonatkozó és szükséges javítási munkák technológiáját meghatározni.

A fentiek miatt határozta el Kondoros Város Önkormányzata, hogy egy általános volumenű, helyreállítást és felújítást kíván elvégeztetni a kápolna épületén, annak közvetlen környezetében a kapcsolódó térburkolatok és előlépcsők felújításával.

III.

ÁLTALÁNOS ADATOK

Hiteles tulajdonlap másolat alapján a 0216/7 hrsz-ú földterület adatai:
A földrészlet területe összesen: 33568 m²

Művelési ág (kivett megnevezés):

a.) kivett udvar	1691 m ²
b.) kivett major	12754 m ²
c.) kivett udvar	6709 m ²
d.) kivett sporttelep	6750 m ²
e.) kivett gazdasági épület, udvar	5664 m ²

A kápolna épületének beépítés adatai:

- Tervezéssel érintett épület beépített alapterülete: 40,00 m²
Tervezéssel érintett épület hasznos alapterülete: 46,80 m².
Kripta: 20,24 m².
Kápolna: 26,56 m²

Tervezéssel érintett épület szintmagasságai:

- ± 0,00 szint a kápolna épület padlószintje.
- A kápolna épület főbejárata előtti, megemelt terepszint: -1,00 m
- A rendezett, természetes terepszint: -2,00 m.
- Ereszmagasság: + 7,02 m.
- Csúcsmagasság: + 13,00 m.
- Földszinti, kápolna padlószint: ± 0,00 m, kripta padlószint: -4,00 m,

Közművesítettség:

Elektromos közmű csatlakozás = nincs kiépítve

Gáz közmű csatlakozás = nincs kiépítve
Ivóvíz közmű csatlakozás = nincs kiépítve
Szennyvíz közmű csatlakozás = nincs kiépítve
Telefon közmű csatlakozás = nincs kiépítve



1. foto A kastély és sírkápolna 1900.

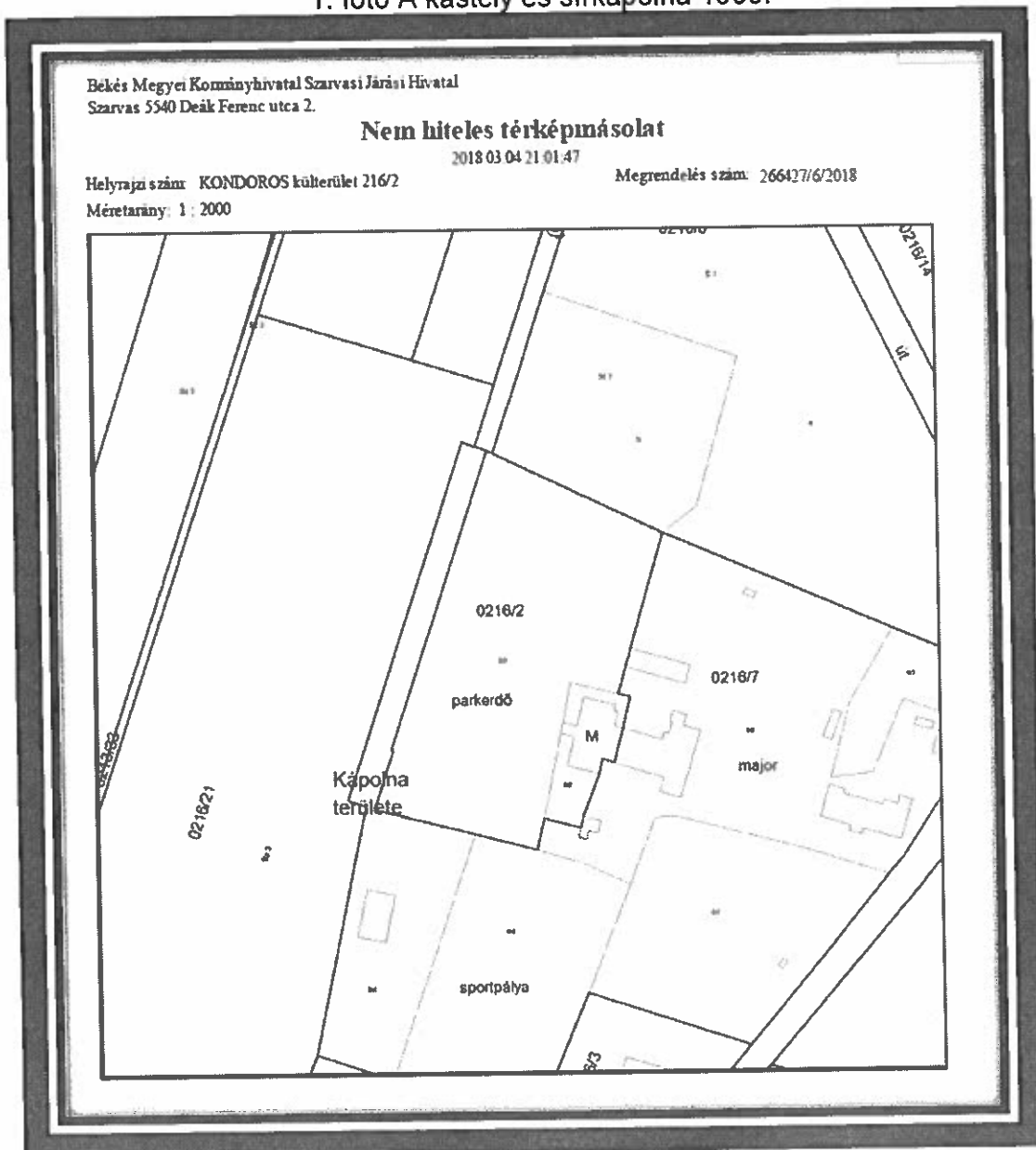

2. foto E-hiteles térképmásola

IV.

ÁLLAPOTISMERTETŐ SZERKEZETI LEÍRÁS

Alapozás: A meglévő téglalapozás állapotára utaló káros szerkezeti alakváltozás nem látszik sem közvetlen, sem közvetett hatásában.

Falazatok:

Pincefal: A meglévő régi nagyméretű téglafalazaton káros szerkezeti alakváltozás nem látszik sem közvetlen, sem közvetett hatásban.

Főfalak: A meglévő régi nagyméretű téglafalazaton káros szerkezeti alakváltozás nem látszik sem közvetlen, sem közvetett hatásban.

Belső boltozat: A meglévő téglaszerkezetű kupola boltozat– tartószerkezetileg elfogadható műszaki állapotban van.

Tetőszerkezet:

A meglévő toronytető jelenlegi állapotát az épület teljes körbeállványozása után részletesen meg kell vizsgálni. A szentély félhenger alakú tömbjének lapos szögű félkúpos tetőszerkezetű lezárása minimálisan (a korábbi években elvégzett javítási munkáknak köszönhetően.) elfogadható állapotban van, de az épület teljes körbeállványozása után ezt is részletesen meg kell vizsgálni, és azt követően kell a szükséges helyreállítási munkákat meghatározni.

Előépítmények:

Külső előlépcső: A feltöltésre vezető monolit vb. lépcső nem igényel felújítást, műszaki állapota megfelelő.

Közvetlen a kápolnába vezető előlépcső: A lépcső elemek épek, elfogadható műszaki állapotban vannak, de a „fogadó szint alapozás” és a csapadékvíz hatása miatt egymástól, és az eredeti helyükről több helyen elmozdultak, szétcsúsztak, helyreállításukat el kell végezni.

A kriptá ajtóhoz vezető külső lépcsők: Szintén –minimálisan- elfogadható állapotban vannak, de a fenti okok miatt itt is be kellett tervezni a felújítást.

Portikusz: A bejárati portikusz a kápolna főhomlokzatához csatlakozik. Befoglaló méretei: 0,78 x 2,95; magassága: 5,40 m. Felül egyenes gerendázat (architráv) és háromszögű oromzat (timpanon) zárja le. Két darab kompozit korinthoszi oszlopra támaszkodik. A két kerek oszlop mögött a főbejárati kapu keretezéseként, azonos oszlopfővel egy-egy téglalap alaprajzú féloszlop került kialakításra. A vakolt felület több helyen sérült, a helyreállító felújításokat beterveztük. A köelemek jelentősen el vannak szennyeződve, egyszerű mechanikai tisztításukat el kell végezni. A széles timpanon felső síkja –tetejhorganyzott acéllemezzel fedett, bádogos szerkezet. Műszaki állapotuk elfogadható, de az épület teljes körbeállványozása után ezt is részletesen meg kell vizsgálni, majd a szükséges javításokat el kell végezni.

Lábazat: A meglévő fagyálló mész-kő lábazati elemek, a felületi szennyeződéseket leszámítva, elfogadható műszaki állapotban van, de egyszerű mechanikai tisztításukat el kell végezni.

Kápolna bejárati ajtó: A bejárati ajtó szerkezeti méretei: 155/340 cm; A kápolna bejárati ajtó félköríves szemöldökzáródású. A nyíláskertezés a félköríven többlépcsős befelé. A belső íves vonalban lencsés domborulatú füzérsor készült. A félkörív szimmetria tengelyében egy zárókövet szimbolizáló, akantusz levél

dombormű készült szintén vakolatból. Külön gerendatokban elhelyezett bejárati ajtó kétszárnyú, befelé nyíló rendkívül mives asztalos munka. A szárnyak felső harmadának függőleges középvezetékében egy kör alakú „tükör” van kialakítva. Sajnos a kör alakú tükörben eredetileg elhelyezett –rács funkciójú– fémszerkezetű díszítő elemet, már nem láthatjuk az eredeti helyén, mert biztonsági okokból a helyi tájházba került elhelyezésre. Az ajtó felső félköríves szakasza fix üvegezésű. Az üveg előtt a félkörbe beépített függőleges, tagolt felületű, tokosztás két oldalán kagyló alakú sorozatot utánozó fémszerkezetű rács van beépítve. Az ajtó vízszintes tokosztása fogazott díszítéssel készült. Az ajtólapok alsó, négyzet alakú, és felső téglalap alakú részei, gazdagon díszített, vésett vázablázatos betétekkel készültek. Az alsó keretezett betétben egy elforgatott, csúcsára állított négyzet alakú mivesen faragott tábla van. Az ajtólapok betétes részein szintén a lencsés domborulatú füzérsor van kifaragva. A külső takaró/ütköző lécső felső része letört, hiányos. A külső tokborítás alsó harmada sérült, hiányos. A tok külső oldalán (jobb és baloldal) a borító/takaró lécső alsó harmadában sérültek, jelenlegi pótlásuk nem elfogadható. Az ajtólap fedőmázolás a külső oldalain teljesen le van kopva. Az ajtóbetétek sarkaiban még felfedezhető egy halvány árnyalatban az eredeti színezés. Az eredeti színezés állapotára a belső felületek vizsgálatánál lehet következtetni, hogy egy bizonyos zöldeskék árnyalatú volt a fedőmázolás. Az ajtólapok keményfából készültek.

A zár, a címek, a kilincsek rendkívül díszesen elkészített díszkovács termékek, elfogadható műszaki állapotban, de a kilincs tengely végéről 3 db „díszgomb” (2 db a belső oldalon, 1 db a külső oldalon) hiányzik.

A bejárati ajtó minden elemével, tartozékával együtt minimálisan elfogadható műszaki állapotban van, de felújítása a fentiek miatt szükséges.

Kripta bejárati ajtók: 2 db. Vasszerkezetű ajtók a kriptába vezető folyósón elején és végén (2 db) Szerkezeti méreteik: 130/195 cm; Fémszerkezetű ajtók tokkerettel, kétszárnyú ajtólapokkal, zárszerkezettel, lakattartó laposvas elemekkel, felületi díszkovács megmunkálással, sarokvasakkal. Jelenlegi állapotukban erősen át vannak rozsdásodva, de funkcionálisan az eredeti rendeltetésüknek megfelelnek. A belső, kripta ajtó szögacél tokszerkezete több helyen elvált a keretező falszerkezettől.

A vasszerkezetű ajtók eredeti fedő mázolásai (ha volt) a jelenlegi állapotukban nem meghatározhatók. A kripta be-, és lejárati ajtaja minden elemével, tartozékával még az „éppen meglévő” műszaki állapotban van, de felújításukat a fentiek miatt el kell végezni.

Ablakok: A nyugati és keleti homlokzaton 2 db félköríves ablak, 250/130 cm-es méretű, 317 cm-es parapet magassággal. A félköríves nyílásokba elhelyezett acél tokszerkezetű, fix ablakok, külső felületeik előtt kovácsoltvas keretre feszített dróthálóval. A szögacél vastokokban, kovácsoltvas pántokkal, teljes vasszerkezetű merevítésekkel, osztásokkal az alsó sávban és a félköríves felső részén kb. 18 cm-es szélességben körbefutó ólomüveg, liliom-, és szalag mintával. A félkör alakú belső rész, egyszerű drótüveg. Az ablak szerkezetek jó műszaki állapotban vannak, de a nyugati oldalon lévő ablak, félköríves belső drótüveg részen egy 2 cm átmérőjű lyuk van. A belső tokhoz rögzítve van egy-egy páragyűjtő kis keresztmetszetű horganylemezből készült csatorna. (A homlokzatra nincs kivezetve.) Ezek a csatornák eredeti helyzetükből (kis mértékben) részben „kilógnak”. A külső dróthálós vaskereteket rozsdagátló alapozó festése után fedőmázolással kell felújítani. A lyukasztott drótüveg mezőt

egyszerű cserével kell javítani. A belső oldali lecsapódó pára gyűjtésére elhelyezett kisméretű csatornákat, helyre kell állítani, díszbádogos munkával.

Vakolt homlokzati felületek: Az épület fő tömegén festett kváderes simított vakolat, a sarkokon rusztikus felületű téglalap betét kialakítással. A kápolna szentélyének félhenger tömegű részén szintén a főtömeggel azonosan, festett kváderes simított vakolat van. A homlokzat minden felületén látszik az eredeti vakolat-sávozás, amely megegyezik a sarkokon kialakított és kockaszerűen sávozott, rovátkolt felületű kváderezéssel. A keleti és nyugati homlokzat szimmetria tengelyben beépített félköríves szemöldökzáródású félkör alakú ablakok vannak beépítve. A félkörzáródású szemöldök több lépcsős, íves, mintázattal díszített. Tetején zárókövet mintázó vakolatból készült elem. A könyöklő párkányzata, téglaszerkezetű, vakolt elem, két szélén a zárókő imitációval azonos nagyságú, de négyzetes, csepp díszes elempárral. A könyöklők horganyzott acéllemez burkolattal fedettek. A vakolatok több helyen hiányosak főleg a régebbi leázások hatására. A homlokzati felületek helyreállítását hagyományos meszes-cementes vakolattal kell pótolni.

Koronázó párkány: A koronázó párkány két fő részből áll. A felsőrész a falsíktól jelentősen kinyúló koronázó rész az un. geison, és a gerendatagot mintázó architráv. A koronázópárkány a kápolna falsíkjának felső, díszes, lezáró párkánya, amely az épületet felül koszorúként övezi, a falsíkokat elhatárolja a tetőtől és az arról lefolyó vizet távol tartja. Ez a komplex párkányzat két részből áll a gerendatag vagy architráv, amelynek alsó vonalában szintén finoman tagolt párkányzat fut végig a homlokzaton, és a tulajdonképpeni koronázó rész vagy geison, erősen kiülő, arányaival a homlokzat teljes magasságához igazodik, gazdagon díszített, finoman tagolt. Műszaki állapotuk elfogadható, de az épület teljes körbeállványozása után ezeket a felületeket és szerkezeteket is részletesen meg kell vizsgálni, majd a szükséges felületi javításokat el kell végezni.

A koronázó párkány feletti kőbábok (4 db): A kápolna vízszintes tetőfelületén, a tömb négy sarka felett közvetlenül elhelyezett figurális kőbábok. A teljes magasságuk 1,50 m. A kockák keresztmetszeti méretei 0,60 x 0,60 x 0,60+0,40 m. 3 db műszaki állapota –minimálisan- elfogadható, de 1 db báb súlyosan sérült, javítását/helyreállítását el kell végezni.

Épület körüli járda burkolat: A kápolna épületét övező feltöltés tetejének térburkolata, átlagosan 1,20 m szélességű. A téglajárda régi nagyméretű téglá felhasználásával készült, homokba rakva. Mintázata 45°-ban elforgatott „parketta” vagy „halszálla” motívum. A járda folytatásaként egy külső lépcső készült a szentély falazat körül a kripta bejáratához. Ennek anyaga, jellemzően az útépítéseknel használt bazalt kockakő. A fogadó alapozásokat itt is fel kell újítani.

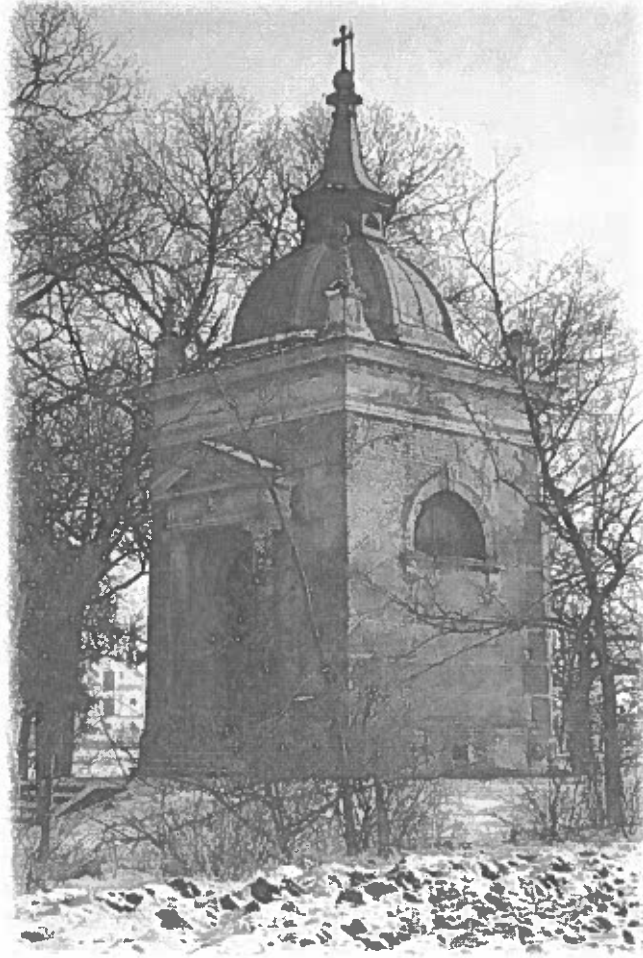

3. foto Sirkápolna napjainkban

V.

MŰSZAKI LEÍRÁS ÉS AZ ÖRÖKSÉGVÉDELMI ENGEDÉLYHEZ KÖTÖTT FELÚJÍTÁSI MUNKÁK TECHNOLÓGIAI LEÍRÁSA.

Készült a Kondoros Város Önkormányzatának (5553 Kondoros, Hősök tere 4-5. sz.; képviseli: Ribárszki Péter György polgármester), tulajdonában lévő, 5553 Kondoros, Külterület, Tanya 715. sz., és 0216/7 hrsz.-ú földrészleten meglévő, műemléki védettségű, 9462 törzsszámú, 16255 azonosítási számú „Batthyány-Geist-vadászkastély kápolnája”, épületének teljes körű állagmegóvási-, felújítási-, munkáihoz szükséges építész engedélyezési tervekhez.

A sírkápolna a valamikori Batthyány-Geist-vadászkastély nagybirtokon meglévő kastélyhoz tartozóan, annak díszkertjében került felépítésre. A kastély és a hozzá tartozó építmények műemléki védelem alatt állnak.

Az épület a kastély park nyugati telekhatárához közel, egy a kastély „új” főhomlokzatához vezető díszfákkal szegélyezett út tengelyében áll. A pince szinten kriptával épült kápolna körül 1,00 m-es feltöltés lett kialakítva kb. 1,20-1,50 m-es változó szélességben 45°-os rézsúvel az eredeti terepszinttől. A kápolna épülettömbje a megemelt környezeti szinttől így +1,00 m-re van. A feltöltéshez monolit vb. lépcső készült öt fellépéssel. A kápolna padlószintjére, azaz a bejáratához a megemelt terepszintről hat fellépéssel lehet felérni. (1,00 m)

A kápolna beépített alapterülete 40 m². A kápolna és szentély alapterülete 27 m², a kriptá alapterülete 20 m². A kápolna főfalszerkezete régi nagyméretű téglafalazat. Átlagos szerkezeti vastagsága 60 cm. A négyzet alaprajzú, hasáb alakú tömeg homlokzat magassága a feltöltés szintjétől 8,00 m a kupola feletti tetőfelépítmény a kovácsoltvas kereszttel együtt kb. 6,00 m.

A négyzet alaprajzú kápolnához a déli oldalon egy diadalíven át kapcsolódik a félkör alaprajzú szentély. Szerkezete szintén régi nagyméretű téglá, homlokzat magassága a rendezett terepszinttől 1,00 + 5,70 = 6,70 m magas.

A kápolna északi homlokzatán van a gazdagon díszített, neoreneszánsz stílusban megépített korpusz alatt a bejárat.

A kriptához vezető lejárati folyosó vasszerkezetű ajtaja a déli félköríves homlokzaton van beépítve.

A keleti és nyugati homlokzaton egy-egy félkör alakú ablaknyílás látható

Az épület körül 1,00 magas természetes mészkőből faragott lábazat van beépítve.

Az oldalfalak sima vakolattal készültek sávosan díszítve, amely sávok azonosak a sarkokon vakolat mintával kiépített kváderezéssel.

Homlokzat lezáró koronázó párkány szintén természetes mészkőből készült. Felületi kialakítása a túlnyúló eresz alatt gazdagon tagolt, osztott.

A kupola feletti tetőszerkezet nyolc félgömbhéből áll, tetején nyolcoldalú felső dobon folytatódó toronyszerű kiépítéssel. A dob felett szintén nyolc függőleges szelvényből álló toronycsúcs készült, annak tetejében egy kovácsoltvas kereszt van elhelyezve. A tetőhéjazat díszműbádogos munka, rézlemezből.

A kápolna belső terében pár sor pad van elhelyezve, és a szentélyben egy szintén neoreneszánsz stílus jegyekkel gazdagon díszített, márvány oltár áll, szimmetria tengelyében egy arányos, gyönyörűen faragott krisztus szoborral. A belső falfelületek vakoltak, fehérre festettek, a padlóburkolat egyszerű mettlachi mozaik fekete-fehér lapokból.

A kripta belső falfelületei szintén sima vakolatúak, fehérre festve, padló burkolata simított betonpadló.

A szükséges építési tevékenységek⁴:

Alapozás: A meglévő téglalapozásra utaló káros szerkezeti alakváltozás nem látszik sem közvetlen, sem közvetett hatásában. Szerkezeti felújítás, megerősítés építési tevékenység végzésére nincs szükség, állapota megfelelő.

Falazatok:

Pincefal: A meglévő téglafalazaton káros szerkezeti alakváltozás nem látszik sem közvetlen, sem közvetett hatásban. Szerkezeti felújítás, megerősítés építési tevékenység végzésére nincs szükség, állapota megfelelő.

Főfalak: A meglévő téglafalazaton káros szerkezeti alakváltozás nem látszik sem közvetlen, sem közvetett hatásban. Szerkezeti felújítás, megerősítés építési tevékenység végzésére nincs szükség, állapota megfelelő.

Belső boltozat: A meglévő téglaszerkezetű kupola boltozat szerkezete, tartószerkezetiileg elfogadható, szerkezeti felújítást nem igényel.

Tetőszerkezet:

A meglévő toronytető jelenlegi állapotát az épület teljes körbeállványozása után részletesen meg kell vizsgálni. A pontos feltárást követően a szükséges munkálatokat meg kell határozni. A fémlemez fedés javításánál a jelenlegi rézfedéssel azonos anyaghasználat mellett mintaként kell felhasználni a meglévő elemeket. A torony szerkezet vizsgálata és a tervezői művezetés során felmerülő munkálatokat, javításokat a jelenlegi formai, alaki és anyaghasználat alapján kell meghatározni. Mind a tetőszerkezeti elemek javítása, mind a tetőhéjazat javítása, felújítása esetleges részleges cseréje során a hagyományosnak nevezhető ács-, és díszbádogos kézimunkának megfelelő technológiát kell alkalmazni.

Előépítmények:

Külső előlépcső: A feltöltésre vezető monolit vb. lépcső nem igényel felújítást, mű-

⁴ Ezen örökségvédelmi hatósági engedély kérelemhez csatolt tervekben, műszaki-technológiai leírásokban alkalmazott megoldások és módszerek, - összességében „tevékenységek”- maradéktalanul és maximálisan betartják a műemléki értékek megőrzésével összefüggő jogszabályokban meghatározott követelményeket és a műemléki értékek, az elvégzett tevékenységek eredményeként maximálisan érvényre jutnak. A betervezett tevékenységek nem okoznak a műemléki épület, történeti szerkezeteiben, tartozékaiban, felszerelési-, és berendezési tárgyaiban, értékeiben károsodást és vissza nem fordítható folyamatokat.”

szaki állapota megfelelő, de a csatlakozó terepszinteknél a feltöltések kisebb volumenű igazítást, tereprendezést igényelnek.

Közvetlen a kápolnába vezető előlépcső: A lépcső elemek épek, elfogadható műszaki állapotban vannak. A „fogadó szinti alapozás”, és a csapadékvíz hatása miatt egymástól és az eredeti helyükről több helyen elmozdultak. Javításuk, helyreállítások során a lépcső köelmeit el kell bontani. A bontás során olyan technológiát kell alkalmazni, amely során az elemek mechanikailag nem sérülnek.

Az elbontott lépcsőelemek alatt (azonosan és egyszerre készülve a kápolna körüli téglaburkolat aljzatának elkészítésével) a feltöltésként meglévő földet, és homok aljzatot kb. 30 cm-es mélységben (-1,30 m szint az épület falsíkjánál) ki kell bontani a teljes feltöltési felületen. A megmaradó termett talaj felületét a falsíktól kifelé, 10 %-os lejtősíkkal tömöríteni kell. (-1,30-tól -1,42 cm-ig) A kápolna falazatától, arra felhajtvva a -1,00 m szintig, 1 rtg. TYPAR SF szűrőfátyol 8 mm vtg. műanyag dombornyomott lemezt kell lefektetni az északi korpusz lábazati felületétől kifelé 1,50 m-es szélességig (geotextiliával kasírozott dombornyomott lemez). A védőlemezre 10 cm rtg vastagságtól a kialakított lejtés végéig, 24 cm-es réteg vastagságban osztályozott kavics (fagyálló, 10-32 mm szemcsenagyság) ágyazatot kell feltölteni, folyamatos tömörítéssel. Ez követően 10 cm vtg folyami homok ágyat kell készíteni, szintén folyamatos tömörítéssel. Erre készül egy 4 cm vtg cementhabarcs ágyazat (hagyományos megnevezése: Hsc60), és arra kell visszatenni a megfelelő hézagok megtartásával a lépcsőelemeket. A látszó hézagos kiöntését hagyományos, javított homlokzati vakoló mészhabarccsal (hagyományos megnevezése: Hvh6) kell kiönteni és kikenni. A lépcső köelmeinek mechanikai, vegyszermentes tisztítását el kell végezni. Ennek legegyszerűbb módja a kőelemeket bő langyos vizes mosással, gyökérkefével kell átsúrolni.

A kripta ajtóhoz vezető külső lépcső: Szintén az előlépcsőkre vonatkozó helyreállítási munkákat kell elvégezni a fentiek szerint, de itt nem kőelemek vannak elhelyezve, hanem nagy elemű, általában útépítésnél használt bazalt kőcökök. A bazalt kőlapokat is ugyancsak hagyományos cementhabarcs ágyazatra (hagyományos megnevezése: Hsc60) kell visszatenni a megfelelő hézagok megtartásával. A látszó hézagos kiöntését hagyományos, javított homlokzati vakoló mészhabarccsal (hagyományos megnevezése: Hvh6) kell kiönteni és kikenni.

Portikusz: A portikusz a kápolna főhomlokzatához csatlakozó, a többi három oldalán nyitott, oszlopos, de kisméretű „előcsarnok”. Befoglaló méretei: 0,78 x 2,95; magassága: 5,40 m. Felül egyenes gerendázat (architráv) és háromszögű oromzat (timpanon) zárja le. Az északi homlokzaton egy architrávon nyugvó, több lépcsős keretézéssel süllyesztett tükrös timpanonnal lezárt, két darab kompozit korinthoszi oszlopra támaszkodó előtetővel fedett, díszes bejárat van kialakítva. A két kerek oszlop mögött a főbejárati kapu keretézéseként, azonos oszlopfővel egy-egy téglalap alaprajzú féloszlop került kialakításra. Az architráv függőleges szimmetria tengelyében egy vakolatból mintázott „nyers” családi címer van elhelyezve. Feltételezhetően ez a Batthyány család valamelyik ágához tartozó címer egyszerűbb változata. A széles timpanon felső síkja –teteje- fémllemezrel fedett, bádogos szerkezet. Ennek felújítását is a tetőhéjazattal azonos fémllemezrel kell elvégezni.

Történeti szerkezet minden elemével és részletével együtt. Műszaki állapotuk –minimálisan- elfogadható. Részletes felújításuk, nem javasolt, (főleg azért

nem, hogy az eredeti helyzetükből ne legyenek elmozdítva.), de a csatlakozási pontokon és vonalakban jelentkező növényi és korróziós elszíneződéseket, egyszerű, vegyszermentes, de kíméletes mechanikai tisztítással el kell végezni. Ennek legegyszerűbb módja a kőelemeket bő langyos vizes mosással, gyökérkefével kell átsúrolni. A csatlakozási vonalakban esetlegesen észlelhető hézagokat hagyományos, javított homlokzati vakoló mészhabarccsal (hagyományos megnevezése: Hvh6) kell kiönteni vagy kikenni.

A hiányzó vakolatok javíthatók, pótolhatók, mert az eredeti állapotról a minták levehetőek. A teljes felület átkopogtatásával meg kell határozni azokat a felületrészeket, ahol a vakolatot el kell távolítani. A javítást a hagyományos, javított homlokzati vakoló mészhabarccsal (hagyományos megnevezése: Hvh6) kell elvégezni.

A felületet portalanítani kell – meleg időben bő vízzel elő kell nedvesíteni a vakolni kívánt falfelületeket

Ezt követően kell felhordani az első tapadást javító ún. „gúz” réteget, amely folyami homokkal összekevert nagyon híg, javított mészhabarcs.

A következő réteg az alapvakolat. – vezető sávok készítése, sávok közti részek bevakolása, tisztázása.

Ezután felhordható a simító réteg, felhordásáig ugyancsak óvni kell a kiszáradástól. A simítóréteget ismét gyengén nedvesíteni kell és simítóval besimítani.



4. foto portikusz és bejárat

Lábazat: A meglévő fagyálló mészke lábazat elfogadható műszaki állapotban van.

Történeti szerkezet. Részletes felújításuk nem javasolt, (főleg azért nem, hogy az eredeti helyzetükből ne legyenek elmozdítva.), de a csatlakozási pontokon és vonalakban jelentkező növényi és korróziós elszíneződések, egyszerű, vegyszermentes, de kíméletes mechanikai tisztítását el kell végezni. Ennek legegyszerűbb módja a köelemeket bő langyos vizes mosással, gyökérkefével kell átsúrolni. A csatlakozási vonalakban esetlegesen észlelhető hézagokat hagyományos, javított homlokzati vakoló mészhabarccsal (hagyományos megnevezése: Hvh6) kell kiönteni vagy kikenni.

Kápolna bejárati ajtó: A bejárati ajtó szerkezeti méretei: 155/340 cm; Műemlékek esetében ritka, hogy az ajtó minden elme, vagy egy része, a legeredettebb állapotában fennmaradt. A zár, a címek, a kilincsek rendkívül díszesen elkészített díszkovács termékek. Ugyancsak mives díszkovács munkaként készültek a vasalatok. A kápolna bejárati ajtó félköríves szemöldökzáródású. A nyílás-keretezés a félköríven többlépcsős befelé. A belső íves vonalban lencsés domborulatú füzérsor készült. A félkörív szimmetria tengelyében egy zárókövet szimbolizáló, akantusz levél dombormű készült szintén vakolatból. Külön gerendatokban elhelyezett bejárati ajtó kétszárnyú, befelé nyíló rendkívül mives asztalos munka. A szárnyak felső harmadának függőleges középvonalaiban egy kör alakú „tükör” van kialakítva. Sajnos a kör alakú tükörben eredetileg elhelyezett fémszerkezetű díszítő elemet, már nem láthatjuk az eredeti helyén, mert biztonsági okokból a helyi tájházba került elhelyezésre. Ha az eredeti dísz elemek nem kerülnek elő, pótlásukra (a meglévő fényképek alapján) külön restaurálási engedélyt kell majd kérni és az alapján kell majd legyártani. Az ajtó felső félköríves szakasza fix üvegezésű. Az üveg előtt a félkörbe beépített függőleges, tagolt felületű, tokosztás két oldalán kagylóvonal sorozatot utánozó fémszerkezetű rács van elhelyezve. Az ajtó vízszintes tokosztása fogazott díszítéssel készült. Az ajtólapok alsó, négyzet alakú, és felső téglalap alakú részei, gazdagon díszített, vésett váztablázatos betétekkel készültek. Az alsó keretezett betétben egy elforgatott, csúcsára állított négyzet alakú mivesen faragott tábla van. Az ajtólapok betétes részein szintén a lencsés domborulatú füzérsor van kifarag.

A bejárati ajtó minden elemével, tartozékával még éppen elfogadható műszaki állapotban van. A felújítási munkákhoz – a kiviteli tervek részeként- részletes műhelyrajzot kell készíteni.

A részletes műhelyrajz alapján kell kiegészíteni a hiányzó vagy súlyosan sérült elemeket. Részletes felújításokat megfelelő színvonalú asztalos műhelyben el lehet végezni. Az ajtólapok keményfából készültek, ennek megfelelő anyaghasználattal kell a hiányzó elemeket pótolni.

A két ajtó közötti ütköző/takaró lécső felső része hiányzik. Ezt az elemet a meglévő felső bevilágító rész függőleges osztó lécsőnek profilja alapján vett mintával kell pótolni.

A tok külső oldalán (jobb és baloldal) a borító/takaró lécső alsó harmadában sérültek, jelenlegi pótlásuk nem elfogadható. Ezeket az elemeket a meglévő tokborítás alapján vett mintával kell pótolni.

Az ajtólap fedőmázolás a külső oldalain teljesen le van kopva. Az ajtóbetétek sarkaiban még felfedezhető egy halvány árnyalatban az eredeti színezés. Az eredeti színezés állapotára a belső felületek vizsgálatánál lehet kijelenteni, hogy zöldeskék árnyalatú volt a fedőmázolás. A folyamatos tervezői felügye-

let során szakrestaurátor bevonásával kell az eredeti szint meghatározni, és a szerint kell a festési munkát elvégezni. A mázolást nyers lenolaj alapú festék felhasználásával kell elvégezni, felhordott színminta alapján. („biopin Lenolaj” vagy „Polifarbe” termékek javasoltak)

A zár, a címek, a kilincsek rendkívül díszesen elkészített díszkovács termékek, elfogadható műszaki állapotban, de a kilincs tengely végéről 3 db „díszgomb” (2 db a belső oldalon, 1 db a külső oldalon) hiányzik. A szerelvények (bevéső pántok, kilincsek, címek, zár és a felső vasrács) felújítását díszkovács vagy díszlakatos műhelyben kell elvégezni.

A fenti műszaki-technológiai leírásban alkalmazott megoldások és módszerek, - összességében „tevékenységek” - maradéktalanul és maximálisan betartják a műemléki értékek megőrzésével összefüggő jogszabályokban meghatározott követelményeket és a műemléki értékek, az elvégzett tevékenységek eredményeként maximálisan érvényre jutnak. A betervezett tevékenységek nem okoznak a műemléki épület szerkezetében, tartozékaiban, felszerelési-, és berendezési tárgyaiban, értékeiben károsodást és vissza nem fordítható folyamatokat.



5. foto Sajnos a kör alakú tükörben eredetileg elhelyezett fémszerkezetű díszítő elemet, már nem láthatjuk az eredeti helyén, mert biztonsági okokból a helyi tájházba került elhelyezésre.

Kripta bejárati ajtók: 2 db. Vasszerkezetű bejárati ajtó a kriptába vezető folyosó elején. (1 db) Szerkezeti méretei: 130/195 cm; Történeti szerkezet minden elemével és részletével együtt. Fémszerkezetű ajtó tokkerettel, kétszárnyú ajtólapalappal, zárszerkezettel, lakattartó laposvas elemmel, felületi díszkovács megmunkálással, sarokvasakkal. Vasszerkezetű bejárati ajtó a kriptába veze-

tő folyosó végén. (1 db) Szerkezeti méretei: 130/195 cm; Fémszerkezetű ajtó tokkerettel, kétszárnyú ajtólappal, zárszerkezettel, felületi díszkovács munkálással, sarokvasakkal. Szögacél vastokban, kovácsoltvas pántokkal, teljes vasszerkezetű merevítésekkel, vaslemez lapokkal és díszes kovácsoltvas felületi kidolgozással készült ajtók. Jelenlegi állapotukban erősen át vannak rozsdásodva, de funkcionálisan az eredeti rendeltetésüknek (még éppen) megfelelnek. A kripta be-, és lejárati ajtaja minden elemével, tartozékával még az „éppen meglévő” műszaki állapotban van, de szakszerűen fel kell újítani. A javítás, felújítás előkészítésekor meg kell vizsgálni, hogy a vasszerkezetű ajtók jelenleg állapotukban rozsdamentesíthetők-e úgy, hogy az eredeti állapotuk nem változik meg, mert akkor csak a lehető legegyszerűbb felújítás mellett kell dönten.

A külső ajtópair jobboldali alsó felén a lemez nagyon rossz állapotban van, a vaslemez teljesen átrozsdásodott, pótlása szükséges.

A zárok, vasalatok, pántok felújítását díszkovács munkával kell elvégezni.

A szerkezeti javításokat követő rozsdamentesítés után (javasolt a KORANT típusú rozsdamaró anyag), a Supralux Koralkyd alapozó, és a Supralux Astralin zománccfestéket kell használni, fekete színben.

Az ajtólapok teljes elemekre való „bontása” nem javasolt. Az ajtók síklemezeinek pótlása a belső felületeken elvégezhető.

A felújítási munkákhoz – a kiviteli tervek részeként- részletes műhelyrajzot kell készíteni. A részletes műhelyrajz alapján kell kiegészíteni és pótolni a hiányzó vagy súlyosan sérült elemeket.

Ablakok: A nyugati és keleti homlokzaton 2 db félköríves ablak, 250/130 cm-es méretű, 317 cm-es parapet magassággal. A félköríves nyílásokba elhelyezett acél tokszerkezetű, fix ablakok, külső felületeik előtt kovácsoltvas keretre feszített dróthálóval. A szögacél vastokban, kovácsoltvas pántokkal, teljes vasszerkezetű merevítésekkel, osztásokkal, az alsó sávban és a félköríves felsőrészen kb. 18 cm-es szélességben körbefutó ólomüveg, liliom-, és szalag mintával. A félkör alakú belső rész, egyszerű drótüveg. Történeti szerkezetek minden elemével és részletével együtt. A belső tokhoz rögzítve van egy-egy páragyújtó kis keresztmetszetű, horganylemezből készült csatorna. (A homlokzatra nincs kivezetve.) Jelenlegi állapotukban nem igényelnek nagyobb volumenű felújítást, de a külső dróthálót és vaskereteket a rozsdamentesítés után (javasolt a KORANT típusú rozsdamaró anyag), a Supralux Koralkyd alapozóval, és a Supralux Astralin zománccfestékekkel kell mázolni, fekete színben.

A nyugati oldalon lévő ablakban a lyukas drótüveg mező egyszerű pótlással helyreállítható. A belső páragyújtó, horganylemez csatornákat szintén díszbádogos munkával kell kijavítani, helyreállítani, megigazítani.

Vakolt homlokzati felületek:

Az épület főtömegén festett kváderes simított vakolat, a sarkokon rusztikus felületű téglalap betét kialakítással. A kápolna szentélyének félhenger tömegű részén szintén a főtömeggel azonosan, festett kváderes simított vakolat van. A homlokzat minden felületén látszik az eredeti vakolatsávózás, amely megegyezik a sarkokon kialakított és kockaszerűen sávózott, rovátkolt felületű kváderezéssel. A keleti és nyugati homlokzat szimmetria tengelyben beépített félköríves szemöldökzáródású félkör alakú ablakok vannak beépítve. A félkörzáródású szemöldök több lépcsős íves, mintázattal díszített. Tetején zárókövet mintázó vakolatból készült elem. A könyöklő párkányzata, téglaszerkeze-

tű, vakolt elem, két szélén a zárókő imitációval azonos nagyságú, de négyzetes, csepp díszes elempárral. A könyöklő horganyzott acéllemez burkolattal fedett. A homlokzatokon vannak olyan vakolatszakaszok, melyek javításra szorulnak. A hiányzó vakolatok javíthatók, pótolhatók, mert az eredeti állapotról a minták levehetőek. A teljes felület átkopogtatásával meg kell határozni azokat a felületrészeket, ahol a vakolatot el kell távolítani. A javítást a hagyományos, javított homlokzati vakoló mészhabarccsal (hagyományos megnevezése: Hvh6) kell elvégezni.

A sérült ablakkeretezés vakolat javítására, különleges homlokzati vakoló-, és hézagoló habarcsot kell használni. Hagyományos megnevezése, osztályozása: Hvh10.

A felületet portalanítani kell – meleg időben bő vízzel elő kell nedvesíteni a vakolni kívánt falfelületeket

Ezt követően kell felhordani az első tapadást javító ún. „gúz” réteget, amely folyami homokkal összekevert nagyon híg, javított mészhabarcs.

A következő réteg az alapvakolat. – vezető sávok készítése, sávok közti részek bevakolása, tisztázása.

Ezután felhordható a simító réteg, felhordásáig ugyancsak óvni kell a kiszáradástól. A simítóréteget ismét gyengén nedvesíteni kell és simítóval beszimítani.

A homlokzatokon a részben hiányzó vakolt felületek felújításához a minta jól levehető az épségben megmaradt területekről. A sérült ablakkeretezés is megfelelően helyreállítható, mert a keleti homlokzaton teljes épségében, eredeti állapotban megvan.

Külön kell meghatározni közvetlen mészkő lábazat feletti 30 cm-es magasságig meglévő, sérült vakolatok helyreállításának technológiai módszerét. Ezen a szakaszon, körbe az épület teljes kerületén súlyosabban sérült a vakolat. Itt nem csak a „kopogtatás” alapján kell eldönteni a vakolat leverés felületeinek mértékét, hanem a teljes homlokzati kerületen, 30 cm magasságig és a téglafelületig le kell vésni a sérült vakolatot. A téglafugákat kb. 2 cm mélységig ki kell vésni, ill. addig a mélységig, amíg porózus a vakolat. A helyreállításnál elsőként a fugázást kell kitölteni a hagyományos javított homlokzati vakoló mészhabarccsal, hagyományos megnevezése: Hvh 6. Majd ez követően kell a fenti technológiai sorrend szerint a homlokzat vakolatok javítását, pótlását befejezni.

A vakolt homlokzatok helyreállítása után a meglévő felső színezéssel - amelyet restaurátor fog meghatározni-, azonos szilikátfestéssel⁵ kell elvégezni a fedőfestést. (próbafejtés alapján)

A fenti műszaki-technológiai leírásban alkalmazott megoldások és módszerek, - összességében „tevékenységek”- maradéktalanul és maximálisan betartják a műemléki értékek megőrzésével összefüggő jogszabályokban meghatározott követelményeket és a műemléki értékek, az elvégzett tevékenységek

⁵ Szilikátfestés

A szilikátfestékek vizes alapú, szervesetlen vegyületek alkotta kötőanyagú festékek. Jó minőségű káliumos víz-üvegből, akrilátos kötőanyagból, fényálló pigmentekből és víztaszító adalékanyagokból készülnek. Felhasználhatók régi és új, klasszikus és könnyű ásványi vakolatok dekoratív védelmére, megfelelő alapozás után. Gipszes és akrilos alapokra nem alkalmazhatók. Vegyi úton kötnek az alaphoz, ezért tartós, időjárásálló, esztétikus festékek. Páraáteresztő képességük nagyon jó. A kész festés nehezen javítható. Viszonylagos olcsóságuk miatt elterjedt a használatuk a műemlékvédelem területén, de egyre többet találunk velük az épületfelújítások során is. A falfestékek e csoportjához tartozik a Jubosil FX, a Baumit Szilikátfestékek és a Naturit.

eredményeként maximálisan érvényre jutnak. A betervezett tevékenységek nem okoznak a műemléki épület szerkezetében, tartozékaiban, felszerelési-, és berendezési tárgyaiban, értékeiben károsodást és vissza nem fordítható folyamatokat.

Vakolt belső felületek a kápolnában.

A belső felületen is vannak olyan részek, melyek javításra szorulnak. A hiányzó vakolatok javíthatók, pótolhatók, mert az eredeti állapotról a minták levehethők. A teljes felület átkopogtatásával meg kell határozni azokat a felületrészeket, ahol a vakolatot el kell távolítani. A javítást a hagyományos, javított homlokzati vakoló mészhabarccsal (hagyományos megnevezése: Hvh6) kell elvégezni.

A sérült ablakkeretezés vakolat javítására, különleges homlokzati vakoló-, és hézagoló habarcsot kell használni. Hagományos megnevezése, osztályozása: Hvh10.

A felületet portalanítani kell – meleg időben bő vízzel elő kell nedvesíteni a vakolni kívánt falfelületeket

Ezt követően kell felhordani az első tapadást javító ún. „gúz” réteget, amely folyami homokkal összekevert nagyon híg, javított mészhabarcs.

A következő réteg az alapvakolat.

Ezután felhordható a simító réteg, felhordásáig ugyancsak óvni kell a kiszáradástól. A simítóréteget ismét gyengén nedvesíteni kell és simítóval besimítani.

A vakolatjavítás után a teljes belső felületen történő meszelést, hagyományos mészfestékekkel kell elvégezni.⁶

Vakolt belső felületek a kriptában.

A kriptá belső felületein és a lépcső oldalfalain, mennyezetén is vannak olyan kisebb mértékű részek, foltokban, amelyek javításra szorulnak. A hiányzó vakolatok javíthatók, pótolhatók. A teljes felület átkopogtatásával meg kell határozni azokat a felületrészeket, ahol a vakolatot el kell távolítani. A javítást a hagyományos, javított homlokzati vakoló mészhabarccsal (hagyományos megnevezése: Hvh6) kell elvégezni.

A keleti oldalon kibontásra kerülő szellőző ablaknyílás keretezésének és a helyreállított vasajtó téglaszerkezetű keretezésének vakolat javítására, különleges homlokzati vakoló-, és hézagoló habarcsot kell használni. Hagományos megnevezése, osztályozása: Hvh10.

A felületet portalanítani kell – meleg időben bő vízzel elő kell nedvesíteni a vakolni kívánt falfelületeket

Ezt követően kell felhordani az első tapadást javító ún. „gúz” réteget, amely folyami homokkal összekevert nagyon híg, javított mészhabarcs.

A következő réteg az alapvakolat.

⁶ „A legrégebben alkalmazott festés. A vakolat kötőanyagával azonos, a felületbe jól bedörzsölhető természetes anyag. Jó a páradiffúziós ellenállása, ezért pórusvakolatokra is felvihető. A mechanikai és a légköri szennyeződésekkel, valamint a víz behatolásával szembeni kis ellenálló képessége miatt élettartama viszonylag rövid. Oxidfestékekkel színezhető. Javasolt a felhasználásra kész Mikromész alkalmazása, mivel ennek előállítási technológiája miatt a hosszú ideig pihentetett mésszel egyenértékű, és akár szórással is felhordható. Ellenálló képessége fokozható, ha a vakolat hidrofobizáló szerrel van keverve (PMP Vaporex Hidrofobizáló), vagy szilikonos impregnálással, mely során a festés alá Jubosil G szilikonos alapozót, fölé Jubosil H szilikonos impregnáló szert kell felhordani.”

Ezután felhordható a simító réteg, felhordásáig ugyancsak óvni kell a kiszáradástól. A simítóréteget ismét gyengén nedvesíteni kell és simítóval besimítani.

A vakolatjavítás után a teljes belső felületen történő meszelést, hagyományos mészfestékekkel kell elvégezni.

Koronázó párkány: A fagyálló, mészkőből készült koronázó párkány két fő részből áll. A felsőrész a falsíktól jelentősen kinyúló koronázó rész az ún. geiszon, és a gerendatagot mintázó architráv. A koronázópárkány a kápolna falsíkjának felső, díszes, lezáró párkánya, amely az épületet felül koszorúként övezi, a falsíkokat elhatárolja a tetőzettől és az arról lefolyó vizet távol tartja. Ez a komplex párkányzat két részből áll a gerendatag vagy architráv, amelynek alsó vonalában szintén finoman tagolt párkányzat fut végig a homlokzaton, és a tulajdonképpeni koronázó rész vagy geiszon a neoreneszánsz -mint stílus-, kedvenc formai eleme, erősen kiülő, arányaival a homlokzat teljes magasságához igazodik, gazdagon díszített, finoman tagolt. Részletes felújításuk nem javasolt, (főleg azért nem, hogy az eredeti helyzetükből ne legyenek elmozdítva.), de a csatlakozási pontokon és vonalakban jelentkező növényi és korróziós elszíneződéseket, egyszerű, vegyszermentes, de kíméletes mechanikai tisztítással el kell végezni. Ennek legegyszerűbb módja a köelemeket bő langyos vizes mosással, gyökérkefével kell átsúrolni. A csatlakozási vonalakban esetlegesen észlelhető hézagokat hagyományos, javított homlokzati vakoló mészhabarccsal (hagyományos megnevezése: Hvh6) kell kiönteni vagy kikenni.

A koronázó párkány feletti kőbábok (4 db): Történeti szerkezetek. 3 db műszaki állapota –minimálisan- elfogadható, de 1 db báb súlyosan sérült. A kápolna vízszintes tetőfelületén, a tömb négy sarka felett közvetlenül elhelyezett figurális kőbábok. A kőbábok alsó része két kocka alakú elemből áll, tetején csúcsosra faragott, finoman, gazdagon tagolt buzogányfej imitációval. A kocka alakú alsórészhez az oldalirányoknak megfelelően, ívesre faragott támaszok csatlakoznak. A teljes magassága 1,50 m. A kockák keresztmetszeti méretei 0,60 x 0,60 x 0,60+0,40 m. A kápolna teljes körbeállványozásakor meg kell vizsgálni részletesen a kőbábok műszaki állapotát, és ha szükséges kőrestaurátor irányításával, (külön restaurátori engedély alapján) közvetlen felügyeletével kell a felületi hibákat kijavítani. A dél-nyugati sarok felett lévő kőbáb csúcsos eleme jelenleg nincs meg. Újragyártásához a meglévő elemeket, mint mintát kell felhasználni, de ha nem szükséges a jelenlegi (eredeti) helyzetükből nem szabad elmozdítani egyik elmét sem. A felújításhoz restaurálási engedély szükséges, azt külön örökségvédelmi hatósági engedélyben kell megkérni.

Épület körüli járda burkolat: Történeti szerkezet. A kápolna épületét övező feltöltés tetejének térburkolata, átlagosan 1,20 m szélességű, az északi oldalon a portikusz lábazati síkjától 1,50 m szélességű. A téglajárda régi nagyméretű téglá felhasználásával készült, homokba rakva. Mintázata 45°-ban elforgatott „parketta” vagy „halszálka” motívum. Felújítása a jelenlegi formában és a jelenlegi anyag felhasználással javasolt. A „kíméletes” felbontást követően a feltöltést is részletes fel kell újítani, szükség szerint tömöríteni.

Az elbontott téglajárda alatt (azonosan és egyszerre készülve a kápolna bejáratí lépcső aljzatának elkészítésével) a feltöltésként meglévő földet, és homok aljzatot kb. 30 cm-es mélységben (-1,30 m szint az épület falsíkjánál) ki kell bontani a teljes feltöltési felületen. A megmaradó termett talaj felületét a falsíktól kifelé, 10 %-os lejtőszíkkal tömöríteni kell. (-1,30-tól -1,42 cm-ig) A kápolna falazatától, arra felhajtva a -1,00 m szintig, 1 rtg. TYPAR SF szűrőfátyol 8 mm vtg. műanyag dombornyomott lemezt kell lefektetni az északi korpusz lábazati felületétől kifelé 1,50 m-es szélességig (geotextíliával kasírozott dombornyomott lemez). A védőlemezre 10 cm rtg vastagságtól a kialakított lejtés végéig 24 cm-es réteg vastagságban osztályozott kavics (fagyálló, 10-32 mm szemcsenagyság) ágyazatot kell feltölteni, folyamatos tömörítéssel. Ez követően 10 cm vtg folyami homok ágyat kell készíteni, szintén folyamatos tömörítéssel. Erre készül egy 4 cm vtg cementhabarcs ágyazat (hagyományos megnevezése: Hsc60), és arra kell visszatenni a megfelelő hézagok megtartásával, a jelenlegi téglával azonos alakú és méretű úgynevezett Kondorosi vasas téglából a térburkolatot, a jelenlegi kötés mintával megegyező kiosztással. A látszó hézagos kiöntését hagyományos, javított homlokzati vakoló mészhabarccsal (hagyományos megnevezése: Hvh6) kell kiönteni és kikenni.



6. foto A téglajárda régi nagyméretű téglá felhasználásával készült, homokba rakva. Mintázata 45o-ban elforgatott „parketta” vagy „halszálka” motívum.

„Szigetelési szakvélemény” alapján megfogalmazott építési tevékenységekről és az abban meghatározott javaslatokról.⁷: (általánosan)

4.3. szerint⁸: A jelenlegi kőlabazat fentebb leírt mechanikai, vegyszermentes tisztítása után „MC NISIWA SN” védőbevonattal kell a kő felületeket hidrofóbizálni.

5.2. szerint⁹: Közvetlen a mészkő labazat felett is a hagyományos javított homlokzati vakoló mészhabarccsal terveztük a helyreállítást. Szintén a hagyományos vakoló mészhabarccsal terveztük a többi külső és belső felületen a sérült vakolat részek helyreállítását. A hagyományos vakoló habarcsok jobban „illeszkednek” a kápolna meglévő szerkezeteihez és műszakilag jobban érvényesülhet a műemlék épület hiteles helyreállítása. A kápolna-tér belső felületeinek levésése sem szerepel ebben a programban, csak a meglévő felületképző anyaggal azonosan a hiányzó vakolatok pótlása, majd azt követően a teljes felület újra meszelése. A kápolna épülete a fentebb meghatározott helyreállítási munkákkal már kellően védett lesz a környezeti hatásokkal szemben.

6. szerint¹⁰: A passzív nedvességvédelemre a fentebb leírt technológia szerint kell a közvetlen kapcsolódó térburkolatokat felújítani.

⁷ (általánosan)

⁸ „A jelenlegi kőlabazat elbontását nem javasoljuk, helyette a felületek tisztítás utáni hidrofóbizálásával (pl. MC NISIWA SN) kell a csapóeső elleni védelmet biztosítani.”

⁹ „A homlokzaton, illetve a belső oldalon a falazatok alsó, nedvességtől és sótól terhelt zónájában, valamint egyéb helyeken (pl. leázásoknál) a látható károsodásokon túl mintegy 50-70 cm-rel javasoljuk WTA tanúsítványú felújító vakolatrendszer (pl. BAUMIT SANOVA W, WEBER SAN PRESTO, STO MURISOL, KNAUF EUROSAN, MAPEI MAPEANTIQUE, stb.) elkészítését, az alábbi technológiai sorrendben:

- Meglévő, rossz állapotú vakolat leverése, téglafugák kivésése 2 cm mélységig, a látható károsodáson túli 80 cm-es zónában is
- Felület gúzóléa PI. WEBER SAN PRESTO 100 előkevert sólekötő gúzréteg alkalmazásával, a felület 100%-án
- PI. WEBER SAN PRESTO 200 sótaroló alapvakolat felhordása minimum 25 mm vastagságban, a vastagabb vakolati rétegek közé egy (extrém vakolatvastagság esetén két) üvegszövet rabicháló erősítés besimítésével
- PI. WEBER SAN PRESTO 300 simítóvakolat felhordása kb. 2-4 mm-es vastagságban
- Alapozás után felületképzés a homlokotokon szilikon bázisú (pl. STO LOTUSAN) a beltérben szilikátbázisú (pl. STOCOLOR SIL IN) festéssel a szükség szerinti rétegszámban”

¹⁰ „A fenti javaslatokon túl a szerkezeteket mentesíteni kell azoktól a hatásoktól, amelyek lokális nedvességforrásként többlet vízterhelést okoznak.

A járda jelenlegi kialakítása nem alkalmas a csapadékvíz épülettől való teljes körű távoltartására. Fontos a másodlagos vízvezetési síkon — azaz a téglaburkolat alatti szivárgó rétegben — is biztosítani a csapadékvíz elvezetését. A burkolatok tekintetében fagyálló, kevésbé hidrofil anyagokat javasolt alkalmazni.”

VI.

MEGJEGYZÉS

Ezen tervezési munkában a földrészleten meglévő, védett műemlék épületek és egyéb meglévő építmények felújításának tervezése nem volt a tervezési program része.

A felújítási-, helyreállítási munkákat megelőző roncsolásos kutatás elvégzésére nem volt szükség, mert a betervezett munkákat érintő szerkezetek állapotának meghatározása (törések, repedések, vakolat hiány és részben a tetőfedés hibája miatti beázás) roncsolásmentes műszaki mérésekkel, szemrevételezéssel és a rendelkezésre álló építés-történeti információkkal meghatározható volt.

A kápolna épületének helyreállításához megtervezett építőmesteri-, és szakipari munkák kivitelezési ideje alatt, közvetett kutatói, tervezői megfigyelést kell biztosítani.

Ezen örökségvédelmi hatósági engedély kérelemhez csatolt tervekben, műszaki-technológiai leírásokban alkalmazott megoldások és módszerek, - összességében „tevékenységek”- maradéktalanul és maximálisan betartják a műemléki értékek megőrzésével összefüggő jogszabályokban meghatározott követelményeket és a műemléki értékek, az elvégzett tevékenységek eredményeként maximálisan érvényre jutnak. A betervezett tevékenységek nem okoznak a műemléki épület, történeti szerkezeteiben, tartozékai-ban, felszerelési-, és berendezési tárgyaiban, értékeiben károsodást és vissza nem fordítható folyamatokat. A betervezett tevékenységek, technológiák nem változtatják meg a műemléki épület környezetére gyakorolt hatását, és maximálisan elősegítik a rendszeres karbantartásban elvégzendő tevékenységek alkalmazását.

Békéscsaba, 2019. január 18.

(Aláíró-címlap szerint)

Építész tervek:

Schnider György okl. építészmérnök; É/1 14-0273; 5553 Kondoros, Zrínyi utca 7. sz.

Műemlékvédelmi szakértő:

Nagy Gergely okl. építészmérnök; okl. műemlékvédelmi szakmérnök; Szakértő műemléki érték dokumentálása-, műemléki épületkutatás-, műemléki épületdiagnosztika szakterületeken. Nyilvántartási szám: 21-0102 Pannonterv Budapesti Városépítési Tervező Iroda Kft. (1092 Budapest, Knézich u. 12. sz. II. em. 7.)

Munkatárs:

Dobos Albert építész; E-04-0270; Abszolvált műemlékvédelmi szakmérnök; 5600 Békéscsaba, Berzsenyi u. 151. sz.

TOP-1.2.1-16-BS1-2017-00003 „Turizmusfejlesztés Békésszentandrás, Kondoros és Csabacsúd településeken”

Név : **KONDOROS CSÁRDA MÚZEUM**
Cím : **5553 Kondoros, Hősök útja 23.**

A munka leírása: **Tartalomfejlesztés, belsőépítészeti, grafikai
és installációs munkák**

Készítette: **Work-Metall Trans Kft.
Grafit Műterem Kft.**

Dátum **2019. január 10.**

Költségvetés főösszesítő (HUF)

Megnevezés	Anyagköltség	Dijköltség
1. Építmény közvetlen költségei	0	0
1.1 Közvetlen önköltség összesen	0	0
2.1 ÁFA vetítési alap	0	
2.2 Áfa	27,00%	0
3. A munka ára	0	

Aláírás

MEGJEGYZÉS: A költségvetés kiírásban szereplő gyártó és márkanev megnevezések tájékoztató jellegűek. Az ajánlatok készítésénél helyettesítő anyagok javasolhatók, ha azok műszaki paraméterei a kiírásban szereplő anyagokkal egyenértékűek.

TOP-1.2.1-16-BS1-2017-00003 „Turizmusfejlesztés Békésszentandrás, Kondoros és Csabacsúd településeken”

Név : **KONDOROS CSÁRDA MÚZEUM**
Cím : **5553 Kondoros, Hősök útja 23.**

A munka leírása: **Tartalomfejlesztés, belsőépítészeti, grafikai
és installációs munkák**

Készítette: **Work-Metall Trans Kft.
Grafit Műterem Kft.**

Dátum **2019. január 10.**

Költségvetés főösszesítő (HUF)		
Megnevezés	Anyagköltség	Dijköltség
1. Építmény közvetlen költségei	0	0
1.1 Közvetlen önköltség összesen	0	0
2.1 ÁFA vetítési alap	0	
2.2 Áfa	27,00%	0
3. A munka ára	0	

Aláírás

MEGJEGYZÉS: A költségvetés kiírásban szereplő gyártó és márkanev megnevezések tájékoztató jellegűek. Az ajánlatok készítésénél helyettesítő anyagok javasolhatók, ha azok műszaki paraméterei a kiírásban szereplő anyagokkal egyenértékűek.

Munkanem megnevezése	Anyag összege	Dij összege
Szárazépítés	0 Ft	0 Ft
Bútor asztalos tételek	0 Ft	0 Ft
Grafikai tételek	0 Ft	0 Ft
Digitális elemek	0 Ft	0 Ft
Egyéb installációs elemek	0 Ft	0 Ft
Tartalomfejlesztés		0 Ft
Összesen:	0 Ft	0 Ft

Kiíró célja egységes, korhű, hosszú távon fenntartható enteriőr kielakítása. Ezért a fenntarthatóság és a biztonságos üzemeltetés érdekében az egyes anyagokban és formai megoldásokban fenntartja a kisebb módosítások lehetőségét.

Ssz.	Tételszám	Tétel szövege	Menny.	Egység	Anyag egységár	Dij egységre	Anyag összesen	Dij összesen
1	39-001-3.1.2 0120012	CW fém vázszerkezetre szerelt előtétfal 2 rtg. normál, 12,5 mm vtg. gipszkarton borítással, csavarfejek és illesztések glettelve (Q2), egyszeres, CW 10-06 mm vtg. tartóvázzal RIGIPS normál építőlemez RB 12,5 mm digitális panelek előtt külön megerősítés, fletteléssel és 3 rtg festéssel (a lővöldözős játákhhoz)	10	m2			0 Ft	0 Ft
Munkanem összesen:							0 Ft	0 Ft

Ssz.	Belsőépítészeti konszignáció	Tétel szövege	Menny.	Egység	Anyag egysége	Díj egysége	Anyag összesen
------	---------------------------------	---------------	--------	--------	------------------	-------------	-------------------

Újragyártott új asztalos bútorok

12	B06	ludásorzsa (mozgatható fa elemekkel tartalomfejlesztés alapján)	3	db			0 Ft
15	B08	vélemény tábla 300x200 cm tömör fából akasztókkal	1	db			0 Ft

A kiállító térben lévő fa tárgyak felújítása, konzerválása, átszerelése

9	MB08	Kármentő felújítása, antikolása, átszerelése	1	db			0 Ft
10	MB10	Rózsa Sándoros szobor posztamens- meglévő	1	db			0 Ft
Munkanem összesen:							0 Ft

Dij
összesen

0 Ft
0 Ft

0 Ft
0 Ft
0 Ft

Sz.	Grafikai konszignáció s szám	Tétel szövege	Menny.	Egység	Anyag egységár	Dij egységre	Anyag összesen
1	G01	300x300-as fogadófal, Gyártás: Számítógépes fóliavágás több színből Avery 500-as / 700-as plotterfóliából	9	m2			0 Ft
2	G02	300x300-as fogadófal, Gyártás: Számítógépes fóliavágás több színből Avery 500-as / 700-as plotterfóliából	9	m2			0 Ft
3	G03	30x120-as DekorFoam vagy Ongrofoam AYTU vagy azzal egyenértékű - Alacsony sűrűségű, szabadon habosított, fedett, kemény, fehér PVC lemez tabló, egyik oldalon PE fóliával. Kültéri, UV stabil. Nehezen éghető, önkiloító- 10 mm műanyag tábla, egyik oldala CMYK színes nyomattal rögzítése, Antra-mark klasszikus táblatartó 6645 (tablónként 4 db), eloxált alu színben (termékben bemutató)	10	db			0 Ft
4	G04	300x200-as DekorFoam vagy Ongrofoam AYTU vagy azzal egyenértékű - Alacsony sűrűségű, szabadon habosított, fedett, kemény, fehér PVC lemez tabló, egyik oldalon PE fóliával. Kültéri, UV stabil. Nehezen éghető, önkiloító- 10 mm műanyag tábla, egyik oldala CMYK színes nyomattal rögzítése, Antra-mark klasszikus táblatartó 6645 (tablónként 4 db), eloxált alu színbe vagy falmatrica ha a felület engedi (Rózsa Sándor bőrtömben- folyosón végig)	4	db			0 Ft

5 G05	Egyedi méretű gémeskút morze betűkivágással, Számítógépes fóliavégésből, eredeti RolandTM festékekkel nyomtatott matt fehér vagy szatén fehér öntapadó falfólia (2 éves beltéri élettartammal), 4+0 nyomás (ASLAN DFP-42), (G05a-G05f) konszignációk és grafikai gyártmányterv szerint) és üvegre és falra installálva	24	m2			0 Ft
6 G06	300x300 cm térkép , Számítógépes fóliavégésből, pl Avery 700s falra installálva, Első katonai felmérés lapjáról, Rózsa Sándor raboskodásának és életének egyéb főbb helyszínei megjelenítésével, fotó kiegészítéssel	6	db			0 Ft
7 G07/a	Háttér büszkét mögé gyártmányterv alapján	6	m2			0 Ft
8 G07/b	Grafikai installáció falra kasirozva , Oszter Sándor plakátok és újságcikkek	18	m2			0 Ft
9 G08	Grafikai installáció falra kasirozva, régi elfogató levelek és újságcikkek	20	m2			0 Ft
10 G09	Konyhában falmatrica	12	m2			0 Ft
11 G10	Kufstein raboskodó falmatrica a pincébe (szerzői joggal)	10	m2			0 Ft
12 G11	tárgyfeliratok	46	db			0 Ft
15 G12	múzeumhívogató tábla fából, külsőre, ló kikötőhöz mechanikus rögzítéssel, grafikai gyártmányterv szerint	1	db			0 Ft
16 G13	vélemény címke (tervezéssel, 300 gramm, előrelyukasztással, kivágással nyomtatással)	200	db			0 Ft
17 G14	infografikai jelek nyomtatása és installálása Gyártás: Számítógépes fóliavégés több színből Avery 500-as / 700-as plotterfóliából	84	m2			0 Ft
18 G15	vitrinek átlátszó matrica felirat gyártmányterv szerint, pl Avery 700	30	m2			0 Ft
19 G16-26	kis grafikai elemek: nyitvatartás, jegyár tájékoztatók, nyomdai tevékenység előkészítése, grafika gyártmány tervek elkészítése tablókhöz, nyomdakész anyag,	1	kit			0 Ft

Munkanem összesen:

0 Ft

Megjegyzés

Díj összesen	
0 Ft	
0 Ft	
0 Ft	
0 Ft	

A grafikai és
installációs tervek

0 Ft

Ssz.	konszignáció szám	Tétel szövege			Menny.	Egység	Anyag összesen	Dij összesen
1	D01	Karaoke						
		Program:		UltraStar Deluxe	1	db		
		PC		pl.:DELL Optiplex 3050 Micro vagy azzal műszakilag megegyező	1	db		
		Mikrofon		2db wireless + átalakító	2	db		
		Hangfalak		Taga Harmony Azure S-40 v.2 vagy azzal műszakilag megegyező	1	db		
		Erősítő		Taga HTA-25B sztereó hibrid erősítő vagy azzal műszakilag megegyező	1	db		
		Kábelezés			1	db		
		Kijelző		Samsung UE32N4002AKXXH vagy azzal műszakilag megegyező	1	db		
		Zene készítés		tartalomfejlesztés (hangsávok szétválasztása, szövegek beszerkesztése és dalra szerkesztése	1	db		
		fejlesztés			1	db		
		grafika			1	db		
		bútor elem		a karaoke monitor és billentyűzet befogadására falra rögzített elem, 120x200x50 cm				
		Üzembe helyezés			1			
2	D02	Búszít fotózás						
		Kijelző		Samsung UE32N4002AKXXH vagy azzal műszakilag megegyező	2	db		
		Kábelezés			1	db		
		fejlesztés			1	db		
		grafika (kijelző felület tervezése)			1	db		

		bútor	a büszt fotózó oszlop (egy alacsonyabb és egy magasabb), visszajelzésre 30x30x120 cm	2	db	
		helyszíni összeszerelés, üzembe helyezés	(kamera rögzítés)			
		kamera		1	db	
3	D03	Elfogató parancs				
		PC	Raspberry PI 3 B PLUSZ vagy azzal	1	db	
		Kijelző	Samsung UE32N4002AKXXH vagy azzal	1	db	
		Kábelezés		1	db	
		Billentőzet		1	db	
		Nyomda		1	db	
		fejlesztés		1	db	
		bútor	a monitor és billentyűzet befogadására falra rögzített elem, 120x200x50 cm			
		helyszíni összeszerelés, üzembe helyezés		1	db	
4/a	D04	2 fő részére korhű cellővő játék fejlesztése – opcionális				
		Program		1	db	
		PC (2x)	Raspberry PI 3 B PLUSZ vagy azzal	2	db	
		Játék kellék (2x)				
		Kijelző (2x)	Samsung UE55NU7023KXXH 55" vagy azzal műszakilag megegyező	2	db	
		Kábelezés				
		postakocsi dekoráció				
		nyereg bakra állítva, szükség esetén padlóhoz rögzítve		2	db	

		helyszíni összeszerelés, üzembe helyezés							
						1	db		
5	D05	csárda hangosítás és zenekar kivétel				1	db		
		hangosítás		hangosítás, hangfalak, konzol, erősítő, keverő, - A fali hangszóró min. 20W és a hozzávaló fali tartókonzol. Legalább 2-utas hangládaival. Hangosítás és vetítővezérlő zárható szekrény, beépített keverőpulttal. A szekrényben 230V-os csatlakozási lehetőségnek kell lennie, hordozható számítógép (notebook) csatlakoztatásához vagy szerverről.		1	db		
		projektor				1	db		
		zenesarak dobogó							
6	D06	Osztér Sándor emlékszoba				1	db		
		hangosítás		hangosítás, hangfalak, konzol, erősítő, keverő, - A fali hangszóró min. 20W és a hozzávaló fali tartókonzol. Legalább 2-utas hangládaival. Hangosítás és vetítővezérlő zárható szekrény, beépített keverőpulttal. A szekrényben 230V-os csatlakozási lehetőségnek kell lennie, hordozható számítógép (notebook) csatlakoztatásához vagy szerverről.		1	db		
		projektor				1	db		
		wifi erősítő				1	db		
		szerver, switch....				1	db		
		helyszíni telepítés, üzembe helyezés, betanítás				1	db		
		Munkanem összesen:						0	0

Tétel szövege		Menny.	Egység	Anyag egységre	Dij	Anyag összesen	Dij összesen
Konszig náció	Ssz.						
E20	1	Rózsa Sándor plexi kép, saját megvilágítással, gyártmánytervvel	1	db		0 Ft	0 Ft
E21	2	Zenesarok dobogó	1	db		0 Ft	0 Ft
E23	3	Plexi lap	1	db		0 Ft	0 Ft
Munkanem összesen:							0 Ft

Sz.	Tétel szövege	Menny.	Egység	Díj egységre	Díj összesen
1	tartalomfejlesztés	1	db		0 Ft
4	szervi jogok	1	db		0 Ft
5	lektorálás	180000	karakter		0 Ft
Munkanem összesen:					0 Ft

A megrendelő-beruházó:

Kondoros Város Önkormányzata, 5553
Kondoros, Hősök tere 4-5. sz.

Létesítmény megnevezése:

5553 Kondoros, Hősök útja 23. sz., és 1522 hrsz-ú telken
álló, műemléki védettségű, 9655 törzsszámú, 2495
azonosítási számú „Kondorosi csárda”

A munka megnevezése:

„Kondorosi csárda”

A homlokzati nyílászárók, a belső
padlóburkolatok, a külső közvetlen
csatlakozó tér-burkolatok felújítása

A pályázat megnevezése:

TOP-1.2.1-16-BS1-2017-00003 „Turizmusfejlesztés
Békésszentandrás, Kondoros és Csabacsúd

Készült: 2019.01.29.

Költségvetés főösszesítő

Megnevezés	Anyagköltség	Díj
1. Építmény közvetlen költségei	0	0
2.1 ÁFA vetítési alap	0	
2.2 ÁFA	27,00%	0
3. A munka ára	0	

Aláírás

Munkanem összesítő

Munkanem megnevezése	Anyag összege	Díj összege
Zsaluzás és állványozás	-	-
Irtás, föld- és sziklamunka	-	-
Vakolatok	-	-
Rétegredek	-	-
Asztalos munka	-	-
Szobafestő munka	-	-
Tetőfedés	-	-
Bádogozás	-	-
Biztonságtechnika	-	-
Összesen:	-	-

Zsaluzás és állványozás

Sz.	Tételszám	Tétel szövege	Menny.	Egység	Anyag egységár	Díj egységre	Anyag összesen	Díj összesen
1.	15-012-006.1	Homlokzati csőállvány állítása állványcsőből mint munkaállvány, szintenkénti pallóterítéssel, korláttal, lábdeszkával, kétlábas, 0,60-0,90 m padlószélességgel, munkapadló távolság 2,00 m, 2,00 kN/m ² terhelhetőséggel, állványépítés MSZ és alkalmazástechnikai kézikönyv szerint, 6,00 m munkapadló magasságig	170	m ²			-	-
Munkanem összesen:							-	-

Irtás, föld- és sziklamunka

Ssz.	Tételszám	Tétel szövege	Menny.	Egység	Anyag egységár	Díj egységre	Anyag összesen	Díj összesen
1.	M/21-011- 1.2.1	Törmelék elszállítása az önkormányzat által kijelölt	180,0	m ³	-	-	-	-
Munkanem összesen:							-	-

Ssz.	Tételszám	Tétel szövege	Menny.	Egység	Anyag egységár	Díj egységre	Anyag összesen	Díj összesen
1.	36-090- 001.1.3- 0550040	Vakolatjavítás oldalfalon, téglá-, beton-, kőfelületen vagy építőlemezen, a meglazult, sérült vakolat előzetes leverésével, hiánypótlás 25% felett Hvb8-mc, beltéri, vakoló cementes mészhabarcs mézspéppel	161	m ²			-	-
2.	36-090- 002.1.3	Vakolatok pótlása, keskenyvakolatok pótlása oldalfalon, 21-40 cm szélesség között	102	m			-	-
3.	36-090- 003.4.2	Homlokzati párkányhúzás javítása, a meglazult, sérült vakolat leverésével, sarok és csatlakozás- összedolgozással, 71-100 cm kiterített szélességig,	95,8	m			-	-
4.	36-090- 001.4.2.2- 0550080	Javítási és pótlási munkák Vakolatjavítás homlokzaton, a meglazult, sérült vakolat leverésével, vízszintes profilos kváderképzéssel, 5 cm nutázási szélességgel, hiánypótlás 5-25% között Hvh 6, kültéri, vakoló cementes mészhabarcs mézspéppel	108	m ²			-	-
5.	36-090- 001.3.2.3- 0550040	Vakolatjavítás mennyezetén, kettős nádazású felületen nádszövetpótlással, a meglazult, sérült vakolat előzetes leverésével, hiánypótlás 25% felett Hvb8-mc, belső, vakoló cementes mészhabarccsal	30	m ²			-	-
Munkanem összesen:							-	-

Ssz.	Tételszám	Tétel szövege	Menny.	Egység	Anyag egységár	Dij egységre	Anyag összesen	Dij összesen
RÉTEGRENDEK:								
Meglévő-megmaradó, és terv szerinti:								
1.	Nagyterem pince feletti padlószerkezete (újjaépítve)							
	42-000- 001.1.2	Téglaburkolat bontása kézi erővel.	91,81	m2			-	-
	31-000- 013.2	Aljzatbeton bontása .	91,81	m2			-	-
	48-007- 041.1.1.1.2- 0113683	8,0 cm Grafit 100 austrotherm lépésálló hőszigetelő lap	91,81	m2			-	-
	48-007- 041.1.1.1.2- 0315535	30 + 27 mm "pogácsás" AUSTROTHERM padlófűtés rendszerlemezzel .	91,81	m2			-	-
	31-030- 011.1.1.1- 0112410	6 cm vtg. C12 beton burkolataljzat fémsímitóval lehúzva, 2 cm vtg . AUSTROTHERM peremszigeteléssel.	5,50	m3			-	-
	M42-002- 001.1.1.1- 0110001	5,0 cm TERCA Landhaus, vörös antik térburkoló klinkertégla, fagyálló, csúszásmentes, (14x26x5 cm) (vagy azzal egyenértékű) A fugák kikenését és a faltövében kialakításra kerülő (íves csatlakozást) hézagolást, hagyományos, belsőágyazó javított mészhabarcscsal (hagyományos megnevezése: Ha15), 2 cm vtg Ha 12 ágyazóhabarcscsal	91,81	m2			-	-
Összesen:								
2.	Konyha pince feletti padlószerkezete (újjaépítve)							
	42-000- 001.1.2	Téglaburkolat bontása kézi erővel.	27,79	m2			-	-
	31-000- 013.2	Aljzatbeton bontása.	27,79	m2			-	-

48-007- 8,0 cm Grafit 100 27,79 m2
041.1.1.1.2- austrotherm lépésálló
0113683 hőszigetelő lap

48-007- 30 + 27 mm "pogácsás" 27,79 m2
041.1.1.1.2- AUSTROTHERM
0315535 padlófűtés rendszerlemez .

31-030- 6 cm vtg. C12 beton 1,70 m3
011.1.1.1- burkolataljzat fémsimitóval
0112410 lehúzva, 2 cm vtg .
AUSTROTHERM
peremszigeteléssel.

M42-002- 5,0 cm TERCA Landhaus8, 27,79 m2
001.1.1.1- vörös antik térburkoló
0110001 klinkertégla, fagyálló,
csúszásmen-tes, (14x26x5
cm) (vagy azzal
egyenértékű) A fugák
kikenését és a faltövében
kialakításra kerülő (íves
csatlako-zást) hézagolást,
hagyományos, belsőágyazó
javított mészhabarccsal
(hagyományos
megnevezése: Ha15), 2 cm
vtg Ha 12
ágyazóhabarcsba

Összesen:

3. Ívó-kármentő (kiállító terem) padlószerkezete talaj felett (újjaépítve)

42-000- Téglaburkolat bontása gépi 60,44 m2
001.1.2 erővel.

31-000- Aljzatbeton bontása. 60,44 m2
013.2

48-007- 8,0 cm Grafit 100 60,44 m2
041.1.1.1.2- austrotherm lépésálló
0113683 hőszigetelő lap

48-007- 30 + 27 mm "pogácsás" 60,44 m2
041.1.1.1.2- AUSTROTHERM
0315535 padlófűtés rendszerlemez .

31-030- 6 cm vtg. C12 beton 3,60 m3
011.1.1.1- burkolataljzat fémsimitóval
0112410 lehúzva, 2 cm vtg .
AUSTROTHERM
peremszigeteléssel.

M42-002-001.1.1.1-0110001	5,0 cm TERCA Landhaus8, vörös antik térburkoló klinkertégla, fagyálló, csúszásmen-tes, (14x26x5 cm) (vagy azzal egyenértékű) A fugák kikenését és a faltövében kialakításra kerülő (íves csatlako-zást) hézagolást, hagyományos, belsőágyazó javított mészhabarccsal (hagyományos megnevezése: Ha15), 2 cm vtg Ha 12 ágyazóhabarcsba	60,44 m2	-	-
Összesen:			-	-

4. Tornác-közlekedő padló szerkezete talaj felett (újjaépítve)

42-000-001.1.2	Téglaburkolat bontása gépi erővel.	38,37 m2	-	-
31-000-013.2	Aljzatbeton bontása.	38,37 m2	-	-
48-007-041.1.1.1.2-0113683	8,0 cm Grafit 100 austrotherm lépésálló hőszigetelő lap	38,37 m2	-	-
48-007-041.1.1.1.2-0315535	30 + 27 mm "pogácsás" AUSTROTHERM padlófűtés rendszerlemez .	38,37 m2	-	-
31-030-011.1.1.1-0112410	6 cm vtg. C12 beton burkolataljzat fémsímitóval lehúzva, 2 cm vtg . AUSTROTHERM peremszigeteléssel.	2,30 m3	-	-
M42-002-001.1.1.1-0110001	5,0 cm TERCA Landhaus8, vörös antik térburkoló klinkertégla, fagyálló, csúszásmen-tes, (14x26x5 cm) (vagy azzal egyenértékű)A fugák kikenését és a faltövében kialakításra kerülő (íves csatlako-zást) hézagolást, hagyományos, belsőágyazó javított mészhabarccsal (hagyományos megnevezése: Ha15), 2 cm vtg Ha 12 ágyazóhabarcsba	38,37 m2	-	-
Összesen:			-	-

5.

**Vendégszobák (bemutató
termek) padló szerkezete
talaj felett (újjaépítve)**

42-000-003.1.1	Hajópadló bontása.	35,85 m ²	-	-
42-000-003.1.2				
31-030-011.1.1.2-0112410	10 cm vtg. C12 beton burkolataljzat fémsímitóval lehúzva.	3,60 m ³	-	-
48-002-001.3.1.2-0099010	1 rtg 3,2 mm vtg SBS mod. bitumenes lemez, talajpára elleni szigetelésre	41,00 m ²	-	-
48-007-041.1.1.1.2-0113683	8,0 cm Grafit 100 austrotherm lépésálló hőszigetelő lap	35,85 m ²	-	-
48-007-041.1.1.1.2-0315535	30 + 27 mm "pogácsás" AUSTROTHERM padlófűtés rendszerlemez .	35,85 m ²	-	-
31-030-011.1.1.1-0112410	6 cm vtg. C12 beton burkolataljzat fémsímitóval lehúzva, 2 cm vtg . AUSTROTHERM peremszigeteléssel.	2,20 m ³	-	-
M/42-042-002.2-0120101	Hajópadló lerakása ragasztott kivitelben, 1,8 cm vtg.	35,85 m ²	-	-
Összesen:			-	-

6.

**Téglajárda az északi-,
nyugati-, déli
homlokzatok előtt**

42-000-001.1.2	Tégla járdaburkolat bontása.	36,40 m ²	-	-
M/21-002-001.1	Feltöltés bontása.	14,90 m ³	-	-
M/42-002-001.1.1.3-0110001	Régi kondorosi vasas téglá 4 cm vtg. Hsc 60 ágyazó habarcsba, lapjára fektetve 9, 30 x 15 x 6 cm. A fugák kikenését és a faltövében kialakításra kerülő (íves csatlakozást) hézagolást, hagyományos, simító cementhabarccsal (hagyományos megnevezése: Hsc60) kell	36,40 m ²	-	-

21-011-007.1-0120401	Folyami homok ágyazat 10 cm vtg.	3,64 m ³	-	-
21-011-007.2-0120125	Osztályozott kavics ágyazat, tömörített (fagyálló) (10-32 mm szemcse nagyság) 16 cm	5,80 m ³	-	-
M/48-002-001.45.1-0115101	1 rtg. TYPAR SF szűrőfátyollal kasírozott 8 mm vtg. dombornyomott	36,40 m ²	-	-
"K"	Ternett agyag feltöltés (de döngölt felülettel kialakított 10 %-os lejtővel)	36,40 m ²	-	-
"K"	Járdát kísérő folyóka felújítása, kitakarítása.	52,50 m	-	-
Összesen:			-	-
7.	Beton térburkolat a keleti homlokzathoz csatlakozva (újjáépítve)			
M/31-000-013.2	Beton térburkolat bontása feltöltéssel.	48,00 m ²	-	-
M/31-051-002-0112440	Monolit betonjárda C 16-16/KK minőségben (2,50 x 2,50 m-es dilatációban) 12 cm vtg.-ban. A dilatációs hézagok-, és a faltövében kialakításra kerülő hézagolás kiöntése	48,00 m ²	-	-
21-011-007.1-0120401	Ágyazat készítése folyami homokkal, 12 cm vtg.-ban.	5,80 m ³	-	-
21-011-007.2-0120125	Osztályozott kavics ágyazat készítése 16 cm vtg.-ban. Tömörítve. (fagyálló, 10-32 mm szemcse nagyság)	7,70 m ³	-	-
M/48-002-001.45.1-0115101	1 rtg. TYPAR SF szűrőfátyollal kasírozott 8 mm vtg. dombornyomott lemez a falsíktól 1,60 m-es szélességig.	48,00 m ²	-	-
"K"	Ternett agyag feltöltés, (de döngölt felülettel kialakított 10 %-os lejtővel)	7,20 m ³	-	-
Összesen:			-	-
Rétegrend szerinti nettó összesen:			-	-

Ssz.	Tételszám	Tétel szövege	Menny.	Egység	Anyag egységár	Díj egységre	Anyag összesen	Díj összesen
1.	44-000-001.1	Fa vagy műanyag nyílászáró szerkezetek bontása, ajtó, ablak vagy kapu, 2,00 m2-ig	15,15	m2			0	0
2.	44-000-001.4	Fa vagy műanyag nyílászáró szerkezetek bontása, ajtó, ablak vagy kapu, 6,01 m2 felett	33,8	m2			0	0
3.	"K"	Pallótokos ablak: új egy rétegű üvegezés a külső szárnyakban, és új hőszigetelő (3-6arg-low-e4) üvegezés a belső szárnyakban, új, a meglévőkkel megegyező pallótokos szerkezet új gyártású, a meglévővel megegyező befelé és kifelé nyíló szárnyak, a befelé nyíló megnövelt profilmérettel, új valódi üvegosztások kívül és belül új festett deszka meglévő, megmaradó falvastagság utólagos elhelyezés, meglévő falnyílásba meglévő sarokpántok karbantartás, javítás és igazítás utáni visszaépítése, meglévő alsó és felső fogógombos tolózárak, félfordítók, kettős félfordítók karbantartás utáni visszaépítése a meglévő kitémasztók visszaépítése, vagy azzal megegyezők beépítése, a belső szárnyakon svéd nútmarásos tömítés, behengerlős szilikon "O" profillal. A külső szárnyakon nem készül, új lenolajos alapozás után, új lenolaj bázisú fedőmázolás, a meglévővel megegyező sötétbarna színben.	3	db			0	0

1. 2. 3 jelű 1,00 x 1,305 m tokbelsőméret

4.	"K"	<p>Pallótokos ablak: új, a meglévővel megegyező pallótokos szerkezet új gyártású, a meglévővel megegyező befelé és kifelé nyíló szárnyak, a befelé nyíló megnövelt profilmérettel, új egy rétegű üvegezés a külső szárnyakban, és új hőszigetelő (3-6arg-low-e4) üvegezés a belső szárnyakban, új valódi üvegosztások kívül és belül új festett deszka, meglévő, megmaradó falvastagság utólagos elhelyezés, meglévő falnyílásba, meglévő sarokpántok karbantartás, javítás és igazítás utáni visszaépítése, meglévő alsó és felső fogógombos tolózárak, félfordítók, kettős félfordítók karbantartás utáni visszaépítése, a meglévő kitámasztók visszaépítése, vagy azzal megegyezők beépítése, a belső szárnyakon svéd nútmarásos tömítés, behengerlős szilikon "O" profillal. A külső szárnyakon nem készül, új lenolajos alapozás után, új lenolaj bázisú fedőmázolás, a meglévővel megegyező sötétbarna színben.</p>	2 db	0	0
----	-----	--	------	---	---

11. 15. jelű 0,85x1,205 m méretű

5.	"K"	<p>Pallótokos ablak: új, a meglévővel megegyező pallótokos szerkezet új gyártású, a 11, 15 j.-vel megegyező profilú kifelé nyíló szárnyak, és a meglévővel megegyező, de megnövelt profilú befelé nyíló szárnyak, új egy rétegű üvegezés a külső szárnyakban, és új hőszigetelő (3-6arg-low-e4) üvegezés a belső szárnyakban, új valódi üvegosztások kívül és belül új festett deszka meglévő, megmaradó falvastagság, utólagos elhelyezés, meglévő falnyílásba, meglévő sarokpántok karbantartás, javítás és igazítás utáni visszaépítése, meglévő alsó és felső fogógombos tolózárak, félfordítók, kettős félfordítók karbantartás utáni visszaépítése, a meglévő kitámasztók visszaépítése, vagy azzal megegyezők beépítése, a belső szárnyakon svéd nútmarásos tömítés, behengerlős szilikon "O" profillal. A külső szárnyakon nem készül, új lenolajos alapozás után, új lenolaj bázisú fedőmázolás, a meglévővel megegyező sötétbarna színben.</p>	2 db	0	0
----	-----	--	------	---	---

13. 14. jelű 0,85 x 1,205 m méretű

6.	"K"	<p>Pallótokos ablak: új, a meglévőkkel megegyező pallótokos szerkezet új gyártású, a meglévővel megegyező befelé és kifelé nyíló szárnyak, a befelé nyíló megnövelt profilmérettel, új egy rétegű üvegezés a külső szárnyakban, és új hőszigetelő (3-6arg-low-e4) üvegezés a belső szárnyakban, új valódi üvegosztások kívül és belül új festett deszka meglévő, megmaradó falvastagság utólagos elhelyezés, meglévő falnyílásba ,meglévő diszpántok karbantartás, javítás és igazítás utáni visszaépítése, meglévő alsó és felső fogógombos tolózárak, félfordítók, kettős félfordítók karbantartás utáni visszaépítése,a meglévő kitámasztók visszaépítése, vagy azzal megegyezők beépítése,a belső szárnyakon svéd nútmarásos tömítés, behengerlős szilikon "O" profillal. A külső szárnyakon nem készül,új lenolajos alapozás után, új lenolaj bázisú fedőmázolás, a meglévővel megegyező sötétbarna színben.</p>	1 db	0	0
		17. jelű 0,803x1,702 m méretű			
7.	"K"	<p>Pallótokos ablak: új, a meglévőkkel megegyező pallótokos szerkezet, új gyártású, a 17 j.-vel megegyező profilú kifelé nyíló szárnyak, és a meglévővel megegyező, de megnövelt profilú befelé nyíló szárnyak új egy rétegű üvegezés a külső szárnyakban, és új hőszigetelő (3-6arg-low-e4) üvegezés a belső szárnyakban, új valódi üvegosztások kívül és belül új festett deszka meglévő, megmaradó falvastagság</p>	2 db	0	0
		18. 19. jelű 0,803x1,702 m méretű			
8.	"K"	<p>Ragasztott pallótokos ajtó: kifelé nyíló 48 mm vtg, fenyőfa lap, hőszigetelő (3-6arg-low-e4) üvegezés, valódi üvegosztások, hőszigetelt (15 mm fa - 20 mm extrudált polisztirolhab- 15 mm fa) filung betét, keményfa küszöb s.r. küszöbsínnel, meglévő pántok karbantartás, javítás és igazítás utáni visszaépítése, bevésőzár, megmaradó módosított s.r. kilicscímmel és kilinccsel, biztonsági hengerzárbetéttel, a belső szárnyakon svéd nútmarásos tömítés, behengerlős szilikon "O" profillal. A külső szárnyakon nem készül, lenolajos alapozás után, új lenolaj bázisú fedőmázolás, a meglévővel megegyező sötétbarna színben.</p>	1 db	0	0

20 jelű 0,90 x 2,106 m méretű

9.	"K"	Meglévő ajtó, vastagított hevedertokkal,55 mm-es deszka keretben kétoldali profilozott díszlécekkal, közepén rozettával egyedi szerkezet, faszegecs összeépítéssel,teljes tokszélességű küszöb, küszöbsín nélkül,bevésőzár, s.r. kilicscímmel és kilinccsel, egytollú kulccsal,szintelen lakkozott felülettel.	1 db	0	0
----	-----	--	------	---	---

23. jelű 0,972 x 2,18 m méretű

10.	"K"	Felújítandó ajtó, meglévő takart tokkal,kifelé nyíló 48 mm vtg. fenyőfa lappal, hőszigetelt (15 mm fa - 20 mm extrudált polisztirolhab- 15 mm fa) filung betéttel,keményfa küszöb s.r. küszöbsínnel,meglévő pántok karbantartás, javítás és igazítás utáni visszaépítése,bevésőzár, módosított s.r. kilicscímmel és kilinccsel,biztonsági hengerzárbetéttel,behengerlős szilikon "O" profil tömítéssel,új lenolajos alapozás után, új lenolaj bázisú fedőmázolás, a meglévővel megegyező sötétbarna színben.	1 db	0	0
-----	-----	--	------	---	---

24. jelű 0,835 x 2,32 m méretű

11.	"K"	Meglévő ajtó, vastagított hevedertokkal,20 mm-es deszka keretben kívül kétoldali profilozott díszlécekkel,belül hevederekkel összefogot függőleges deszkázattal,teljes tokszélességű küszöb, küszöbsín nélkül,kovácsoltvas hevederek támasz nélküli beütős pipavasakkal,belső oldalon rászegező zár, kívül-belül s.r. kilinccsel, egytollú kulccsal,és kiegészítő bevéső reteszvár biztonsági hengerzárbetéttel,behengerlős szilikon "O" profil tömítéssel,új lenolajos alapozás után, új lenolaj bázisú fedőmázolás, a meglévővel megegyező sötétbarna színben.	1 db	0	0
10. jelű 0,863 x 2,00 m méretű tokbelsőmérettel					
12.	"K"	Meglévő deszkabetétes ajtó,csak sötétbarna mázózási munkák készítése.	2 db	0	0
4. 12. jelű 1,43 x 1,83 m méretű					
13.	"K"	48 mm-es vastagságú egyszerű gerébtokos üvegfalban 1 db kifelé nyíló gerébtokos ajtó, lapvastagság 48 mm, hőszigetelő (3- 6 arg-low-e 4) üvegezéssel, valódi üvegosztásokkal, kívül megmaradó festett cementvakolat, belül új festett deszka könyöklővel, hőszigetelt (15 mm fa - 20 mm extrudált polisztirolhab- 15 mm fa) filung betéttel, keményfa küszöb s.r. küszöbsínnel, meglévő pántok karbantartás,javítás és igazítás utáni visszaépítése, bevésőzár, megmaradó s.r. kilicscímmel és kilinccsel,biztonsági hengerzárbetéttel ,svéd nútmarásos tömítés, behengerlős szilikon "O" profillal,lenolajos alapozás után, új lenolaj bázisú fedőmázolás, a meglévővel megegyező sötétbarna színben .	2 db	0	0
5. 9. jelű 3,10 x 2,57 m befoglaló méretű					
14.	"K"	48 mm-es vastagságú egyszerű gerébtokos üvegfal befelé nyíló ablakszámnyakkal, 48 mm, hőszigetelő (3- 6 arg-low-e 4) üvegezéssel, valódi üvegosztásokkal, kívül megmaradó festett cementvakolat, belül új festett deszka könyöklővel,meglévő pántok karbantartás, javítás és igazítás utáni visszaépítése,meglévő alsó és felső tolózárok karbantartása,javítása, igazítása utáni visszaépítése,svéd nútmarásos tömítés, behengerlős szilikon "O" profillal lenolajos alapozás után, új lenolaj bázisú fedőmázolás, a meglévővel megegyező sötétbarna színben .	3 db	0	0

6.7.8. jelű 3,10 x 1,74 m méretű

15.	"K"	Deszkakerítés szükség szerinti javítása. műleírás szerinti kétoldali felületkezelése.	8 m ²	0	0
Munkanem összesen:				0	0

Ssz.	Tételszám	Tétel szövege	Menny.	Egység	Anyag egységár	Díj egység e	Anyag összesen	Díj összesen
1.	47-000- 001.1.1.1	Belső festéseknél felület előkészítése, részmunkák; többrétegű meszelés lekaparása bármilyen padozatú helyiségben, tagolatlan felületen	6,59	100m2			0	0
2.	47-000- 001.21.1.1.1 .2	Belső festéseknél felület előkészítése, részmunkák; glettelés, hagyományos meszes glettel, vakolt felületen, bármilyen padozatú helyiségben, tagolt felületen	6,59	100m2			0	0
3.	47-013- 001.1.1.1.2	Mészfestések, hagyományos, helyszínen oltott mészből készített falfestékekkel, három rétegben, fehér színben,homlokzaton.	3,18	100m2			0	0
4.	47-013- 001.1.1.1.2	Mészfestések, hagyományos, helyszínen oltott mészből készített falfestékekkel, három rétegben, sötét színben lábazati	0,20	100m2			0	0
Munkanem összesen:							0	0

Ssz.	Tételszám	Tétel szövege	Menny	Egység	Anyag egységár	Díj egységre	Anyag összesen	Díj összesen
1	41-008- 1.2	Nádfedés készítése meglévő lécezésre, kévék felerősítése lécezésre, szálak hátravetése, rögzítése, gerincképzés, borítás, mellékmunkákkal együtt, meglévő fedés javítása, helyenként szükséges pótlása	613,63	m2			0	0
Munkanem összesen:							0	0

Ssz.	Tételszám	Tétel szövege	Menny	Egység	Anyag egységár	Díj egységre	Anyag összesen	Díj összesen
1	43000033 0732	Függőereszcsatorna bontása, 50 cm kiterített szélességig	153,47	m			0	0
2	43000033 0773	Lefolyó csatorna bontása 50 cm kiterített szélességig	45	m			0	0
3	43000033 0790	Szegélyek, párkány könyöklő bontása, 100 cm kiterített szélességig	12	m			0	0
4	43002033 4520	Függőereszcsatorna szerelése, félkörszelvényű, bármilyen kiterített szélességben, horganyzott acéllemezből Függőereszcsatorna Ha 0,55, félkör szelvényű, Ksz: 33 cm	153,47	m			0	0
5	43002033 6021	Lefolyócső szerelése kör keresztmetszettel, bármilyen kiterített szélességgel, horganyzott acéllemezből Horganyzott lefolyócső Ha 0,55, körszelvényű, Ksz: 33 cm	45	m			0	0
6	43003291 6614	Oromszegély szerelése, horganyzott acéllemezből, 50 cm kiterített szélességgel LINDAB Seamline FOP szalag tűzhorganyzott acél + Z 275 bevonat, 0,6 mm vtg., kiterített szélesség: 451-500 mm	12	m			0	0
Munkanem összesen:							0	0

Ssz.	Tételszám	Tétel szövege	Menny	Egység	Anyag egységár	Díj egységre	Anyag összesen	Díj összesen
1	K-tétel	Meglévő riasztóberendezés felújítása, korszerűsítése	1	kl			0	0
Munkanem összesen:							0	0

Hűtés-fűtés szerelés

Vékonyfalú installációs vörösrézcső
hideg-melegvíz nyomóvezetéki, központi fűtési célokra,
kapilláris forrasztásos kötésekkel, szakaszos nyomáspróbával,
szabadon szerelve,
csőidomokkal és csőbilincsekkel együtt,
SUPERSAN típusú,
félkemény kivitelben

1	81-611-003	átm. 22x1,6	1,00	m	A.:	0	
					D.:		0
					G.:		

Vékonyfalú installációs vörösrézcső
hideg-melegvíz nyomóvezetéki, központi fűtési célokra,
kapilláris forrasztásos kötésekkel, szakaszos nyomáspróbával,
szabadon szerelve,
csőidomokkal és csőbilincsekkel együtt,
SUPERSAN típusú,
kemény kivitelben

2	81-611-004	átm. 28x1,6	3,00	m	A.:	0	
					D.:		0
					G.:		

Vékonyfalú installációs vörösrézcső
hideg-melegvíz nyomóvezetéki, központi fűtési célokra,
kapilláris forrasztásos kötésekkel, szakaszos nyomáspróbával,
szabadon szerelve,
csőidomokkal és csőbilincsekkel együtt,
SUPERSAN típusú,
kemény kivitelben

3	81-611-006	átm. 42x1,6	20,00	m	A.:	0	
					D.:		0
					G.:		

Vörösrézcső vezeték hűtés és klímatechnikai célra,
forrasztásos csökötésekkel, szakaszos nyomáspróbával,
szabadon, horonyba vagy padlócsatornába szerelve,
(a szerelőközműves munkák külön tételben történő elszámolásával),
csőidomokkal és tartókkal,
FRIGOTEC típusú, tisztított kivitelben, lezárt csővégekkel, EN 12735-1 szerint,
CU-DHP anyagminőségű,
lágú kivitelben, 9 mm-es szigeteléssel

4	83-669-101	átm. 10,0 x	20,00	m	A.:	0	
---	------------	-------------	-------	---	-----	---	--

D.: 0
G.:

Vörösrézcső vezeték hűtés és klimatechnikai célra,
forrasztásos csökötésekkel, szakaszos nyomáspróbával,
szabadon, horonyba vagy padlócsatornába szerelve,
(a szerelőközműves munkák külön tételben történő elszámolásával),
csőidomokkal és tartókkal,
FRIGOTEC típusú, tisztított kivitelben, lezárt csővégekkel, EN 12735-1 szerint,
CU-DHP anyagminőségű,
lágú kivitelben, 9 mm-es szigeteléssel

5 83-669-101 átm. 16,0 x 20,00 m A.: 0
D.: 0
G.:

Alumíniumbetétes ötrétegű, oxigéndiffúziómentes műanyag csővezeték,
hideg-, melegvíz nyomóvezetéki, valamint központifűtési célokra,
célszerszámmal szerelhető, préskötéses oldhatatlan kötéssel,
szakaszos nyomáspróbával,
szabadon szerelve, csőidomokkal és tartóbilincsekkel,
WAVIN Future K1 típusú,
tekercsben szállítva

6 81-514-005 átm. 32 x 3 45,00 m A.: 0
D.: 0
G.:

Alumíniumbetétes ötrétegű, oxigéndiffúziómentes műanyag csővezeték,
hideg-, melegvíz nyomóvezetéki, valamint központifűtési célokra,
célszerszámmal szerelhető, préskötéses oldhatatlan kötéssel,
szakaszos nyomáspróbával,
szabadon szerelve, csőidomokkal és tartóbilincsekkel,
WAVIN Future K1 típusú,
szálban szállítva, (ár kérésre a 0 Ft anyagköltségű tételeknél)

7 81-514-006 átm. 40 x 4 30,00 m A.: 0
D.: 0
G.:

Alumíniumbetétes ötrétegű, oxigéndiffúziómentes műanyag csővezeték,
hideg-, melegvíz nyomóvezetéki, valamint központifűtési célokra,
célszerszámmal szerelhető, préskötéses oldhatatlan kötéssel,
szakaszos nyomáspróbával,
szabadon szerelve, csőidomokkal és tartóbilincsekkel,
WAVIN Future K1 típusú,
szálban szállítva, (ár kérésre a 0 Ft anyagköltségű tételeknél)

8 81-514-007 átm. 50 x 4 2,00 m A.: 0
D.: 0

G.:

Ponthegeesztett acélhálóval szerelt, műanyagcsöves padlófűtési rendszer, hálóösszekötő elemekkel, csőrögztítő bilincsekkel, alufólia kasírozású, hő-, és hangszigetelő lapokkal, takarófoliával, szegélyszigetelő szalaggal, esztrichadalékkal, felszerelve, de a betonozási munkák nélkül.

Csővezeték anyaga: polietilén

Szigetelés: üvegyapot hőszigetelés kasírozott alufóliával

THERWOLIN AM2 típusú,

WAVIN Future K1 jelű, 20 x 2,25 mm padlófűtőcsővel,

10,0 cm-es padlófűtőcső távolsággal

9	81-518-103	TL-TK 4 cr	237 m ²	A.:	0	
				D.:		0
				G.:		

Épületgépészeti és ipari csővezeték szigetelése szintetikus gumi, szintetikus kaucsuk, polietilén vagy poliuretán anyagú csőhéjjal, teljes felületen ragasztva,

KAIFLEX ST típusú, csőhéj, anyaga: szintetikus kaucsuk, szaniter, légtechnikai, klíma és hűtési csővezetésekre,

19 mm vastag

10	48-830-021	22 mm átm	1,00 m	A.:	0	
				D.:		0
				G.:		

Épületgépészeti és ipari csővezeték szigetelése szintetikus gumi, szintetikus kaucsuk, polietilén vagy poliuretán anyagú csőhéjjal, teljes felületen ragasztva,

KAIFLEX ST típusú, csőhéj, anyaga: szintetikus kaucsuk, szaniter, légtechnikai, klíma és hűtési csővezetésekre,

19 mm vastag

11	48-830-021	28 mm átm	3,00 m	A.:	0	
				D.:		0
				G.:		

Épületgépészeti és ipari csővezeték szigetelése szintetikus gumi, szintetikus kaucsuk, polietilén vagy poliuretán anyagú csőhéjjal, teljes felületen ragasztva,

KAIFLEX ST típusú, csőhéj, anyaga: szintetikus kaucsuk, szaniter, légtechnikai, klíma és hűtési csővezetésekre,

19 mm vastag

12	48-830-022	42 mm átm	20,00 m	A.:	0	
				D.:		0
				G.:		

Előregyártott osztó vagy gyűjtő,
 acélcsőből, mélydomború edényfenékkal,
 előre beépített támaszokra helyezve, felszerelve.
 Anyagminőség: MSZ EN 10216-1/P235TR2 (MSZ 29: 1986 A 37),
 76,1 x 2,9 mm-es acélcsőből

13	82-561-101	1 m hosszút	2,00 db	A.:	0	
				D.:		0
				G.:		

Előregyártott elágazócsonk,
 osztóra felhegesztve.
 Anyagminőség: MSZ EN 10255: 2005. St. 37,0 (MSZ 120-2: 1982 A37),
 sima véggel

14	82-561-204	1"	2,00 db	A.:	0	
				D.:		0,00
				G.:		

Előregyártott elágazócsonk,
 osztóra felhegesztve.
 Anyagminőség: MSZ EN 10255: 2005. St. 37,0 (MSZ 120-2: 1982 A37),
 sima véggel

15	82-561-206	1 1/2"	2,00 db	A.:	0	
				D.:		0,00
				G.:		

Fűtési osztó-gyűjtő egység szekrénybe helyezve,
 de a szekrény ára nélkül,
 WAVIN Future K1 típusú,
 szelepelts kivitelben

16	82-661-304	4 körös FP	1,00 db	A.:	0	
				D.:		0
				G.:		

Fűtési osztó-gyűjtő egység szekrénybe helyezve,
 de a szekrény ára nélkül,
 WAVIN Future K1 típusú,
 szelepelts kivitelben

17	82-661-308	8 körös FP	2,00 db	A.:	0	
				D.:		0
				G.:		

Fűtési osztó-gyűjtő egység szekrénybe helyezve,
 de a szekrény ára nélkül,
 WAVIN Future K1 típusú,

szelepeelt kivitelben

18	82-661-3099	körös FP	1,00 db	A.:	0	
				D.:		0
				G.:		

Golyóscsap, teljes átömlésű,
sárgarézből, nikkelezett kivitelben, felszerelve,
EFFEBI-Aster típusú, PN 40, 100°C-ig,
0822 fogantyúval, egyenes kivitelben, külső-belső menetes

19	82-121-202	1/2"	3,00 db	A.:	0	
				D.:		0
				G.:		

Golyóscsap, teljes átömlésű,
sárgarézből, nikkelezett kivitelben, felszerelve,
EFFEBI-Aster típusú, PN 40, 100°C-ig,
0821 fogantyúval, egyenes kivitelben, belső-belső menetes

20	82-121-204	1"	14,00 db	A.:	0	
				D.:		0
				G.:		

Golyóscsap, teljes átömlésű,
sárgarézből, nikkelezett kivitelben, felszerelve,
EFFEBI-Aster típusú, PN 40, 100°C-ig,
0801 kézikarral, egyenes kivitelben, belső-belső menetes

21	82-121-205	1 1/4"	4,00 db	A.:	0	
				D.:		0
				G.:		

Golyóscsap, teljes átömlésű,
sárgarézből, nikkelezett kivitelben, felszerelve,
EFFEBI-Aster típusú, PN 40, 100°C-ig,
0801 kézikarral, egyenes kivitelben, belső-belső menetes

22	82-121-206	1 1/2"	9,00 db	A.:	0	
				D.:		0
				G.:		

Visszacsapószelep 306 sz., felszerelve

23	82-121-204	1" 306006	1,00 db	A.:	0	
				D.:		0
				G.:		

Visszacsapószelep 306 sz., felszerelve

24	82-121-205	1 1/4" 3060	1,00 db	A.:	0	
----	------------	-------------	---------	-----	---	--

D.: 0
G.:

Visszacsapószelep 306 sz., felszerelve
25 82-121-206 1 1/2" 3060 2,00 db

A.: 0
D.: 0
G.:

Kazántöltő és ürítő gömbcsap, sárgarézből,
felszerelve,
AHA-MOFÉM típusú,
26 82-121-102 1/2" 1,00 db

A.: 0
D.: 0
G.:

Izszapleválasztó
Pall gyűrűs működéssel, leeresztőcsappal,
fűtő- és hűtőrendszerekhez, max. 120°C-ig
és 10 bar nyomásig,
felszerelve és rendszerbe bekötve,
ZEPARO ZUD típusú,
menetes kivitelben
27 82-121-225 1 1/4" 2,00 db

A.: 0
D.: 0
G.:

Hő- és nyomásmérő, felszerelve,
BUDERUS 03,32 típusú,
hátsó csatlakozású
28 82-552-111 átm. 80 mn 1,00 db

A.: 0
D.: 0
G.:

Légtelenítő szelep sárgarézből,
felszerelve,
Flexvent típusú,
elzárható kivitelben
29 82-121-102 1/2" 27740 3,00 db

A.: 0
D.: 0
G.:

Változó nyomású zárt tágulási tartály
fűtési és hűtési rendszerek számára,
nem cserélhető membránnal,

maximális hőmérséklet a membránon 70°C,
1,5 bar légoldali előfeszítéssel,
piros színben, gyári tartozékkal,
felszerelve,
REFLEX "N" típusú, 3 bar/120°C

30	82-461-102 N 35 j. 35 li	1,00 db	A.:	0	
			D.:		0
			G.:		

Gyorscsatlakozó szelep
avatatlan elzárás elleni biztosítással,
űrítő csomaggal, 10 bar/120°C,
felszerelve,
REFLEX "SU" típusú,

31	82-121-203 SU 3/4" x 3	1,00 db	A.:	0	
			D.:		0
			G.:		

Üzemviteli manométer,
fekete festett acél házzal, műszerüveg
ablakkal, réz ötvözet mérőművel,
felszerelve,
LOMBIK gyártmányú,
átm. 63 x 1/4" alsó-hátsó csatlakozással

32	82-552-1110- 4,0 bar n	1,00 db	A.:	0	
			D.:		0
			G.:		

Strangszabályozósze.,
mindkét végén belső menettel,
felszerelve,
TOUR & ANDERSSON "STAD" típusú, PN 20

33	82-121-2241"	4,00 db	A.:	0	
			D.:		0
			G.:		

Programozható szobatermosztát,
7 napos programmal, digitális kijelzővel,
felszerelve, (de az elektromos bekötés nélkül),
HONEYWELL gyártmányú,

34	82-382-101CM 707 típ	3,00 db	A.:	0	
			D.:		0
			G.:		

Háromjáratú keverőcsap

szürkeöntvény szeleptesttel,
menetes csatlakozással,
felszerelve,
VISSMANN típusú, PN 6

35	82-121-425	1 1/4" (kvs	1,00 db	A:	0	
				D:		0
				G:		

Állítómotor keverőcsapokhoz,
felszerelve, (de az elektromos bekötés nélkül),
VISSMANN gyártmányú,

36	82-662-311	DN 15-32 c	1,00 db	A:	0	
				D:		0
				G:		

Váltószelep
szürkeöntvény szeleptesttel,
menetes csatlakozással,
felszerelve,
ESBE VRG231 típusú, PN 6

37	82-121-426	1 1/2" (kvs	1,00 db	A:	0	
				D:		0
				G:		

Állítómotor váltószelepekhez,
felszerelve, (de az elektromos bekötés nélkül),
ESBE gyártmányú,

38	82-662-311	ARA	1,00 db	A:	0	
				D:		0
				G:		

Zónaszelep, egytű,
menetes csatlakozással,
felszerelve,
HONEYWELL VC típusú, PN 20

39	82-121-204	1" BB	2,00 db	A:	0	
				D:		0
				G:		

Állítómotor VC típusú szelepekhez,
felszerelve, (de az elektromos bekötés nélkül),
HONEYWELL gyártmányú,

40	82-662-311	szelephez	2,00 db	A:	0	
				D:		0
				G:		

Időjáráskövető fűtésszabályozó,
 érzékelőkkel, csatlakozókkal,
 (de a szerelődoboz külön tételben),
 felszerelve,
 (de az elektromos bekötés nélkül),
 SIEMENS gyártmányú,

41 82-382-111 Albatros 3 l 1,00 db A.: 0
 D.: 0
 G.:

Nedvestengelyű, elektronikusan szabályozott
 keringtető szivattyú, egyes,
 fűtési, klímaalkalmazási és hűtési célokra,
 menetes kivitelben, hollandis kötészletekkel,
 ("A energia osztályú"),
 elektromotorral egybeépítve,
 csővezetékbe beépítve,
 WILO Yonos PICO típusú,

42 82-712-104 Yonos PICO 1,00 db A.: 0
 D.: 0
 G.:

Nedvestengelyű, elektronikusan szabályozott
 keringtető szivattyú, egyes,
 fűtési, klímaalkalmazási és hűtési célokra,
 ("A energia osztályú"),
 elektromotorral egybeépítve,
 csővezetékbe beépítve,
 WILO Stratos típusú,
 menetes kivitelben, hollandis kötészletekkel

43 82-712-104 Stratos 25/ 1,00 db A.: 0
 D.: 0
 G.:

Ultrahangos hőmennyiségmérő
 SIEMENS UH. típusú,
 menetes kivitelben, csatlakozó csavarzattal

44 82-114-106 2"-310,0 m 1,00 db A.: 0
 D.: 0
 G.:

Kompakt acéllemez lapradiátor,
 a szerelési helyre széthordva,
 (külön tételben kiírt szerelési tartozékokkal) összeállítva,

felszerelve és bekötve,
festés miatti le- és visszaszereléssel,
VOGEL and NOOT VONOVA 22K
típusú, kétsoros, 2 konvektorlemez
kivitelben, 90/70/20°C, RAL 9016 szerinti
törtfehér színben,
600 mm építési magassággal

45	82-612-121	400 mm ho	1,00 db	A.:	0	
				D.:		0
				G.:		

Kompakt acéllemez lapradiátor,
a szerelési helyre széthordva,
(külön tételben kiírt szerelési tartozékokkal) összeállítva,
felszerelve és bekötve,
festés miatti le- és visszaszereléssel,
VOGEL and NOOT VONOVA 22K típusú, kétsoros, 2
konvektorlemez kivitelben, 90/70/20°C, RAL 9016 szerinti törtfehér
színben,
600 mm építési magassággal

46	82-612-121	720 mm ho	1,00 db	A.:	0	
				D.:		0
				G.:		

Kompakt acéllemez lapradiátor,
a szerelési helyre széthordva,
(külön tételben kiírt szerelési tartozékokkal) összeállítva,
felszerelve és bekötve,
festés miatti le- és visszaszereléssel,
VOGEL and NOOT VONOVA 22K típusú, kétsoros, 2 konvektorlemez kivitelben,
90/70/20°C, RAL 9016 szerinti törtfehér színben,
900 mm építési magassággal

47	82-612-121	520 mm ho	1,00 db	A.:	0	
				D.:		0
				G.:		

Kompakt acéllemez lapradiátor,
a szerelési helyre széthordva,
(külön tételben kiírt szerelési tartozékokkal) összeállítva,
felszerelve és bekötve,
festés miatti le- és visszaszereléssel,
VOGEL and NOOT VONOVA 22K típusú, kétsoros, 2
konvektorlemez kivitelben, 90/70/20°C, RAL 9016 szerinti törtfehér
színben,
900 mm építési magassággal

48	82-612-121	600 mm ho	2,00 db	A.:	0	
				D.:		0
				G.:		

Konzol készlet,
 mely a fűtőtestet az alsó és felső fűleinél fogva a faltól
 24 mm távolságra rögzíti, zajvédő betéttel, kiemelés és
 elcsúszás elleni biztosítással, a szükséges műanyag
 dübellel, csavarokkal, alátétekkel, felszerelve,
 (a felszerelési időt a radiátorok szerelési ideje tartalmazza),
 VOGEL and VONOMAT típusú,
 2 db-os szett, 1600 mm radiátor hosszúságig

49	82-612-000	600 mm ép	2,00 db	A.:	0	
				D.:		0,00
				G.:		

Konzol készlet,
 mely a fűtőtestet az alsó és felső fűleinél fogva a faltól
 24 mm távolságra rögzíti, zajvédő betéttel, kiemelés és
 elcsúszás elleni biztosítással, a szükséges műanyag
 dübellel, csavarokkal, alátétekkel, felszerelve,
 (a felszerelési időt a radiátorok szerelési ideje tartalmazza),
 VOGEL and VONOMAT típusú,
 2 db-os szett, 1600 mm radiátor hosszúságig

50	82-612-000	900 mm ép	3,00 db	A.:	0	
				D.:		0,00
				G.:		

Fűtőtestszelep Ms 58 sárgarézből, nikkelezett kivitelben,
 felszerelve,
 DANFOSS RA- N típusú, kézi előbeállítási lehetőség 14 fokozatban, kvs
 tartomány: 0,04-1,40 m³/h,
 sarok kivitelben

51	82-651-102	1/2" 013G0	9,00 db	A.:	0	
				D.:		0
				G.:		

Termosztatikus érzékelőfej,
 felszerelése fűtőtestszelepre és előzetes beállítása,
 DANFOSS RA típusú, gőz töltetű, korlátozható vagy rögzítető beállítású,
 fagyvédelemmel, beépített lopás elleni védelemmel,
 beépített érzékelővel, KLAPP csatlakozás

52	82-652-211	RA-2980 5-	9,00 db	A.:	0	
				D.:		0
				G.:		

Fűtőtestcsavarzat sárgarézből, nikkelezett kivitelben,
 visszatérővezetékbe felszerelve,

DANFOSS RLV típusú, beszabályozási, elzárási, töltési-ürítési funkcióval,
sarok kivételben

53	82-656-102	1/2" 003L0	9,00 db	A.:	0	
				D.:		0
				G.:		

Hőszivattyú bel-és kültéri egység
felszerelve, (gépköltség nélkül),
PANASONIC Aquarea T-Cap típusú,

54	83-681-112	WH-UQ16t	2,00 db	A.:	0	
				D.:		0
				G.:		

Hűtési puffertároló
fűtési és hűtési rendszerek számára,
3 bar/95°C,
felszerelve,
HEIZER ARV típusú,

55	82-461-10t	ARV 100 j.	1,00 db	A.:	0	
				D.:		0
				G.:		

Tartó konzol

56	K-00-0006	Tartó konzol	2,00 db	A.:	0	
				D.:		0
				G.:		

Csatlakozás meglévő kazánra

57	K-00-0006	Csatlakozás	1,00 klt	A.:	0	
				D.:		0
				G.:		

Csatlakozás meglévő fűtésre

58	K-00-0006	Csatlakozás	2,00 klt	A.:	0	
				D.:		0
				G.:		

Áttörés helyreállítással, 0,10 m²/db méretig,
vasbeton födémbe

59	33-630-017	25 cm vast.	2,00 db	A.:	0	
				D.:		0
				G.:		

Fűtés-hűtés szerelési munkák próbái, fűtési-hűtési vezetékhálórendszer nyomáspróbája				
60	82-999-211-001-00-001	8,00 óra	A.: D.: G.:	0,00 0
Fűtés-hűtés szerelési munkák próbái, hatósági nyomáspróba				
61	82-999-211-002-00-001	8,00 óra	A.: D.: G.:	0,00 0
Fűtés-hűtés szerelési munkák próbái, próba fűtés-hűtés, radiátorok padlófűtés beszabályozása				
62	82-999-221- 23,260 W	1,00 db	A.: D.: G.:	0,00 0
Fűtés-hűtés szerelési munkák próbái, kazánok, illetve hőszivattyúk beüzemelése				
63	82-999-231- 23,260 W	1,00 db	A.: D.: G.:	0,00 0
Fűtés-hűtés szerelési munkák átadás-átvételi eljárásával kapcsolatos költségek, átadási dokumentáció készítés				
64	82-999-241-001-00-001	4,00 óra	A.: D.: G.:	0,00 0
Fűtés-hűtés szerelési munkák átadás-átvételi eljárásával kapcsolatos költségek, átadási eljárás lefolytatása				
65	82-999-241-002-00-001	4,00 óra	A.: D.: G.:	0,00 0
Fűtés-hűtés szerelési munkák átadás-átvételi eljárásával kapcsolatos költségek, kezelési utasítás készítése				
66	82-999-241-003-00-001	4,00 óra	A.: D.: G.:	0,00 0

Fűtés-hűtés szerelési munkák átadás-átvételi eljárásával
 kapcsolatos költségek,
 kezelésre vonatkozó kioktatás

67 82-999-241-004-00-001	4,00 óra	A.:	0,00	
		D.:		0
		G.:		
			<hr/>	
			0	0

Légtechnika

Spirálkorcolt könnyű, merev lemezcsővezeték,
 horganyzott acélszalagból,
 külön tételben kiírt tartószerkezetre szerelve,
 PANOL SPIKO típusú, borda nélkül,
 lemezvastagság: 0,50 mm

1 83-111-003 NA 250	6,00 m	A.:	0	
		D.:		0
		G.:		

Egyenes korcolt lemezvezeték,
 négyzög keresztmetszettel, tipizált kötésanyaggal,
 külön tételben kiírt tartószerkezetre felszerelve,
 SIG Air Handling Hungary gyártmányú, horganyzott acéllemezből, MEZ
 peremmel,
 II. kivitelben

2 83-131-1110,70 mm vt	2,00 m ²	A.:	0	
		D.:		0
		G.:		

SIG Air Handling DKD tetősapka átm.:250

3 M-83-144-1 SIG Air Ha	1,00 db	A.:	0	
		D.:		0
		G.:		

Kör keresztmetszetű hangcsillapító horganyzott acélból 50 mm-től 100 mm-s
 szigetelés vastagságig.

Kivitel

A kör alakú hangcsillapító külső burkolata horganyzott acélból készül

A belső cső perforált acéllemezből kialakítva

A két cső között hangelnyelő ásványi anyaggal kitöltve

SIG AIR HANDLING HUNGARY SAR típusú,

4 M-83-331-(SAR 200 L	1,00 db	A.:	0	
		D.:		0
		G.:		

Flexibilis hangcsillapító kör keresztmetszetű légcsatorna hálózatba építhető kivitelben, 3 rétegű alumínium fóliából készült belső perforált csővel, párazáró fóliával, 25 mm vtg. üveggyapottal, 2 rétegű alufóliából készült köpennyel, csatlakozó csonkokkal, felszerelve,
Sig Air Handling típusú,

5	M-83-321-1	Sig Air Han	2,00 db	A.:	0	
				D.:		0
				G.:		

Motoros légmennyiség szabályozó négyszögletes légcsatorna hálózatba építhető kivitelben, horganyzott acéllemez házban, MEZ kerettel, extrudált alumínium levelekkel, műanyag fogaskerék kényszerkapcsolattal, mérőhíddal, BELIMO nyomáskülönbség érzékelővel és beavatkozóval, felszerelve,
JL 254 típusú,

6	M-83-252-3	JL 254 légt	1,00 db	A.:	0	
				D.:		0
				G.:		

500x600 mm egyedi kialakítású befúvórács befúvásra felszerelve,
SIG Air Handling Hungary AHVN-W típusú,

7	M-83-211-2	500 x 600n	1,00 db	A.:	0	
				D.:		0
				G.:		

SIG Air Handling Hungary BFA250 RE2 hangszigetelt házas csőventillátor BTRN egyfázisú fordulatszám szabályzó rezgés csillapított tartón elhelyezve [SIG Air Handling Hungary gyártmányú,]

8	M-83-581-1	SIG Air Hai	1,00 db	A.:	0	
				D.:		0
				G.:		

Sig Air Handling OKA-A 250 visszacsapó szelep
Sig Air Handling típusú,

9	M-83-231-1	Sig Air Han	1,00 db	A.:	0	
				D.:		0
				G.:		

SIG AIR HANDLIG HUNGARY RKA 250 L CSŐVENTILLÁTOR BTRN egyfázisú fordulatszám szabályzóval
SIG Air Handling Hungary gyártmányú,

10	M-83-581-1SIG AIR H/	1,00 db	A.:	0	
			D.:		0
			G.:		

Fix kivitelű csőtartó szerkezetek, felszerelve

11	83-811-0111,01 - 2,00	30,00 kg	A.:	0	
			D.:		0
			G.:		

Légcsatorna hálózat és tartozékainak üzempróbái
és besabályozása,
vezetékrendszer tömörségi vizsgálata

12	83-991-001-001-00-00i	1,00 klt	A.:	0,00	
			D.:		0
			G.:		

Légcsatorna hálózat és tartozékainak üzempróbái
és besabályozása,
szabályzó szerkezetek besabályozása

13	83-991-001-002-00-00i	1,00 klt	A.:	0,00	
			D.:		0
			G.:		

Légcsatorna hálózat és tartozékainak üzempróbái
és besabályozása,
légkezelő központok (klímák) üzempróbái és besabályozása

14	83-991-001-003-00-00i	1,00 klt	A.:	0,00	
			D.:		0
			G.:		

Légcsatorna hálózat és tartozékainak üzempróbái
és besabályozása,
a teljes légtechnikai rendszer besabályozása és próbaüzeme

15	83-991-001-004-00-00i	1,00 klt	A.:	0,00	
			D.:		0
			G.:		

Légtechnikai szerelési munkák átadás-átvételi
eljárásával kapcsolatos költségek,
átadási dokumentáció készítés

16	83-991-011-001-00-00i	4,00 óra	A.:	0,00	
			D.:		0
			G.:		

Légtechnikai szerelési munkák átadás-átvételi
eljárásával kapcsolatos költségek,
átadási eljárás lefolytatása

17 83-991-011-002-00-00	4,00 óra	A.:	0,00	
		D.:		0
		G.:		

Légtechnikai szerelési munkák átadás-átvételi
eljárásával kapcsolatos költségek,
kezelési utasítás készítés

18 83-991-011-003-00-00	4,00 óra	A.:	0,00	
		D.:		0
		G.:		

Légtechnikai szerelési munkák átadás-átvételi
eljárásával kapcsolatos költségek,
kezeléssel kapcsolatos kioktatás

19 83-991-011-004-00-00	4,00 óra	A.:	0,00	
		D.:		0
		G.:		

<u>0</u>	<u>0</u>
<u>0</u>	<u>0</u>

ÖSSZESÍTŐ

a

Kondoros Város Önkormányzata 5553 Kondoros, Hősök tere 4-5.

TOP-1.2.1-16-BS1-2017-00003
„Turizmusfejlesztés Békésszentandrás, Kondoros és
Csabacsúd településeken”
Kondoros Hősök tere 23. (1522 hrsz)
Kondorosi Csárda múzeum felújítása,
Batthyány-Geist kastély kápolnájának felújítása.

"Kondorosi Csárda múzeum - Kazánház felújítása" villanszerelési munkáihoz

	Anyag [Ft]	Díj [Ft]
Felújítás Technológiai Villanszerelése	0	0
Összesen:	0	0
Anyag + Díj:	0 Ft	
ÁFA 27%	0 Ft	
Mindösszesen:	0 Ft	



Filó György
villamos tervező

Békés, 2019. január

KONDOROS_CSÁRDA MŰZEUM - Kazánház - Technológiai villanszerelés

/állanszerelés

No.	Mennyiség	Egys.	Szöveg	Normaidő [óra]	Anyagár	Óradij	xAnyagár	xÓradij
Rendelkezésre álló teljesítmény bővítés								
1	60	A	Csatlakozási teljesítmény; Meglévő = 3×80A, Tervezett = 3×100A Villamosenergia bővítés, 3×20A többletenergia vásárlás.	0,10		0	0	0
2	3	db	OMH Hiteles MAK 62/20 100/5A áramváltó felszerelése, ill. cseréje a meglévő fogyasztásmérő szekrényben. (Egyéb költség) Áramszolgáltatói számla alapján	1,00		0	0	0
					<u>0 0 0</u>			
					0 0 0			

Kazánház Technológiai Villanszerelése

1	1	klt	BONTÁSI MUNKÁK, Vezetékek, kábelek bontása, Elosztó szekrények, Szerelvények, Fényforrások, lámpatestek leszerelése, bontása, telepen belüli deponálása, majd elszállítása 50 km-es körzetben.	4,00		0	0	0
2	30	m	VERGOKAN KBS 35×50 mm Kábelcsatorna, tűzihorganyzott.	0,86		0	0	0
3	12	m	VERGOKAN KBSI 35×100 mm Kábelcsatorna, tűzihorganyzott.	0,86		0	0	0
4	22	m	Kábelárok földkitermelése visszatöltéssel, döngöléssel, I-IV. oszt. talajban, 0.70 m mélységig, 0.40 m szélességig	1,46		0	0	0

5	22 m	Homokágy készítése kábelárokban, 10 cm vastagságban 0.40 m árokszélességig	0,05	0	0	0
6	22 m	Kábeljelző szalag elhelyezése 100x0.2 mm	0,01	0	0	0
7	25 m	SYMALEN - M50/41 kábelvédőcső, földárókba fektetve	0,22	0	0	0
8	2 db	OBO T160 kötődoboz 190x150x77 2007271	0,37	0	0	0
9	2 db	EPH Kötő doboz - GEWISS GW44208 Műanyag doboz, Benne - OBO 1809 A5015111 - potenciálkiegyenlítő sín.	0,75	0	0	0
10	20 m	Szigetelt vezeték elhelyezése kábelcsatornába, leágazó kötésekkel, szigetelés ellenállás méréssel, sodrott rézvezeték PVC szigeteléssel. HO7V-K 450/750 V (Mkh) 6 mm ² zöld/sárga EPH vezeték	0,04	0	0	0
11	30 m	Műanyag vagy gumiszigetelésű kábel fektetése kézi erővel kábelcsatornába. PVC köpenyes rézkábel. Szabvány: VDE 0271 H07Z-U 1,5 mm ²	0,17	0	0	0
12	45 m	H05VV-F 3G1 mm2	0,17	0	0	0
13	28 m	NYJ-J 5x2,5 mm2	0,17	0	0	0
14	18 m	NYM-J 5x10 mm2	0,17	0	0	0
15	40 m	Jelző és vezérlő kábel, többberű hajlékony rézvezető, normál kivitel., köpeny színe szürke. VDE 0245 YSLY-JZ 300/500 V 2x0,75 mm ²	0,17	0	0	0

16	10 m	YSLY-JZ 300/500 V 3×0,75 mm ²	0,17	0	0	0
17	10 m	YSLY-JZ 300/500 V 3×1,5 mm ²	0,17	0	0	0
18	55 fm	YSLY-JZ 300/500 V 4×1,5 mm ²	0,05	0	0	0
19	8 db	Épületgépészeti csőhálózat földelő bekötése csőbilinccsel 1/2 - 1"	0,19	0	0	0
20	1 db	Gáz kazán - elektromos bekötése, beüzemelése.	2,50	0	0	0
21	2 klt.	Légkezelő - elektromos bekötése, beüzemelése.	4,00	0	0	0
22	2 db	Szivattyú - elektromos bekötése, beüzemelése.	1,35	0	0	0
23	1 klt.	Fűtés szabályozás kialakítása bekötése	16,00	0	0	0
24	1 db	Pt100 - Külső hőmérséklet érzékelő - bekötése	0,35	0	0	0
25	20 mp*	Érintésvédelmi mérés és jegyzőkönyv készítése mérőpontonként	0,20	0	0	0
26	1 db	EK-jelű Kazánházi elosztószekrény TERV szerinti szerelvényekkel, műhelyben előregyártva, helyszínen felszerelve, bekötve és üzembehelyezve	8,00	0	0	0
27	3 klt	Felülvizsgálatok, dokumentációk, jegyzőkönyvek — Megvalósulási tervdokumentáció elkészítése	0,00	0	0	0
28	3 klt	— Erősáramú Berendezések Első Ellenőrzése jegyzőkönyvezése / MSZ HD 60364-6/2007. előírásai szerint /	0,00	0	0	0

Szabvány szerinti baleseti figyelmeztető és
elsősegély tájékoztató tábla

29 3 db

1,35

0

0

Összesen:

0

0

KONDOROS_CSÁRDA MÚZEUM - Kazánház felújítás -

Tételszám	EK - jelű elosztószekrény főanyag kigyűjtés				
	Tétel rövid megnevezése	Elszá- molási egység	Men- nyiség	Egységár [Ft]	Költség [Ft]
1	Festett lemezszekrény Fém szerelőpanellel. - Himel NSYCRN 86200 IP55 (800×600×200 mm)	db	1		0
2	iID/FI áram-védőkapcsoló 4P 25A 30mA	db	5		0
3	Kismegszakító - iC60N / terv szerinti értékekkel	db	26		0
4	Schneider VCF-2 3P, 40A főkapcsoló	db	1		0
5	SIEMENS Kazánvezérlő egység beépítése, bekötése és besabályozása	klt	1		0
6	Sorozatkapocs - WDU 2,5 mm ²	db	30		0
7	Sorozatkapocs - WDU 6 mm ²	db	4		0
8	Apróanyagok, főáramköri vezetékek, áramkör és vezeték jelölők, érvéghüvely...	készlet	1		0
9	Felíratí táblák, Jelző és figyelmeztető	db	7		0
10					0
11					0
12					0
Anyag					0
Díj					0
Elosztószekrény összesen					0

ÖSSZESÍTŐ

a

Kondoros Önkormányzat Polgármesteri Hivatal
5553 Kondoros, Hősök tere 4-5.

KONDOROSI CSÁRDA
5553 Kondoros, Hősök utca 23.
6 kWp HMKE telepítés

villanyszerelési kiviteli munkáihoz

	Anyag [Ft]	Díj [Ft]
HMKE Villanyszerelés	0	0
	<hr/>	<hr/>
	0	0
Anyag+Díj Összesen:	0 Ft	
ÁFA 27%	0 Ft	
Mindösszesen:	0 Ft	

Békés, 2019. január hó



Filó György
villamos tervező

KONDOROSI CSÁRDA - 6,0 kWp HMKE -

Villanyserelés

No. Szöveg	Men- Egys. nyiség	Anyagár	Óradij	xAnyagár	xÓradij
"Amerisolar" polykristályos napelem modul,					
1 AS-630P-270 tip. 270W súly: 18,5 kg	24 db			0	0
2 Napelem termékdíj (57 Ft/kg)	24 db			0	0
..... duplaszigetelésű vezeték fotovoltaiikus rendszerhez, sodrott rézvezetővel, 0,6/1kV névl. feszültségre.	140 m			0	0
4 MC4 szolár csatlakozó "female" (-)	2 db			0	0
5 MC4 szolár csatlakozó "male" (+)	2 db			0	0
Szigetelt vezeték elhelyezése kábelcsatornába, sodrott rézvezeték PVC szigeteléssel. H07V-K					
6 450/750 V 6 mm ² zöld/sárga EPH vezeték	35 m			0	0
EPH Kötő doboz - GEWISS GW44208					
Műanyag doboz, Benne - OBO 1809 A5015111 -					
7 potenciálkiegyenlítő sín.	1 db			0	0
8 Tartókonzol (Cserép) Eco V	54 db			0	0
9 Alátét (Cserép) ECO90 szöglemez szett	54 db			0	0

KONDOROSI CSÁRDA - 6,0 kWp HMKE -

No.	Szöveg	Men- Egys. nyiség	Anyagár	Óradij	xAnyagár	xÓradij	Villanyszerelés
10	Facsavar Torx - 100mm - nemesacél (4db/konzol)	216 db			0	0	0
11	Alumínium profil sín (napelem rögzítésére)	48 m			0	0	0
12	Vergokan KBSI 35×50 mm Kábelcsatorna fedéllel, tűzihorganyzott.	52 m			0	0	0
13	Gépészeti és elektromos telepítés, daruzás, rakodás.	1 klt			0	0	0
14	10K3-jelű Santon PV-DFS-14 - DC oldali tűzeseti 4 pólusú, 850 V - 20 A főkapcsoló - Robosztus, UV-álló, vízhatlan (IP65) tokozás	1 db			0	0	0
15	Fronius Symo 6.0-3-M tip. 3f. Inverter.	1 db			0	0	0
16	Jelző és vezérő kábel, többberű hajlékony rézvezető, YSLY 300/500 V 3×1 mm ²	25 m			0	0	0
17	NYM-J 0,6/1 kV, 5×4 mm ² PVC szigetelésű, durván sodrott rézerű, erőátviteli kábel	10 m			0	0	0
18	Villám- és érintésvédelmi mérés és jegyzőkönyv készítése mérőpontként	15 mp.			0	0	0

KONDOROSI CSÁRDA - 6,0 kWp HMKE -

Villanyszerelés

No.	Szöveg	Men- nyiség	Egys.	Anyagár	Óradij	xAnyagár	xÓradij
	10AC8 - jelű AC oldali Csatlakozó szekrény						
	Schneider - Kaedra 13432 tip. 1×18 modulós műanyag szekrény, átlátszó ajtóval. IP65 (280×448×160 mm), az alábbi szerelvényekkel felszerelve, bekötve és üzembehelyezve.	1	db			0	0
	Schneider Kismegszakító - iC60N / terv szerinti értékekkel	4	db			0	0
	Schneider - VBD0-VZ0 tip. 25A, 4P, fi90, be-ki Kézi kapcsoló	1	db			0	0
	22 V50-B+C/4 tip. OBO túlfeszültség-levezető,	1	klt			0	0
	Összesen:					0	0

A megrendelő-beruházó:

Kondoros Város Önkormányzata, 5553
Kondoros, Hősök tere 4-5. sz.

Létesítmény megnevezése:

Kondoros, " Batthyány-Geist vadászkastély kápolnája "

A munka megnevezése:

A homlokzat-,a tetőszerkezeti felületek-, a homlokzati
nyílászárók-, az előlépcsők -, a közvetlen környezet
vízszintes térburkolatainak felújítási munkái

Készült: 2019.01.27.

Költségvetés főösszesítő

Megnevezés	Anyagköltség	Díj
1. Építmény közvetlen költségei	0	0
2.1 ÁFA vetítési alap	0	
2.2 ÁFA	27,00%	0
3. A munka ára	0	

Aláírás

Munkanem összesítő

Munkanem megnevezése	Anyag összege	Díj összege
Felvonulási létesítmények	-	-
Zsaluzás és állványozás	-	-
Irtás, föld- és sziklamunka	-	-
Ácsmunka	-	-
Vakolatok	-	-
Burkolatok	-	-
Bádogozás	-	-
Asztalos munka	-	-
Lakatos munka	-	-
Szobafestő munka	-	-
Kerti bútorok	-	-
Kamera rendszer	-	-
Szaniter konténer	-	-
Restaurátori tervek, díjazások	-	-
Összesen:	-	-

Ssz.	Tételszám	Tétel szövege	Menny. Egység	Anyag egységár	Díj egységre	Anyag összesen	Díj összesen
1.	12-000-1	Felvonulási létesítmények.	1 klt	-	-	-	-
Munkanem összesen:						-	-

Ssz.	Tételszám	Tétel szövege	Menny.	Egység	Anyag egységár	Díj egységre	Anyag összesen	Díj összesen
1.	15-012-006.2	Homlokzati csőállvány állítása állványcsőből mint munkaállvány, szintenkénti pallóterítéssel, korláttal, lábdeszkaival, kétlábas, 0,60-0,90 m padlószélességgel, munkapadló távolság 2,00 m, 2,00 kN/m, terhelhetőséggel, állványépítés MSZ és alkalmazástechnikai kézikönyv szerint, 12,00 m munkapadló magasságig.	215	m ²			-	-
2.	15-012-024.1.2	Könnyű állványszerkezetek Védőtetőváz készítése, állványhoz csatlakoztatva, alumínium állványcsőből, két oszlopsoros	12	m ²			-	-
3.	15-012-024.2.2	Védőtetőváz befedése, pallóterítéssel	12	m ²			-	-
4.	15-012-25.1	Védőfüggöny szerelése állványszerkezetre, műanyag hálóból	215	m ²			-	-
5.	"K2	Biztosító állvány készítése ácsszerkezetek szakaszos átvizsgálásához.	1	kt.			-	-
6.	15-016-001.1-0023126	Mozgatható állványok Guruló állvány, 2,50x0,75 m-es járólappal, 2,00 kN/m ² terhelhetőséggel, 4,6 m járólappmagasság (típus: 741202) KRAUSE guruló állvány 2,50x0,75 m-es járólappal, 2,00 kN/m ² terhelhetőséggel, 4,6 m	1	db			-	-
7.	15-016-001.3-0023126	Mozgatható állványok Guruló állvány, 2,50x0,75 m-es járólappal, 2,00 kN/m ² terhelhetőséggel, 8,6 m járólappmagasság (típus: 741226) KRAUSE guruló állvány 2,50x0,75 m-es járólappal, 2,00 kN/m ² terhelhetőséggel, 8,6 m	1	db			-	-
8.	15-017-001.1	Pallóterítés a kivitelezési munkák idejére, a szükséges helyeken.	20	m ²			-	-
Munkanem összesen:							-	-

Irtás, föld- és sziklamunka

Ssz.	Tételszám	Tétel szövege	Menny	Egység	Anyag egységár	Díj egységre	Anyag összesen	Díj összesen
1.	M//21-002-001.1	Feltöltés bontása épület körüli járda - és lépcső alatt, depóniába hordva.	18,9	m ³			-	-
2.	21-011-007.1-0120401	Feltöltések járdaburkolat alá, az anyag szétterítésével,mozgatásával, kézi döngöléssel,folyami homokból.	5,10	m ³			0	0
3.	21-011-007.2-0120125	Feltöltések járdaburkolat alá, az anyag szétterítésével,mozgatásával, kézi döngöléssel,kavicsból (10-32 mm)	8,70	m ³			0	0
4.	21-008-002.2.9	Altalaj tömörítése bármely tömörítési osztályban gépi erővel,kis felületen, tömörségi fok: 97%	10,2	m ³			0	0
5.	M/21-011-1.2.1	Törmelék elszállítása az önkormányzat által kijelölt	25,0	m ³			-	-
Munkanem összesen:							-	-

Ácsmunka

Ssz.	Tételszám	Tétel szövege	Menny.	Egység	Anyag egységár	Díj egységre	Anyag összesen	Díj összesen
1.	"K"	Tetőszerkezet javítása szükség esetén, faelemek cseréjével.(Előirányzat .)	1	kl			-	-
Munkanem összesen:							-	-

Ssz.	Tételszám	Tétel szövege	Menny.	Egység	Anyag egységár	Díj egységre	Anyag összesen	Díj összesen
1.	36-000-001.3	Vakolat leverése homlokzatról 2,5 cm vastagságig a homlokzati kölabazat fölött 30 cm magasan.	9,5	m2			-	-
2.	36-090-001.1.3-0550040	Vakolatjavítás oldalfalon, téglá-, beton-, köfelületen vagy építőlemezen, a meglazult, sérült vakolat előzetes leverésével, hiánypótlás 25% felett Hvb8-mc, beltéri, vakoló cementes mészhabarcos méspéppel	58	m2			-	-
3.	36-000-018	Tégla felület fugáinak tisztítása 2 cm mélységben, homlokzati lábazat fölött.	9,5	m2			-	-
	36-014-001.2.1-0550090	Homlokzati felületképzés hézagolással, nyers téglafalon CS I-W1 (Hvh10-mc) kültéri, vakoló cementes mészhabarcos méspéppel homlokzati lábazat fölött.	9,5	m2			-	-
4.	36-090-003.3.2	Javítási és pótlási munkák Homlokzati párkányhúzás javítása, a meglazult, sérült vakolat leverésével, sarok és csatlakozás-összedolgozással, 51-70 cm kiterített szélességig, hiánypótlás 5-25% között	48	m			-	-
5.	36-090-001.4.2.2-0550080	Javítási és pótlási munkák Vakolatjavítás homlokzaton, a meglazult, sérült vakolat leverésével, vízszintes profilos kváderképzéssel, 5 cm nutázási szélességgel, hiánypótlás 5-25% között Hvh 6, kültéri, vakoló cementes mészhabarcos méspéppel	200	m2			-	-
6.	M/36-090-004.3.2	Javítási és pótlási munkák Homlokzati nyíláskeret javítása, sarokösszedolgozással, 21-40cm kiterített szélességig, hiánypótlás 5-25% között	12	m			-	-
7.	36-090-001.3.3.2-0550040	Vakolatjavítás mennyezeten, boltozaton, síkra vakolva, a meglazult, sérült vakolat előzetes leverésével, hiánypótlás 5-25% között Hvb8-mc, beltéri, vakoló cementes mészhabarcos méspéppel	58	m2			-	-

8.	36-002-013-0410851	Vakolás és rabilolás Előkészítő munkák, alapozók, előfröcskölők, gúzrétegek, külső- belső vakolatokhoz Szellőző, szárító vakolat alapozók felhordása, falazatok vakolatfelújításához weber.san presto 100 gúz, Kód: SPR100	9,5 m2	-	-
9.	36-012-002.1.1.3-0410852	Szellőző, falszáritó felújító vakolat készítése, alacsony és közepes só és nedvességtartalom esetén, kézi felhordással, szárazhabarcsból, 1 cm vastagságban weber.san presto 200 javítóvakolat.	9,5 m2	-	-
10.	36-012-003-0410850	Falszáritó, felújító vakolaton simítóvakolat készítése, 5 mm vastagságban weber.san presto 300 simítóvakolat fehér, Kód: SPR300	9,5 m2	-	-
Munkanem összesen:				-	-

Ssz.	Tételszám	Tétel szövege	Menny.	Egység	Anyag egységár	Díj egységre	Anyag összesen	Díj összesen
1.	42-000-001.1.1	Tégla járdaburkolat bontása,deponálása.	31,6	m2			0	0
2.	62-001-002.1	Bazaltkő járdaburkolat és lépcsőburkolat	14,3	m2			0	0
3.	"K"	Bejárati kőlépcsők bontása, tisztítása, és új fogadórétegre való elhelyezése.	13	m			0	0
4.	"K"	Kőbábok felújítása és tisztítása gyökérkefével,langyos víz felhasználásával.	3	db			0	0
5.	M/42-091-009.2-0213702	Kőlabazat felületének tisztítása gyökérkefével, langyos víz felhasználásával, MC NISIWA SN védőbevonattal hidrofóbizálva.	30	m2			0	0
6.	"K"	Kőbáb pótlása a meglévővel azonos kivitelben.	1	db			0	0
7.	M/42-002-001.1.1.2-0110001	Járdaburkolat készítése kondorosi vasas nagyméretű téglából, elkészített ágyazaton 4 cm vtg. Hsc60 cementhabarcsba fektetve,az eredeti burkolattal megegyező kivitelben.	31,6	m2			0	0
8.	M/62-003-002.1-0210011	Bazalt kockakő burkolat készítése, bontott anyagból, Hsc60 cementhabarcsba fektetve, hézagok kiöntésével, szükség esetén anyagpótlással.	14,3	m2			0	0
Munkanem összesen:							0	0

Bádogozás

Ssz.	Tételszám	Tétel szövege	Menny.	Egység	Anyag egységár	Díj egységre	Anyag összesen	Díj összesen
1.	M 43-001- 001.1.3.1- 0148201	Sima fémlemez fedés javítása réz táblalemezből korcolt kivitelben,a meglévő elemeket sablonként használva,alatta deszka burkolat készítése, VAPOZINC alátétszőnyeg terítéssel. - előírányzat-	1	kl			-	-
Munkanem összesen:							-	-

Ssz.	Tételszám	Tétel szövege	Menny.	Egység	Anyag egységár	Díj egységre	Anyag összesen	Díj összesen
1.	"K"	Kápolna bejárati ajtó felújítása műleírás szerint, tervezői felügyelet mellett, szakrestaurátori 155/340 cm méretű	1	db			0	0
Munkanem összesen:							0	0

Ssz.	Tételszám	Tétel szövege	Menny.	Egység	Anyag egységár	Díj egységre	Anyag összesen	Díj összesen
1.	"K"	Kápolna ablak kereteinek felújítása,javítása, felületkezelése, páragyűjtő csatorna díszbádogos javítása. 250/130 cm méretű	1	db			0	0
2.	"K"	Kápolna ablak kereteinek felújítása,javítása,felüle tkezelése, páragyűjtő csatorna díszbádogos javítása, a drótüveg mező cseréje. 250/130 cm méretű	1	db			0	0
3.	"K"	Kripta vasajtók felújítása részletes műhelyrajz - és műleírás alapján, szakrestaurátori 130/195 cm méretű	2	db			0	0
4.	"K"	Villámhárító rúd-és vezeték felújítása .	1	kl.			0	0
Munkanem összesen:							0	0

Ssz.	Tételszám	Tétel szövege	Menny.	Egység	Anyag egységár	Díj egységár	Anyag összesen	Díj összesen
1.	47-000- 001.1.1.1	Belső festéseknél felület előkészítése, részmunkák; többrétegű meszelés lekaparása bármilyen padozatú helyiségben, tagolatlan felületen	2,18	100m2			0	0
2.	47-000- 001.21.1.1.1.2	Belső festéseknél felület előkészítése, részmunkák; glettelés, hagyományos meszes glettel, vakolt felületen, bármilyen padozatú helyiségben, tagolt felületen	2,18	100m2			0	0
3.	47-013- 001.1.1.1.2	Mészfestések, hagyományos, helyszínen oltott mészből készített falfestékekkel, három rétegben, fehér színben, tagolt sima felületen	2,18	100m2			0	0
4.	47-000- 003.4.2.1.2	Felület előkészítések, részmunkák Külső festéseknél felület előkészítése, részmunkák; glettelés, szilikát bázisú készítményekkel, vakolt felületen,	270,00	m2			0	0
5.	47-010- 002.2.1- 1155010	Alapozások belső-, homlokzati festésekhez Enyhén nedvszívó vagy sima falfelületek tapadásközvetítő alapozása, szilikát káli-vízüveg alapú kvarchomoktöltésű alapozóval, tagolatlan felületen	270,00	m2			0	0
6.	47-013- 003.1.1.1.1.2- 0151711	Szilikát festések, káli-vízüveg kötőanyagú vízbázisú, magas vízgőz áteresztő képességű homlokzatfestés, új vagy régi lekapart, előkészített alapfelületen, vakolaton, két rétegben, egy vagy több színben, tagolt sima felületen weber F100 szilikát műemlék homlokzatfesték	270,00	m2			0	0
Munkanem összesen:							0	0

Ssz.	Tételszám	Tétel szövege	Menny.	Egység	Anyag egységár	Díj egységre	Anyag összesen	Díj összesen
1.	M/48-002- 001.45.1- 0115101	Talajnedvesség elleni szigetelés; Védőréteg vízszintesen, járda és lépcső alatt, falra felhajtva, HDPE anyagú, 1 rtg. Typar SF geotextiliával kasírozott dombornyomott lemezzel.	60,0	m2			-	-
Munkanem összesen:							-	-

Ssz.	Tétel- szám	Tétel szövege	Menny	Egysé g	Anyag egységár	Díj egységre	Anyag összesen	Díj összesen
1	K-tétel	ABC-Asztal + pad garnitúra H-2004, vagy azzal	5	db			- Ft	- Ft
2	K-tétel	ABC-Támlás pad H- 2003, vagy azzal egyenértékű	10	db			- Ft	- Ft
3	K-tétel	szelektív hulladékgyűjtő	1	db			- Ft	- Ft
4	K-tétel	20 állásos kerékpártároló	1	kl			- Ft	- Ft
Munkanem							0 Ft	0 Ft

Tételszám Ssz.	Tétel szövege	Egység Menny.	Anyag egységár	Díj egységre	Anyag összesen	Díj összesen
1 K- tétel	Két kamerás kamera rendszer	1 klt			- Ft	- Ft
Munkanem					0 Ft	0 Ft

Ssz.	Tételszám	Tétel szövege	Egység Mennyiség	Anyag egységár	Díj egységre	Anyag összesen	Díj összesen
1	44-006-3-0210003	Vizesblokk fa borítás készítése, oszlopokkal deszkázással	44,2 m2			- Ft	- Ft
2	45-005-1.1-0180101	Vizesblokk konténer elhelyezése terv szerinti felszereltséggel, közmű kiépítéssel kompletten	1 db			- Ft	- Ft
3		Álló, kónuszos kialakítású, műanyag 8 m3-es szennyvízakna	1 db			- Ft	- Ft
4	71-K	Elektromos csatlakozás kialakítása	1 klt			- Ft	- Ft
5	81-K	Ivóvíz csatlakozás kialakítása	1 klt			- Ft	- Ft
Munkanem összesen:						0 Ft	0 Ft

Előterjesztés

Kondoros Város Önkormányzat Képviselő-testületének 2019.02. 28-án tartandó ülésére.

Az előterjesztés tárgya:

VP6-7.2.1-7.4.1.3-17 kódszámú, „Helyi termékértékesítést szolgáló piacok infrastrukturális fejlesztése, közétkeztetés fejlesztése” című pályázattal kapcsolatos megvalósításhoz szükséges kivitelezési feladatok ellátását elnyerő kivitelezővel való szerződéskötést

Az előterjesztés előadója: Ribárszki Péter polgármester

Tisztelt Képviselő-testület!

VP6-7.2.1-7.4.1.3-17. kódszámmal, “Helyi termékértékesítést szolgáló piacok infrastrukturális fejlesztése, közétkeztetés fejlesztése” címmel 2017.06.22-én támogatási kérelmet nyújtott be Kondoros Város Önkormányzata.

A Vidékfejlesztési Program keretén belül a Vidékfejlesztési Program Irányító Hatósága, mint Támogató a támogatási kérelmet elbírálta, és támogatásra alkalmasnak minősítette.

A pályázat keretében Kondoros Város Önkormányzata az alsó tagozatos iskolaépület melegítőkonyhájának, valamint étkezőjének felújítását, továbbá a Kondorosi Csárda közétkeztetéshez szükséges konyhai eszközeinek beszerzését valósítja meg. A tálalókonyha jelenleg korszerűtlen eszközeit korszerű eszközökkel cseréljük le, melyek a hatékonyságot és a minőséget is javítani fogják.

A megvalósítási helyek helyrajzi számai: 2009, 2068

A projekt műszaki összefoglalója:

A tálalókonyha fejlesztése, felújítása során az elavult belső szakipari szerkezeteit újra cseréljük, új padló és falburkolatok készülnek, a felújítással érintett helyiségeknél az elavult belső ajtókat párának, nedvességnek fokozottan ellenálló korszerű, acéltokos belső ajtókra cseréljük. Az átadóablakokat szintén új átadóablakokkal helyettesítjük.

A vizes berendezési tárgyakat, padlóösszefolyókat újra cseréljük. A falon kívül szerelt épületgépészeti vezetékeket átépítjük aljzatban és falhoronyban vezetve. A falon kívül vezetett villamos vezetékeket átszereljük falhoronyban védőcsőben vezetve, a lámpatesteket és a villamos szerelvényeket újra cseréljük. A belső felületképzések felújításra kerülnek.

A pályázati cél megvalósítása érdekében a **kivitelezési feladatok ellátására** a beszerzési eljárást lefolytattuk.

Az ajánlatokat a **legalacsonyabb összegű ellenszolgáltatás**, mint bírálati szempont alapján bíráltuk el. A **Támogatói Okirat** alapján a (tálaló konyha felújítására, fejlesztésére, a szociális helységek felújítására, valamint az étkező helység felújítására jutó támogatás **bruttó összege: 10 833.892 Ft**, azaz

tízmillió-nyolcszázharmincháromezer-nyolcszázkilencvenkétforint.

A beszerzési eljárás lefolytatásakor a szerződés megkötésének feltételeként szabtuk, hogy a változásbejelentő elfogadása után köthető csak meg. Azonban az idő rövidege miatt és mivel hosszas idő óta húzódik ennek a bejelentőnek az elfogadása a kivitelezési munkálatok ellátására a szerződés megkötése szükséges.

Előre meg nem határozható az időpontja a változás bejelentés elfogadásának. Felmerülhet azonban

többletköltség, mely az önerő összegét növeli, ugyanis vannak olyan tételek a költségvetésben, melyek már egy másik pályázatból megvalósultak, ezért a támogatás összege csökkenhet.

Kondoros Város Önkormányzata nyertes VP6-7.2.1-7.4.1.3-17 projektjének eddigi eseményei:

2017.06.22 – Támogatási kérelem beadása

2018.07.04 – Támogatói Okirat kiadása

2018.07-08 – A Támogatói okirat elemzése, problémák feltárása, megoldási javaslatok kidolgozása. Tervező részére új megbízás adása.

2018.11 – Új tervdokumentáció és árazatlan költségvetés elkészülése

2018.11.23 – Kivitelezésre vonatkozó beszerzési eljárás összegzésének kiadása

2018.12 – Vátozásbejelentés előkészítése, személyes egyeztetések, dokumentumok beszerzése

2019.01 – Változásbejelentés, mely eredménytelenül zárult.

2019.02 – Változásbejelentés folyamatban

A projekt előrehaladását akadályozó tényezők bemutatása:

A 2017. nyár elején beadott támogatási kérelem úgy került összeállításra, hogy a 2017-ben engedélyezett legmagasabb kiviteli költségeket (ÉNGY 2017-01) vettük alapul a kivitelezési munkák költségeinek meghatározásához, ami már akkor is a piaci ár alatt volt valamivel, illetve lényegében a lehívható legmagasabb támogatást céloztuk meg (20 m Ft). A tervezett önerő 3,5 m Ft volt.

Eközben a korábbi pályázati forrás jó lehetőséget biztosított az intézmény energetikai korszerűsítésére, mely támogatást is nyert és a tervezett munka el is készült.

A Vidékfejlesztési Program a többi operatív programtól teljes mértékben eltér mind eljárásrendjét, mind elszámolási szabályait tekintve. Fontos, hogy a TOP projektekkel szemben itt a kiviteli munkák esetében is tételenként kerül megállapításra az elszámolhatóság és annak mértéke. Mivel a projekt műszaki tartalma változik, ugyanis a korábbi pályázatból számos munka megvalósult (pl radiátorok cseréje, fényforrások cseréje, stb.), így a pályázatot kezelő MÁK (volt MVH) változásbejelentést kért, amely alapján meghatározásra kerül az, hogy a megvalósítani kívánt műszaki tartalom mely elemei mekkora támogatást kaphatnak, azaz összességében mennyi támogatás hívható majd le. Az Önkormányzat jó gazda módjára feltételes beszerzési eljárást folytatott le, a szerződéskötést a változásbejelentés elfogadásához kötötte.

Mivel a munkát sürgősen el kellene végezni, de ismeretlen egyelőre a felmerülő önerő, ezért szükséges döntést hozni, amit alábbi számítások hivatottak segíteni:

A projekt költségvetésének bemutatása két verzióban történik:

Legrosszabb eset:

Ebben az esetben az elszámolható kiviteli költségből a MÁK levonja a korábbi projektben már megvalósult tételeket jelenlegi referencia árakon számítva, így a megítélt támogatást a csökkentett elszámolható költségekre vonatkozóan számítják ki.

Támogatói okirat szerint elszámolható kiviteli költség (bruttó Ft):	10 833 892
elmaradó tételek összesen 2019 01 referenciával számolva (Ft):	3 362 552
korrekciós tényező :	90%
Kivitelezés elszámolható költsége (Ft):	6 724 206
Kivitelezésre lehívható támogatás (Ft):	6 051 786
Projekt teljes összköltség (Ft):	26 660 014
Összes lehívható támogatás (Ft):	16 189 583
Összes önerő (Ft):	10 470 431

Tehát legrosszabb esetben a 26,6 millió Ft összköltségű projekt önerője megközelíti a 11 millió Ft-ot.

Legjobb eset:

Ebben az esetben a teljes megítélt támogatás lehívása megtörténik, így az önerő mértéke ebben az esetben a legkisebb.

Támogatói okirat szerint elszámolható kiviteli költség (bruttó Ft):	10 833 892
Kivitelezésre lehívható támogatás (Ft):	9 750 503
Projekt teljes összköltség (Ft):	26 660 014
Összes lehívható támogatás (Ft):	19 937 811
Összes önerő (Ft):	6 722 203

Tehát legjobb esetben, a teljes megítélt támogatás lehívása esetén a 26,6 millió Ft összköltségű projekt önerője 6,7 millió Ft.

A kivitelezési szerződés tervezetét előterjesztésemhez csatolom:



VP-Közétkeztetés_t
ervezet_Kivitelezési sz

Kérem a T. Képviselő-testületet, hogy az előterjesztés megvitatása után a határozati javaslatot elfogadni szíveskedjen.

Határozati javaslat:

...../ 2019.(II.28.) sz. Ök. határozat

- I. *Kondoros Város Önkormányzat Képviselő-testülete úgy dönt, hogy a VP6-7.2.1-7.4.1.3-17 kódszámú, „Helyi termékértékesítést szolgáló piacok infrastrukturális fejlesztése, közétkeztetés fejlesztése” című pályázattal kapcsolatos, megvalósításhoz szükséges építési beruházáshoz kapcsolódó feladatok ellátása kapcsán feltételesen indított beszerzési eljárást hatályba lépteti, melynek eredménye szerint a kivitelezői feladatok ellátását az ÉPCENTER Építőipari és Kereskedelmi Kft. nyerte el.*

Kondoros Város Önkormányzata Képviselő-testülete utasítja a polgármestert, a kivitelezési szerződés megkötésére.

- II. *Kondoros Város Önkormányzat Képviselő-testülete úgy dönt, hogy a VP6-7.2.1-7.4.1.3-17 kódszámú, „Helyi termékértékesítést szolgáló piacok infrastrukturális fejlesztése, közétkeztetés fejlesztése” című pályázattal kapcsolatos, megvalósításhoz szükséges építési beruházáshoz kapcsolódó feladatok ellátása kapcsán feltételesen indított beszerzési eljárást, - melynek hatálybalépésének és a szerződés megkötésének kitétele a benyújtott változásbejelentő elfogadása volt - nem lépteti hatályba, mivel a Támogató Szervezet által még nem került elfogadásra a változásbejelentő, kivárja annak elfogadását.*

Kondoros Város Önkormányzata Képviselő-testülete utasítja a polgármestert, hogy csak a benyújtott változásbejelentő elfogadása után történjem meg a kivitelezési szerződés megkötése.

III. Kondoros Város Önkormányzat Képviselő-testülete úgy dönt, hogy a VP6-7.2.1-7.4.1.3-17 kódszámú, „Helyi termékértékesítést szolgáló piacok infrastrukturális fejlesztése, közétkeztetés fejlesztése” című pályázattal kapcsolatos, megvalósításhoz szükséges építési beruházáshoz kapcsolódó feladatok ellátása kapcsán feltételesen indított beszerzési eljárást megszünteti. és új beszerzési eljárást indít.

Kondoros Város Önkormányzata Képviselő-testülete utasítja a polgármestert, a feltételesen indított beszerzési eljárás megszüntetésére, továbbá az új beszerzési eljárás megindítására, lebonyolítására és annak eredménye szerint a nyertes ajánlattevővel a szerződés megkötésére.

Határidő: Értelem szerint

Felelős: Ribárszki Péter polgármester

Kondoros, 2019.02.28.

Ribárszki Péter
polgármester

Az előterjesztést készítette:

Szilágyi Gréta
beruházási előadó

Az előterjesztést ellenőrizte:

Paulik Tamás
beruházási osztályvezető

Előterjesztés iktató száma: KON/313 - 7/2019

Kivitelezési szerződés

Amely létrejött egyrészről

Kondoros Város Önkormányzata

Székhely: 5553 Kondoros, Hősök tere 4-5.

Adószám: 15725534-2-04

Számlavezető: Békés Takarékszövetkezet

Bankszámlaszám: 53700072-16045495-00000000

Törzskönyvi azonosító szám: 725536

ÁHTI azonosító: 735133

Képviseli: Ribárszki Péter polgármester

mint megrendelő (a továbbiakban: **Megrendelő**)

másrészről az

Kft.

Székhelye:

Számlavezető pénzügyintézet:

Számlaszáma:

Számlázási címe:

Adószáma:

Céjegyzékszám:

Képviseli:

mint vállalkozó (a továbbiakban: **Vállalkozó**)

között a mai napon az alábbi feltételek mellett:

I. A szerződés tárgya:

A Megrendelő megrendeli, a Vállalkozó pedig vállalja, mint nyertes ajánlattevő az ajánlatában foglaltakat a *„Helyi termékértékesítést szolgáló piacok infrastrukturális fejlesztése, közétkeztetés fejlesztése” a VP6-7.2.1-7.4.1.3-17 kódszámú projekt keretében* a Kondoros Hősök utca 2009 hrsz.-on nyilvántartott Kondorosi Petőfi István Általános és Alapfokú Művészeti Iskola, Kollégium alsó tagozatos épületében található tálalókonyha, az étkező, valamint a kapcsolódó szociális helyiségek felújítását, valamint a funkcióhoz tartozó átalakítását, amelynek ellenében a Megrendelő az V. pontban rögzített vállalkozói díjat fizeti a Vállalkozónak.

II. A szerződés terjedelme:

Az ajánlati felhívásnak, valamint a felhívás mellékletét képező Dokumentációnak az eljárás során feltett ajánlattevői kérdésekre adott ajánlatkérői válaszoknak megfelelően a Vállalkozó nyertes ajánlata alapján a létesítmény rendeltetésszerű használatra alkalmas megvalósítása.

III. Vállalkozó feladata

A Vállalkozó folyamatosan gondoskodik arról, hogy a munkaterületen mindenkor betartásra kerüljenek az általános és az adott helyen érvényesülő tűz-, vagyon-, baleset-, környezet-, zaj- és munkavédelmi előírások. A Vállalkozó saját költségén gondoskodik a munkaterület biztonságos őrzéséről a vonatkozó előírásoknak megfelelő figyelmeztető táblák és jelzések elhelyezéséről.

A munkaterület átadás – átvételéről jegyzőkönyv készül. A Megrendelő biztosítja, hogy a jegyzőkönyv szerint átadott munkaterület munkahelynek alkalmas terület.

A Vállalkozó a munkaterület egyidejűleg megnyitja az építési naplót és biztosítja, hogy a naplót a Megrendelő, illetve a Megrendelő képviselője munkaidőn belül folyamatosan ellenőrizhesse és abba bejegyzéseket tehessen. A bejegyzésekre 8 napon belül köteles válaszolni a bejegyzésre jogosult másik fél.

A Megrendelő kizárólag a kivitelezési munkák által érintett területet biztosítja minden egyéb ideiglenes melléklétesítményi, felvonulási és tárolási területről a Vállalkozó köteles gondoskodni, illetve ezen ideiglenes létesítményeket a munka befejeztével saját költségén elbontani és elszállítani.

A kivitelezéshez szükséges víz, földgáz és elektromos energia vételezése meglévő közműhálózatról Megrendelővel történő egyeztetésnek megfelelően lehetséges.

Felek megállapodnak abban, hogy a kivitelezés időszaka alatt az egymásnak okozott vagy harmadik fél által bármelyik félnek okozott és tudomásukra jutott kárt a tudomásra jutást követően haladéktalanul írásban bejelentik egymásnak.

A Vállalkozót az építési tevékenység során a Megrendelőnek és/vagy harmadik személyeknek okozott károk tekintetében teljes körű kártérítési kötelezettség terheli.

A Vállalkozó köteles munkavégzése során a részletes költségvetési kiírásban feltüntetett vagy azzal egyenértékű anyagféleségeket alkalmazni.

A Vállalkozó köteles a szerződés teljesítését akadályozó valamennyi körülményről a Megrendelőt haladéktalanul írásban értesíteni és egyben lehetősége szerint saját hatáskörében eljárni azok elhárítása érdekében.

A Vállalkozó értesíti ki - minimum az építés megkezdése előtt 10 nappal – az épületfelújítással érintett területen élő lakosokat a felújítási munkák végzésének idejéről, módjáról.

IV. Megvalósítási ütemezés, határidő

A Vállalkozó kötelezettséget vállal arra nézve, hogy az átadott munkaterületen a tényleges munkavégzés megkezdésének feltételeit teljesíti, amelyek különösen:

- építési napló megnyitása
- érvényes kivitelezői felelősségbiztosítás megléte

- egyéb a Vállalkozó által beszerzendő engedélyek megléte.

Teljesítési határidő:

- Kezdés:
- Munkaterület átadásának a napja:
- Teljesítési szakaszok: -
- Kivitelezés teljesítésének végső határideje:

V. Szerződéses ár, fizetési feltételek.

Felek megállapodnak abban, hogy a Vállalkozót a jelen szerződés I. fejezetében meghatározott épüfelújítási munkákért nettóFt + **ÁFA**, azaz nettó + Általános Forgalmi Adó összegű megbízási díj illeti meg, mely megbízási díj a Vállalkozó költségeit is magában foglalja.

A Vállalkozó a megbízási díjról egy darab végszámlát nyújt be.

A Megrendelő a Vállalkozó teljeskörűen teljesítésigazolt számlájának kézhezvételétől számított 30 (harminc) napon belül a számla bruttó összegét a Vállalkozó avezetettszámú számlájára átutalja.

VI. Felek képvisellete, együttműködése:

Szerződő felek megállapodnak abban, hogy a szerződés teljesítésével, módosításával kapcsolatban a feleket az alábbi személyek képviselik:

Megrendelő részéről:

Ribárszki Péter polgármester

Vállalkozó részéről:

Név:

Telefonszám:

Vállalkozó felelős műszaki vezetője:

Név:

Nyt.szám:

VII. Szerződést biztosító mellékkötelezettségek:

A Vállalkozó felelősségére a beépített anyagok, valamint nyújtott szolgáltatások vonatkozásában a Ptk. szabályait, valamint az egyes beépített anyagok, illetve elvégzett munkák kötelező alkalmassági idejét meghatározó, a szerződéskötéskor hatályos jogszabályok rendelkezéseit kell alkalmazni. A Kivitelező ennek körében szavatol az általa felhasznált anyagok anyagi és gyártási hibától való mentességéért, valamint azért, hogy a vállalt munkát a Megrendelő által átadott terveknek, dokumentumoknak, valamint a vonatkozó magyar szabványoknak megfelelően, I. osztályú minőségben végzi el.

A Vállalkozót 36 hónapos jótállási (garanciális) kötelezettség terheli.

A szavatossági és jótállási felelősség keretében a Vállalkozó elsősorban köteles a feltárt, és a Megrendelő által közölt hibákat saját költségére kijavítani. Vállalkozó a hiba kijavítását, a

Megrendelővel előre egyeztetett időpontban kell megkezdenie, és a szakma szabályainak megfelelően ésszerű időn belül befejezni.

VIII. Pótmunka elszámolásával kapcsolatos feltételek.

A Vállalkozó pótmunka elszámolására nem jogosult.

IX. Kifogások – jogvita

A szerződés teljesítése során a felmerülő vitás kérdéseket felek elsősorban egymás közötti egyeztetéssel kötelesek rendezni, melynek eszköze az aktuális időponttól kezdődő rendszeres gyakoriságú munkahelyi koordinációs értekezlet.

Az egyik fél által a másik félnek küldött értesítéseket írásban (levélben, telefaxon vagy e-mailen) kell megküldeni és írásban kell visszaigazolni.

A Felek vitás kérdéseiket közvetlen tárgyalások útján, békés úton kísérik meg rendezni. Amennyiben ez 30 napon belül nem vezet eredményre, a felek megállapodása alapján a jogvita elbírálására pertárgyértéktől függően a Járásbíróság, illetve aTörvényszék illetékességét kötik ki.

X. Jelen szerződés 4 számozott oldalból és a hivatkozott csatolásra került 1-9. számú mellékletből áll.

XI. Jelen szerződésben nem szabályozott kérdések tekintetében a Ptk. vonatkozó szabályai, illetve a vonatkozó jogszabályok az irányadók.

A Szerződés Szerződő felek egybehangzó véleménye alapján cégszerű aláírásukkal lép életbe.

Kelt.: Kondoros, 2018. november.

Ribárszki Péter
polgármester
Kondoros Város Önkormányzata
Megrendelő

Vállalkozó