

KON/502-30/2018. ikt.sz.

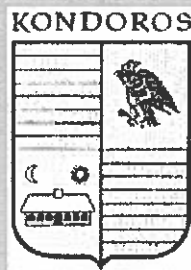

# J E G Y Z Ő K Ö N Y V

a

*Kondoros Város Önkormányzat  
Képviselő-testületének*

*2018. október 18-án  
megtartott üléséről.*

# JEGYZŐKÖNYV

Készült 2018. október 18-án Kondoros Város Önkormányzat Képviselő-testületének üléséről.

<u>Jelen vannak:</u> Ribárszki Péter	polgármester,
Kozsuch Kornél	alpolgármester,
Horcsák István	képviselő,
Tinka Edit	képviselő,
Tuska Tibor	képviselő,
Vári Ferenc	képviselő,
Dr. Szabegyinszki Attila	jegyző,
Szabegyinszki Pálné	aljegyző,
Gyebnár Ágnes	pénzügyi osztályvezető,
Paulik Tamás	beruházási osztályvezető,
Bankó-Miskó Anett	titkársági csoportvezető,
Laurinyecz György	Kertbarát Kör Kondoros elnöke,
Zuberecz Tibor	Nagyra Nőtt Nebulók Klub vezetője.

Ribárszki Péter polgármester: tisztelettel köszöntötte a képviselőket és a meghívottakat képviselő-testület ülésén.

Megállapította, hogy a képviselő-testület ülése határozatképes, ugyanis a 9 képviselőből 5 képviselő megjelent az ülésen, így a betöltött képviselői mandátumok számához viszonyítva a megjelenés 56 %-os.

Az ülést megnyitotta.

Javaslatot tett az ülés napirendi pontjaira:

**1.)Tájékoztató a helyi civil szervezetek működéséről, tevékenységéről**

**előadók: Civil szervezetek vezetői**

## 2.)Előterjesztések, bejelentések:

- *Kondorosi Turisztikai Szolgáltató Közhasznú Nonprofit Kft. 2018. I. féléves beszámolója*
- *Kondorosi Településüzemeltető és Szolgáltató Közhasznú Nonprofit Kft. 2018. I. félévi beszámolója*
- *2018. évi rendkívüli önkormányzati támogatás pályázat*
- *Alföld Slow Egyesület megkeresése telephely használat engedélyezéséhez*
- *A Kondorosi Petőfi István Általános és Alapfokú Művészeti Iskola, Kollégium alsó tagozatos épületét érintő, elektromos földelés kiépítésére megkötött Vállalkozói Szerződés jóváhagyása*
- *Helyi közút kezelésbe, fenntartásba vétele*
- *Beszámoló a Körös-völgyi Hulladékgazdálkodási Rekultivációs Önkormányzati Társulás 2018. évi gazdálkodásáról*
- *A Körös-völgyi Hulladékgazdálkodási Rekultivációs Önkormányzati Társulás megszüntetése.*
- *Iskolai körzethatárok véleményezése*
- *Tájékoztatás lejárt határidejű határozatokról*
- *VP6-7.2.1-7.4.1.3-17 kódszámú, „Helyi termékértékesítést szolgáló piacok infrastrukturális fejlesztése, közétkeztetés fejlesztése” című pályázattal kapcsolatos teljes körű projektmenedzsmenti és nyilvánossági feladatok ellátásának tárgyban kötött vállalkozási szerződés megszüntetése*
- *TOP-2.1.2-16 kódszámmal „Zöld város kialakítása” című pályázati kiírásra pályázat benyújtása*
- *A Kondorosi Településüzemeltető és Szolgáltató Közhasznú Nonprofit Kft. telephelyén akadálymentesítés kiépítése*
- *TOP-1.1.3-16-BS1-2017-00016 azonosító számú, „Helyi termékek modern színterének komplex kialakítása Kondoroson” című projekthez kapcsolódó tervezési és rehabilitációs szakmérnöki feladatok ellátására ajánlatkérés*
- *M44 gyorsforgalmi út Kondoros-Békéscsaba 99+910 - 117+530 km szelvények közötti szakasz építési munkálataihoz szállító út használata*
- *Kiosztott anyag: Körös-szögi Kistérség Többcélú Társulása Szociális és Gyermekjóléti Intézmény bérmaradvány felhasználása*

A képviselő-testület a napirendi pontokra tett javaslattal egyetértett.

Az ülés jegyzőkönyv-vezetője: Tímár Livia

A polgármester javasolta, hogy a jegyzőkönyv-hitelesítő Kozsuch Kornél alpolgármester legyen.

A képviselő-testület egyetértett azzal, hogy a jegyzőkönyv-hitelesítő Kozsuch Kornél alpolgármester legyen.

Az ülésre megérkezett Vári Ferenc képviselő, továbbiakban jelen van 6 fő képviselő.

Napirendi pont tárgya:

**Tájékoztató a helyi civil szervezetek működéséről, tevékenységéről**

Napirendi pont előadója:

**civil szervezetek vezetői**

Ribárszki Péter polgármester: külön tisztelettel köszöntötte a civil szervezetek vezetőit, megkérdezte, hogy kívánja-e valaki a tájékoztatóját kiegészíteni?

Laurinyecz György Kondorosi Kertbarát Kör vezetője: tisztelettel köszöntötte a jelenlévőket és megköszönte a lehetőséget, hogy ismét elkészíthették a Kertbarát Kör munkájáról és tevékenységéről szóló tájékoztatót, majd röviden tájékoztatta a leírtak alapján a jelenlévőket is.

Ribárszki Péter polgármester: megköszönte a beszámolókat és elmondta, hogy a mai testületi ülésre 22 civil szervezet készítette el a beszámolóját, de ettől sokkal több civil szervezet működik Kondoroson. Az önkormányzat a lehetőségeihez mérten próbálja támogatni Őket. Örömeire szolgál, hogy a civil

szervezetek tagjai az önkormányzat rendezvényein rendszeresen megjelennek, a rendezvények megszervezésében az önkormányzat segítségére vannak. Szeretné megköszönni a megjelent civil szervezetek vezetőinek a részvételt.

Kérdezte, hogy van-e még valakinek további hozzászólása a beszámolókkal kapcsolatban?

Mivel több hozzászólás nem hangzott el, javasolta a civil szervezetek tájékoztatójának elfogadását.

Megállapította, hogy a képviselő-testület a 6 jelenlévő képviselőből (6 igen szavazat) - egyhangúlag - ellenvélemény nélkül - az alábbi határozatot hozta:

227/2018.(X.18.) sz. ÖK. határozat

Kondoros Város Önkormányzat Képviselő-testülete a

- Kondorosi Polgárőr Egyesület,
- a Kondorosi Testedző Egyesület,
- a Helytörténeti Baráti Kör,
- a Kondorosi Kick-Bokszt Egyesület,
- a Kondorosi Atléták Sportegyesülete,
- a Kondorosi Foltbetyárok Klub,
- a Nagyra Nőtt Nebulók Klub,
- a Nefelejcs Himzőszakkör,
- a Kondorosi Kézilabda Klub,
- a Blue Gym Aerobic Egyesület,
- a Kondorosi Szlovák Klub,
- a Kondorosi Nagycsaládosok Egyesülete,
- a Pénteki Amatőr Kosárlabda Klub,
- a Kondorosi Gazdakör,
- a Mozgáskorlátozottak Békés Megyei Egyesülete Kondorosi Helyi Szervezete,
- a Kondorosi Rózsa Pávakör,
- a Kondorosi Kertbarát Kör,
- a Kondorosi Horgász Egyesület,
- a Kondorosi Vívó Sportegyesület,
- a Pont Mi Közhasznú Egyesület,
- a Kondorosi Állatvédő Egyesület,
- valamint a Kondorosi Evangélikus Énekkar tevékenységéről készült tájékoztatót elfogadja.

Ribárszki Péter polgármester: mégegyszer megköszönte a civil szervezetek vezetőinek, hogy jelenlétükkel megtisztelték a testület tagjait és további jó munkát kívánt nekik.

Előterjesztés tárgya:

**Kondorosi Turisztikai Szolgáltató Közhasznú Nonprofit Kft. 2018. I. féléves beszámolója**

Előterjesztés előadója:

**Ribárszki Péter polgármester**

Ribárszki Péter polgármester: tájékoztatta a jelenlévőket, hogy a Felügyelő Bizottság tárgyalta a beszámolót és elfogadásra javasolja a képviselő-testület felé, majd röviden ismertette a beszámoló főbb pontait.

Kérdezte, hogy van-e valakinek hozzászólása, kiegészítése?

Horcsák István Pü. Biz. tag: elmondta, hogy a Pénzügyi, Ügyrendi és Településfejlesztési Bizottság is tárgyalta a beszámolót és elfogadásra javasolja a képviselő-testület felé.

Ribárszki Péter polgármester: mivel más hozzászólás nem hangzott el, javasolta a határozati javaslat elfogadását.

Megállapította, hogy a képviselő-testület a 6 jelenlévő képviselőből (6 igen szavazat,) - ellenvélemény nélkül - az alábbi határozatot hozta:

228/2018.(X.18.) sz. ÖK. határozat

Kondoros Város Önkormányzat Képviselő-testülete a  
Kondorosi Turisztikai Szolgáltató Közhasznú Nonprofit  
Kft. 2018. I. féléves beszámolóját elfogadja.

Előterjesztés tárgya:

**Kondorosi Településüzemeltető és Szolgáltató Közhasznú Nonprofit  
Kft. 2018. I. félévi beszámolója**

Előterjesztés előadója:

Ribárszki Péter polgármester

Ribárszki Péter polgármester: elmondta, hogy a Felügyelő Bizottság tárgyalta a beszámolót és elfogadásra javasolja a képviselő-testület felé, majd hozzátette, hogy a bevételek és kiadások időarányosan teljesültek, de a teljes költségvetést úgysis majd év végén fogják látni.

Kérdezte, hogy van-e valakinek hozzászólása, kiegészítése?

Horcsák István Pü. Biz. tag: elmondta, hogy a Pénzügyi, Ügyrendi és Településfejlesztési Bizottság is tárgyalta a beszámolót és elfogadásra javasolja a képviselő-testület felé.

Ribárszki Péter polgármester: mivel más hozzászólás nem hangzott el, javasolta a határozati javaslat elfogadását.

Megállapította, hogy a képviselő-testület a 6 jelenlévő képviselőből (6 igen szavazat,) - ellenvélemény nélkül - az alábbi határozatot hozta:

229/2018.(X.18.) sz. ÖK. határozat

Kondoros Város Önkormányzat Képviselő-testülete a Kondorosi Településüzemeltető és Szolgáltató Közhasznú Nonprofit Kft. 2018. I. félévi beszámolóját elfogadja.

Előterjesztés tárgya:

**2018. évi rendkívüli önkormányzati támogatás pályázat**

Előterjesztés előadója:

Ribárszki Péter polgármester

Ribárszki Péter polgármester: tájékoztatta a jelenlévőket, hogy Kondoros Város Önkormányzat Képviselő-testülete 2018. május 24-én határozatában döntött a rendkívüli önkormányzati költségvetési támogatása pályázat benyújtásáról.

A pályázat benyújtásra került 2018. szeptember 13-án, a pályázatban szereplő összeg 42.824.867,- Ft.

Hozzátette, hogy a pályázatban szociális alapellátási feladatok támogatására 6.873.564,- Ft-ot, településüzemeltetési feladatokra 35.951.303,- Ft-ot kértek.

Elmondta, hogy a helyi önkormányzatokért felelős miniszter és az államháztartásért felelős miniszter állapítja meg a támogatás mértékét legkésőbb 2018. december 10-ig.

Kérdezte, hogy van-e valakinek hozzászólása, kiegészítése?

Horcsák István Pü. Biz. tag: elmondta, hogy a Pénzügyi, Ügyrendi és Településfejlesztési Bizottság is tárgyalta az előterjesztést és elfogadásra javasolja a képviselő-testület felé.

Ribárszki Péter polgármester: mivel más hozzászólás nem hangzott el, javasolta a határozati javaslat elfogadását.



Megállapította, hogy a képviselő-testület a 6 jelenlévő képviselőből (6 igen szavazat,) - ellenvélemény nélkül - az alábbi határozatot hozta:

230/2018.(X.18.) sz. ÖK. határozat

Kondoros Város Önkormányzat Képviselő-testülete a 2018. évi rendkívüli önkormányzati támogatás pályázat benyújtásáról szóló tájékoztatót elfogadja.

Határidő: értelem szerint

Felelős: Ribárszki Péter polgármester

Előterjesztés tárgya:

**Alföld Slow Egyesület megkeresése telephely használat engedélyezéséhez**

Előterjesztés előadója:

Ribárszki Péter polgármester

Ribárszki Péter polgármester: röviden tájékoztatta a jelenlévőket az előterjesztésben leírtak alapján, majd kérdezte, hogy van-e valakinek kérdése, hozzászólása az anyaggal kapcsolatosan?

Horcsák István Pü. Biz. tag: elmondta, hogy a Pénzügyi, Ügyrendi és Településfejlesztési Bizottság is tárgyalta az előterjesztést és elfogadásra javasolja a képviselő-testület felé.

Ribárszki Péter polgármester: mivel más hozzászólás nem hangzott el, javasolta a határozati javaslat elfogadását.

Megállapította, hogy a képviselő-testület a 6 jelenlévő képviselőből (6 igen szavazat,) - ellenvélemény nélkül - az alábbi határozatot hozta:

231/2018.(X.18.) sz. ÖK. határozat

Kondoros Város Önkormányzat Képviselő-testülete hozzájárul ahhoz, hogy az Alföld Slow Egyesület a Kondoros 2022 helyrajzi számú, természetben a Kondoros Hősök tere 4-5. szám alatti ingatlanon telephelyet létesítsen.

A Képviselő-testület felhatalmazza a Polgármestert a telephely használat jogcímét igazoló okirat aláírására.

Felelős: Ribárszki Péter polgármester

Határidő: értelem szerint

Előterjesztés tárgya:

**A Kondorosi Petőfi István Általános és Alapfokú Művészeti Iskola, Kollégium alsó tagozatos épületét érintő, elektromos földelés kiépítésére megkötött Vállalkozói Szerződés jóváhagyása**

Előterjesztés előadója:

Ribárszki Péter polgármester

Ribárszki Péter polgármester: tájékoztatta a jelenlévőket, hogy a Kondorosi Petőfi István Általános és Alapfokú Művészeti Iskola, Kollégium alsó tagozatos épülete Kondoros Város Önkormányzata tulajdonában áll és az alsó tagozatos épület fejlesztésére irányuló pályázatok kivitelezése kapcsán fény derült arra, hogy az ingatlan elektromos földelése nincs kiépítve.

Hozzátette, hogy a földelés kiépítése érdekében azonnali lépéseket kellett tenniük, hiszen elektromos földelés hiányában az épület felújítását érintő két pályázatban a földelés a villamos munkálatok elvégzéséhez, az elektromos berendezések biztonságos használatához elengedhetetlen. Az épület Kondoros Város Önkormányzatának tulajdonában van, így a földelés kiépítésének költségét önerőből szükséges finanszíroznia, pályázati forrásból a földelés kiépítése nem támogatható.

Fentiekre tekintettel Kondoros Város Önkormányzata 3 árajánlat bekérésén alapuló beszerzési eljárást bonyolított le. Elmondta, hogy a beérkezett árajánlatokat és az ajánlatok elbírálásának összegzését az előterjesztés melléklete tartalmazza.

Kondoros Város Önkormányzata a nyertes ajánlattevő, legalacsonyabb árajánlatot adó Békés-Vill Kft-vel nettó 647.400.- Ft + 174.798.- Ft ÁFA, bruttó 822.198.- Ft összeggel a földelés kiépítésére a Vállalkozói Szerződést megkötötte.

Kérdezte, hogy van-e valakinek kérdése, hozzászólása az anyaggal kapcsolatban?

Horcsák István Pü. Biz. tag: elmondta, hogy a Pénzügyi, Ügyrendi és Településfejlesztési Bizottság is tárgyalta az előterjesztést és elfogadásra javasolja a képviselő-testület felé, azzal a kiegészítéssel, hogy a fejlesztési tartalék terhére történjen a finanszírozás.

Ribárszki Péter polgármester: mivel más hozzászólás nem hangzott el, javasolta a módosított határozati javaslat elfogadását.

Megállapította, hogy a képviselő-testület a 6 jelenlévő képviselőből (6 igen szavazat,) - ellenvélemény nélkül - az alábbi határozatot hozta:

#### 232/2018.(X.18.) sz. ÖK. határozat

Kondoros Város Önkormányzat Képviselő-testülete dönt a Kondorosi Petőfi István Általános és Alapfokú Művészeti Iskola, Kollégium alsó tagozatos épületét (5553 Kondoros, Csabai utca 39., hrsz. 2009) érintő, a Békés-VILL Kereskedelmi és Szolgáltató Kft-vel (5630 Békés, Dózsa Gy. utca 3.) nettó 647.400.- Ft + 174.798.- Ft ÁFA, bruttó 822.198.- Ft összeggel elektromos földelés kiépítésére megkötött Vállalkozói Szerződés jóváhagyásáról.

Valamint a Képviselő-testület dönt, hogy a fenti összeget a fejlesztési tartalék terhére biztosítja.

Határidő : Értelem szerint

Felelős : Ribárszki Péter polgármester

Előterjesztés tárgya:

**Helyi közút kezelésbe, fenntartásba vétele**

Előterjesztés előadója:

**Ribárszki Péter polgármester**

Ribárszki Péter polgármester: tájékoztatta a jelenlévőket, hogy jelzés érkezett önkormányzathoz, miszerint az M44-es út Békéscsaba-Kondoros között épülő szakaszán, a Kondoros 0109/2 helyrajzi számú lakóingatlan (tanya) szilárd burkolatú útról történő megközelíthetősége ellehetetlenült, illetve megszűnt. Ez a helyzet sajnos több esetben tapasztalható az épülő út melletti lakóingatlanok vonatkozásában.

Hozzátette, hogy a probléma okán megkeresték a Nemzeti Infrastruktúra Fejlesztő Zártkörűen működő Részvénytársaságot és kérték, hogy tegyék meg a szükséges intézkedéseket annak érdekében, hogy az ingatlan szerviz útról történő megközelíthetősége biztosított legyen.

A NIF Zrt. elkészítette a tervet az új út kialakítására vonatkozóan, mely jelen előterjesztés mellékletét képezi.

A közúti közlekedésről szóló törvény alapján a közutak kezelőjén a helyi közutak tekintetében a helyi önkormányzat képviselő-testületét kell érteni.

Elmondta, hogy a NIF Zrt. is jelezte továbbá, hogy az új közút kialakításához szükséges az is, hogy a Képviselő-testület döntsön arról, hogy a kialakuló utat a kezelésébe, fenntartásába veszi.

Kérdezte, hogy van-e valakinek kérdése, hozzászólása az anyaggal kapcsolatosan?

Horcsák István Pü. Biz. tag: elmondta, hogy a Pénzügyi, Ügyrendi és Településfejlesztési Bizottság is tárgyalta az előterjesztést és elfogadásra javasolja a képviselő-testület felé.

Ribárszki Péter polgármester: mivel más hozzászólás nem hangzott el, javasolta a határozati javaslat elfogadását.

Megállapította, hogy a képviselő-testület a 6 jelenlévő képviselőből (6 igen szavazat,) - ellenvélemény nélkül - az alábbi határozatot hozta:

233/2018.(X.18.) sz. ÖK. határozat

Kondoros Város Önkormányzat Képviselő-testülete úgy dönt, hogy az M44-es út Békéscsaba-Kondoros között épülő szakaszán (101-es km) újonnan kialakítandó helyi közutat, annak megvalósítását követően kezelésébe, fenntartásába veszi.

Előterjesztés tárgya:

**Beszámoló a Körös-völgyi Hulladékgazdálkodási Rekultivációs  
Önkormányzati Társulás 2018. évi gazdálkodásáról**

Előterjesztés előadója:

Ribárszki Péter polgármester

Ribárszki Péter polgármester: tájékoztatta a jelenlévőket, hogy a Körös-völgyi Hulladékgazdálkodási Rekultivációs Önkormányzati Társulás a „Települési szeméttelép-rekultivációs program a Körös-szögben” tárgyú projekt megvalósítására jött létre.

A projekt 2013-ban megvalósult, a fenntartási időszak 2018. 05. 13-án lezárult, azonban mint tagtelepülési önkormányzatnak tárgyalni szükséges a Társulás 2018. évi gazdálkodását, melyet röviden ismertett a jelenlévőkkel az előterjesztésben részletezettek szerint.

Hozzátette, hogy két határozat elfogadása szükséges, egyrészt a 2018. évi költségvetési beszámolót, másrészt pedig a 2018. évi pénzmaradványt is szükséges elfogadni 397 ezer Ft. összegben.

Kérdezte, hogy van-e valakinek kérdése, hozzászólása az anyaggal kapcsolatosan?

Horcsák István Pü. Biz. tag: elmondta, hogy a Pénzügyi, Ügyrendi és Településfejlesztési Bizottság is tárgyalta az előterjesztést és elfogadásra javasolja a képviselő-testület felé.

Ribárszki Péter polgármester: mivel más hozzászólás nem hangzott el, javasolta a határozati javaslatok elfogadását.

Megállapította, hogy a képviselő-testület a 6 jelenlévő képviselőből (6 igen szavazat,) - ellenvélemény nélkül - az alábbi határozatokat hozta:

**234/2018.(X.18.) sz. ÖK. határozat**

Kondoros Város Önkormányzat Képviselő-testülete jóváhagyja a Körös-völgyi Hulladékgazdálkodási Rekultivációs Önkormányzati Társulás a 2018. évi költségvetési beszámolóját az alábbiakban:

Megnevezés	2018. évi előirányzat e Ft-ban	2018. évi teljesítés e Ft-ban
<b>Bevételek</b>		
Működési célú támogatások államháztartáson belülről	1806	1806
Működési bevétel	3	0
Előző évi műk. célú pénzmaradvány ig. vét.	96	96
<b>Bevételek összesen</b>	<b>1905</b>	<b>1902</b>
<b>Kiadások</b>		
Dologi kiadások	445	46
Működési célú pénzeszköz átadás	1460	1459
<b>Kiadások összesen</b>	<b>1905</b>	<b>1505</b>

**235/2018.(X.18.) sz. ÖK. határozat**

Kondoros Város Önkormányzat Képviselő-testülete jóváhagyja a Körös-völgyi Hulladékgazdálkodási Rekultivációs Önkormányzati Társulás a 2018. évi pénzmaradványát 397 ezer Ft-ban.

Határidő: azonnal,

Felelős: polgármester

Előterjesztés tárgya:

**A Körös-völgyi Hulladékgazdálkodási Rekultivációs Önkormányzati Társulás megszüntetése.**

Előterjesztés előadója:

Ribárszki Péter polgármester

Ribárszki Péter polgármester: elmondta, hogy az előző tárgykörrel kapcsolatosan szükséges dönteni a Társulás megszűnéséről, valamint további két határozatban szükséges dönteni a projekt iratainak megőrzéséről, valamint a vagyon visszautalásáról hozzájárulások arányától függően.

Kérdezte, hogy van-e valakinek kérdése, hozzászólása az anyaggal kapcsolatosan?

Horcsák István Pü. Biz. tag: elmondta, hogy a Pénzügyi, Ügyrendi és Településfejlesztési Bizottság is tárgyalta az előterjesztést és elfogadásra javasolja a képviselő-testület felé.

Ribárszki Péter polgármester: mivel más hozzászólás nem hangzott el, javasolta a határozati javaslatok elfogadását.

Megállapította, hogy a képviselő-testület a 6 jelenlévő képviselőből (6 igen szavazat,) - ellenvélemény nélkül - az alábbi határozatokat hozta:

236/2018.(X.18.) sz. ÖK. határozat

Kondoros Város Önkormányzat Képviselő-testülete elfogadja a Körös-völgyi Hulladékgazdálkodási Rekultivációs Önkormányzati Társulás Társulási Tanácsának a Társulás megszüntetésére vonatkozó határozatát.

Határidő:azonnal,

Felelős: polgármester

237/2018.(X.18.) sz. ÖK. határozat

Kondoros Város Önkormányzat Képviselő-testülete elfogadja, hogy a KEOP-2.3.0/2F/09-2010-0013 számú „Települési szeméttelep-rekultivációs program a Körös-szögben” tárgyú projekt iratait a társulás megszűnése után Kondoros Város Önkormányzata őrzi tovább 2020. december 31-ig.

Határidő:azonnal,

Felelős: polgármester

238/2018.(X.18.) sz. ÖK. határozat

Kondoros Város Önkormányzat Képviselő-testülete elfogadja, hogy a Körös-völgyi Hulladékgazdálkodási Rekultivációs Önkormányzati Társulás vagyon a

tagönkormányzatok részére visszautalásra kerüljön a pénzügyi hozzájárulások arányában.

Határidő:azonnal,

Felelős: polgármester

Előterjesztés tárgya:

### **Iskolai körzethatárok véleményezése**

Előterjesztés előadója:

Ribárszki Péter polgármester

Ribárszki Péter polgármester: tájékoztatta a jelenlévőket, hogy a nemzeti köznevelésről szóló törvény szerint a kormányhivatal a 2018/2019. tanévre vonatkozóan is meghatározza és közzéteszi az általános iskolák felvételi körzetét.

A nevelési-oktatási intézmények működéséről és a köznevelési intézmények névhasználatáról szóló rendelet szerint eljárva a felvételi körzetek megállapításához a Békés Megyei Kormányhivatal minden év október utolsó napjáig beszerzi a Békés megyében található valamennyi, érintett önkormányzat véleményét.

A véleményezéshez a Békés Megyei Kormányhivatal megküldte a járásban működő kötelező felvételt biztosító általános iskolák körzethatárainak meghatározására vonatkozó tervezetét, mely az előterjesztés mellékeltét képezi.

Kérdezte, hogy van-e valakinek kérdése, hozzászólása az anyaggal kapcsolatosan?

Horcsák István Pü. Biz. tag: elmondta, hogy a Pénzügyi, Ügyrendi és Településfejlesztési Bizottság is tárgyalta az előterjesztést és elfogadásra javasolja a képviselő-testület felé.



Ribárszki Péter polgármester: mivel más hozzászólás nem hangzott el, javasolta a határozati javaslat elfogadását.

Megállapította, hogy a képviselő-testület a 6 jelenlévő képviselőből (6 igen szavazat,) - ellenvélemény nélkül - az alábbi határozatot hozta:

239/2018.(X.18.) sz. ÖK. határozat

Kondoros Város Önkormányzat Képviselő-testülete egyetért a 2018/2019. tanévre vonatkozóan a Szarvasi járásban működő kötelező felvételt biztosító általános iskolák körzethatárainak meghatározására vonatkozó tervvel.

Előterjesztés tárgya:

**Tájékoztatás lejárt határidejű határozatokról**

Előterjesztés előadója:

Ribárszki Péter polgármester

Ribárszki Péter polgármester: tájékoztatta a jelenlévőket, hogy a képviselő-testület által 2018. szeptember 13-ig meghozott, lejárt határidejű döntések végrehajtásáról szól az előterjesztés.

Kérdezte, hogy van-e valakinek kérdése, hozzászólása?

Horcsák István Pü. Biz. tag: elmondta, hogy a Pénzügyi, Ügyrendi és Településfejlesztési Bizottság is tárgyalta a tájékoztatót és elfogadásra javasolja a képviselő-testület felé.

Ribárszki Péter polgármester: mivel más hozzászólás nem hangzott el, javasolta a határozati javaslat elfogadását.

Megállapította, hogy a képviselő-testület a 6 jelenlévő képviselőből (6 igen szavazat,) - ellenvélemény nélkül - az alábbi határozatot hozta:

**240/2018.(X.18.) sz. ÖK. határozat**

Kondoros Város Önkormányzat Képviselő-testülete a lejárt határidejű határozatok végrehajtásáról szóló jelentést elfogadja.

**Határidő: azonnal**

**Felelős: Ribárszki Péter polgármester**

**Előterjesztés tárgya:**

**VP6-7.2.1-7.4.1.3-17 kódszámú, „Helyi termékértékesítést szolgáló piacok infrastrukturális fejlesztése, közétkeztetés fejlesztése” című pályázattal kapcsolatos teljes körű projektmenedzsmenti és nyilvánossági feladatok ellátásának tárgyban kötött vállalkozási szerződés megszüntetése**

**Előterjesztés előadója:**

**Ribárszki Péter polgármester**

Ribárszki Péter polgármester: röviden tájékoztatta a jelenlévőket, hogy a "Helyi termékértékesítést szolgáló piacok infrastrukturális fejlesztése, közétkeztetés fejlesztése" címmel 2017.06.22-én támogatási kérelmet nyújtott be Kondoros Város Önkormányzata.

A Támogató a támogatási kérelmet elbírálta, és támogatásra alkalmasnak minősítette.

Elmondta, hogy a pályázat keretében Kondoros Város Önkormányzata az alsó tagozatos iskolaépület melegítőkonyhájának, valamint étkezőjének felújítását, továbbá a Kondorosi Csárda közétkeztetéséhez szükséges konyhai eszközeinek beszerzését valósítja meg.

A pályázati cél megvalósítása érdekében a projektmenedzsmenti és nyilvánossági feladatok ellátására beszerzési eljárást folytattak le és az ehhez kapcsolódó szerződés 2018. augusztus 13-án megkötésre került.

Elmondta, hogy a közzétett pályázati kiírás lehetőségei miatt nem megfelelő a fenti feladatok ellátásra megkötött vállalkozási szerződés. Ezen okból, a vállalkozási szerződés megszüntetésére van szükség.

Kérdezte, hogy van-e valakinek kérdése, hozzászólása?

Horcsák István Pü. Biz. tag: elmondta, hogy a Pénzügyi, Ügyrendi és Településfejlesztési Bizottság is tárgyalta az előterjesztést és elfogadásra javasolja a képviselő-testület felé.

Ribárszki Péter polgármester: mivel más hozzászólás nem hangzott el, javasolta a határozati javaslat elfogadását.

Megállapította, hogy a képviselő-testület a 6 jelenlévő képviselőből (6 igen szavazat,) - ellenvélemény nélkül - az alábbi határozatot hozta:

241/2018.(X.18.) sz. ÖK. határozat

Kondoros Város Önkormányzat Képviselő-testülete a VP6-7.2.1-7.4.1.3-17 kódszámú, „Helyi termékértékesítést szolgáló piacok infrastrukturális fejlesztése, közétkeztetés fejlesztése” című pályázattal kapcsolatos teljes körű projektmenedzsmenti és nyilvánossági feladatok ellátásának tárgyában 2018. augusztus 13-án megkötött vállalkozási szerződés közös megegyezéssel történő megszüntetését jóváhagyja.

A Képviselő-testület utasítja a polgármestert a Vállalkozási szerződés megszüntetésének aláírására.

Határidő: Azonnal

Felelős: Ribárszki Péter polgármester

Előterjesztés tárgya:

TOP-2.1.2-16 kódszámmal „Zöld város kialakítása” című pályázati kiírásra pályázat benyújtása

Előterjesztés előadója:

Ribárszki Péter polgármester

Ribárszki Péter polgármester: elmondta, hogy TOP-2.1.2-16 kódszámmal megjelent Magyarország Kormányának felhívása a városrehabilitációs tevékenységeik környezettudatos módon történő megvalósítására helyi önkormányzatok részére.

A tavalyi évben is meghirdették ezt a felhívást azonban a benyújtott pályázatok nem nyert, de az új kiírásra, újbóli benyújtására van lehetőség.

A pályázati felhívás keretében az Önkormányzat a tulajdonában álló régi Ruházati bolt helyén szolgáltató központ létrehozását, az épület környezetében parkolóhelyek kialakítását, zöld növényfelület növelését tervezi.

Hozzátette, hogy a pályázat tervezett összköltsége 300 000 000.- Ft., a támogatás intenzitása pedig az összes elszámolható költség 100 %-a.

Kérdezte, hogy van-e valakinek kérdése, hozzászólása?

Horcsák István Pü. Biz. tag: elmondta, hogy a Pénzügyi, Ügyrendi és Településfejlesztési Bizottság is tárgyalta az előterjesztést és elfogadásra javasolja a képviselő-testület felé.

Ribárszki Péter polgármester: mivel más hozzászólás nem hangzott el, javasolta a határozati javaslat elfogadását.

Megállapította, hogy a képviselő-testület a 6 jelenlévő képviselőből (6 igen szavazat,) - ellenvélemény nélkül - az alábbi határozatot hozta:

242/2018.(X.18.) sz. ÖK. határozat

Kondoros Város Önkormányzat Képviselő-testülete a TOP-2.1.2-16 „Zöld város kialakítása” című pályázati kiírásra a „Zöld város kialakítása Kondoroson” című pályázat beadását támogatja.

A tervezett megvalósítási helyszínek: Kondoros 2003, 2020, 2021, 2022 hrsz

A Képviselő-testület megbízza a polgármestert, hogy a pályázat előkészítését teljes körűen bonyolítsa le.

Határidő: értelemszerűen

Felelős: Ribárszki Péter polgármester

Előterjesztés tárgya:

**A Kondorosi Településüzemeltető és Szolgáltató Közhasznú Nonprofit Kft. telephelyén akadálymentesítés kiépítése**

Előterjesztés előadója:

Ribárszki Péter polgármester

Ribárszki Péter polgármester: elmondta, hogy Kondoros Város Önkormányzata „Önkormányzati épületek energetikai korszerűsítése Kondoroson” című projektjével támogatást nyert. A pályázat keretében négy, önkormányzati tulajdonú épületet energetikai felújítása történt meg.

A projekt egyik helyszíne a Kondoros Város Önkormányzata tulajdonában álló, Kondorosi Településüzemeltető és Szolgáltató Közhasznú Nonprofit Kft. telephelye.

A beruházást követően a telephelyen komfortosabb körülményeket tudnak biztosítani a települési szolgáltatási feladatok ellátásához az ügyfelek és a telephely munkatársai részére is.

Hozzátette, hogy a szolgáltatásokkal kapcsolatos ügyintézés azonban megilleti a fogyatékkal és egészségkárosodással élőket is, azonban a meglévő telephelyen mindeddig a fogyatékkal élők, illetve egészségkárosodást szenvedett lakosok részére nem tudtak akadálymentes épített környezetet biztosítani.

A pályázat teljes megvalósításának elengedhetetlen feltétele volt a pályázati kiírás szerint az akadálymentesítés kiépítése, így a szükséges lépéseket megtették az akadálymentesítéssel kapcsolatosan. Építész tervező bevonásával elkészült az akadálymentesítési tervfejezet

Hozzátette, hogy az akadálymentesítésre irányuló munkálatokat a Kondorosi Településüzemeltető és Szolgáltató Közhasznú Nonprofit Kft. az alkalmazásában álló munkatársakkal el tudja végezni, azonban az akadálymentesítés anyagköltségét és az ezen felül fennálló egyéb, gépészettel és villamossággal összefüggő költségeket azonban önerőből szükséges finanszírozni.

A Kondorosi Településüzemeltető és Szolgáltató Közhasznú Nonprofit Kft.-nek az akadálymentes közlekedést és ügyintézését biztosító beruházás megvalósításához előzetes költségvetés alapján nettó 1.483.675.- Ft + 400.592.- Ft ÁFÁ-t, összesen bruttó 1.884.267.- Ft önerőt kell biztosítani.

Kérdezte, hogy van-e valakinek kérdése, hozzászólása?

Horcsák István Pü. Biz. tag: elmondta, hogy a Pénzügyi, Ügyrendi és Településfejlesztési Bizottság is tárgyalta az előterjesztést és elfogadásra javasolja a képviselő-testület felé.

Ribárszki Péter polgármester: mivel más hozzászólás nem hangzott el, javasolta a határozati javaslat elfogadását.

Megállapította, hogy a képviselő-testület a 6 jelenlévő képviselőből (6 igen szavazat,) - ellenvélemény nélkül - az alábbi határozatot hozta:

**243/2018.(X.18.) sz. ÖK. határozat**

Kondoros Város Önkormányzat Képviselő-testülete dönt a Kondorosi Településüzemeltető és Szolgáltató Közhasznú Nonprofit Kft. telephelyén (5553 Kondoros, Liget u. 2. hrsz 11.) az akadálymentesítés megvalósításáról. Megbízta a Kondorosi Településüzemeltető és Szolgáltató Közhasznú Nonprofit Kft.-t a kivitelezés lebonyolításával, költségvetésének terhére a beruházáshoz bruttó 1.884.267.-Ft önerő biztosításával.

**Határidő : Értelem szerint**

**Felelős : Ribárszki Péter polgármester**

Előterjesztés tárgya:

**TOP-1.1.3-16-BS1-2017-00016 azonosító számú, „Helyi termékek modern színterének komplex kialakítása Kondoroson” című projekthez kapcsolódó tervezési és rehabilitációs szakmérnöki feladatok ellátására ajánlatkérés**

Előterjesztés előadója:

Ribárszki Péter polgármester

Ribárszki Péter polgármester: tájékoztatta a jelenlévőket, hogy, a „Helyi termékek modern színterének komplex kialakítása Kondoroson” címmel Kondoros Város Önkormányzata támogatási kérelmet nyújtott be a Nemzetgazdasági Minisztérium Regionális Fejlesztési Operatív Programok Irányító Hatóságához, melyet a Támogató 2017.08.15. napon befogadott és a 2018.06.18. napon kelt támogatási döntés szerint támogatásban részesített.

Kondoros Város Önkormányzata a fenti pályázati felhívásra benyújtott projektjének célja a jelenlegi piac állapotánál lényegesen korszerűbb, a piaci termékek értékesítését hatékonyan szolgáló fejlesztés megvalósítása.

A pályázati cél elérése érdekében Kondoros Város Önkormányzatának a tervezési, továbbá a rehabilitációs szakmérnöki feladatok ellátására beszerzési eljárást kell lefolytatnia.

Az alábbi ajánlattevőknek javasolta megküldeni az ajánlatkérést:

1. a KONTROLL-CENTRUM KFT.-nek
2. a WORK-METALL TRANS KFT.-nek,
3. valamint a CSLE-CONSULTING BT. -nek.

Kérdezte, hogy van-e valakinek kérdése, hozzászólása?

Horcsák István Pü. Biz. tag: elmondta, hogy a Pénzügyi, Ügyrendi és Településfejlesztési Bizottság is tárgyalta az előterjesztést és elfogadásra javasolja a képviselő-testület felé.

Ribárszki Péter polgármester: mivel más hozzászólás nem hangzott el, javasolta a határozati javaslat elfogadását.

Megállapította, hogy a képviselő-testület a 6 jelenlévő képviselőből (6 igen szavazat,) - ellenvélemény nélkül - az alábbi határozatot hozta:

**244/2018.(X.18.) sz. ÖK. határozat**

**Kondoros Város Önkormányzat Képviselő-testülete a TOP-1.1.3-16-BS1-2017-00016 kódszámú, „Helyi termékek modern színterének komplex kialakítása Kondoroson” című pályázat kapcsán a tervezési, illetve a rehabilitációs szakmérnöki feladatok ellátására vonatkozó szerződéstervezetet jóváhagyja és a tárgyban indítandó beszerzés ajánlatkérését az alábbi ajánlattevőknek küldi meg:**

- 4. KONTROLL-CENTRUM KFT.**  
Székhely: 5553 Kondoros, Ór u. 36.  
Adószám: 24203678-2-04  
Képviselő: Dankó László ügyvezető  
E-mail: [kontrollcentrumkft@gmail.com](mailto:kontrollcentrumkft@gmail.com)
  
- 5. WORK-METALL TRANS KFT.**  
Székhely: 5553 Kondoros, Csabai út 49.  
Adószám: 11046374-2-04  
Képviselő: Paluska Zoltán ügyvezető  
E-mail: [mernok@wmtrans.hu](mailto:mernok@wmtrans.hu)
  
- 6. CSLE-CONSULTING BT.**  
Székhely: 5630 Békés, Csap u. 15/1.  
Adószám: 24691785-2-04  
Képviselő: Csökmei István ügyvezető  
E-mail: [csokmei.laszlo@gmail.com](mailto:csokmei.laszlo@gmail.com)

**A képviselő-testület megbízza a polgármestert, hogy a nyertes ajánlattevővel a vállalkozási szerződést kösse meg.**

**Határidő: Azonnal**

**Felelős: Ribárszki Péter polgármester**

**Ajánlattételi határidő: 2018. október 26. 12:00**

**Előterjesztés tárgya:**

**M44 gyorsforgalmi út Kondoros-Békéscsaba 99+910 - 117+530 km szelvények közötti szakasz építési munkálataihoz szállító út használata**



Előterjesztés előadója:

Ribárszki Péter polgármester

Ribárszki Péter polgármester: tájékoztatta a jelenlévőket, hogy 2018. október 10-én az Endrődi úti lakosok közérdekű bejelentéssel fordultak Kondoros Város Polgármesteréhez, melyben az M44 gyorsforgalmi út építéséhez a Gyomaendrőd I. bányából érkező, homokot szállító tehergépjárművek közlekedésére tettek panaszt. Levelükben sérelmezték, hogy a járművek az Endrődi úton nem tartják be a 12 tonnánál nagyobb össztömegű járművekre vonatkozó 30 km/h-s sebességhatárt, nagy sebességgel közlekednek, majd intenzív fékezéssel lassítanak a kereszteződésnél, veszélyeztetve az egyébként is forgalmas úton közlekedőket, köztük a sok kerékpárost, gyereket, és idős embert.

Problémaként említik továbbá a homokszállítás miatti elviselhetetlen zajt, lakóházaik állagromlását, valamint az Endrődi út burkolatának károsodását a túlsúlyos rakományok következtében.

A problémát érzékelve a kivitelező Duna Aszfalt Kft. kezelői hozzájárulást kérte a mellékelt organizációs terv alapján egy elkerülő út építésére, amely az Önkormányzat kezelésében lévő utakat érint.

Fennáll azonban a veszélye, hogy -ha a nagytömegű szállítás következtében az Endrődi út állapota is károsodott- a kérelemmel érintett Kondorosi földutak állapotát tönkretenné az elkövetkezendő bő két év alatt a beruházáshoz szükséges fokozott igénybevétel, bár a Közútkezelői Hozzájáruló Nyilatkozat kiadása esetén feltétel az igénybevétel időtartama alatt a földutak járhatóságának fenntartása, és a munka befejezését követően az eredeti - közlekedésre alkalmas állapot- helyreállítása.

Kérdezte, hogy van-e valakinek kérdése, hozzászólása?

Horcsák István Pü. Biz. tag: elmondta, hogy a Pénzügyi, Ügyrendi és Településfejlesztési Bizottság is tárgyalta az előterjesztést és a B) határozati javaslatot javasolja elfogadásra a képviselő-testület felé.

Ribárszki Péter polgármester: mivel más hozzászólás nem hangzott el, rövid egyeztetést követően javasolta a B) határozati javaslat elfogadását.

Megállapította, hogy a képviselő-testület a 6 jelenlévő képviselőből (6 igen szavazat,) - ellenvélemény nélkül - az alábbi határozatot hozta:

245/2018.(X.18.) sz. ÖK. határozat

Kondoros Város Önkormányzat Képviselő-testülete *nem támogatja a - Duna Aszfalt Kft. részére az M44-es út Kondoros-Békéscsaba 99+910 – 117+530 km szelvények közötti szakasz építési munkálataihoz szükséges szállító út használatához - Közútkezelői Hozzájáruló Nyilatkozat megadását. Felhatalmazza a Polgármestert, hogy további egyeztetéseket folytasson a kivitelezővel más megoldási javaslatok érdekében.*

Kiosztott előterjesztés tárgya:

**Körös-szögi Kistérség Többcélú Társulása Szociális és Gyermekjóléti Intézmény bérmaradvány felhasználása**

Előterjesztés előadója:

*Ribárszki Péter polgármester*

Ribárszki Péter polgármester: elmondta, hogy a Körös-szögi Kistérség Többcélú Társulás Szociális és Gyermekjóléti Intézmény intézményvezetője az előterjesztéshez mellékelt levélben kereste meg az önkormányzatot, miszerint Kondoros településen a 2018. évi bérmegettakarítás összege: 1.233.858.-Ft, amiből a dolgozók részére 4 havi Erzsébet utalványt biztosítanának, melynek költsége 619.124.-Ft lenne.

Az intézményvezető kéri, hogy a Képviselő-testület hagyja jóvá a bérmaradvány ezen célú felhasználását.

Kérdezte, hogy van-e valakinek kérdése, hozzászólása?

Horcsák István Pü. Biz. tag: elmondta, hogy a Pénzügyi, Ügyrendi és Településfejlesztési Bizottság is tárgyalta az előterjesztést és elfogadásra javasolja a képviselő-testület felé az A) határozati javaslatot.

Ribárszki Péter polgármester: mivel más hozzászólás nem hangzott el, javasolta az A) határozati javaslat elfogadását.

Megállapította, hogy a képviselő-testület a 6 jelenlévő képviselőből (6 igen szavazat,) - ellenvélemény nélkül - az alábbi határozatot hozta:

246/2018.(X.18.) sz. ÖK. határozat

Kondoros Város Önkormányzat Képviselő-testülete hozzájárul ahhoz, hogy a Körös-szögi Kistérség Többcélú Társulás Szociális és Gyermekejóléti Intézménye a Kondorosra eső 2018. évi bérmeztakarítást a kondorosi munkavállalók 4 havi Erzsébet utalványára fordítsa 619.124.-Ft összegben.

Ribárszki Péter polgármester: elmondta, hogy a Képviselő-testületnek döntenie kell, hogy a következő előterjesztést zárt ülésen kívánja-e tárgyalni, mely a Kondoros 0304/15 hrsz-ú ingatlan bérbeadásáról szól.

Kérdezte, hogy van-e valakinek kérdése, hozzászólása?

Mivel más hozzászólás nem hangzott el, javasolta a határozati javaslat elfogadását.

Megállapította, hogy a képviselő-testület a 6 jelenlévő képviselőből (6 igen szavazat,) - ellenvélemény nélkül - az alábbi határozatot hozta:

247/2018.(X.18.) sz. ÖK. határozat

Kondoros Város Önkormányzat Képviselő-testülete úgy dönt, hogy a "Kondoros, külterület 0304/15 hrsz-ú ingatlan bérbeadásáról" című előterjesztést zárt ülésen tárgyalja.

Ribárszki Péter polgármester: mivel egyéb bejelentés nem hangzott el, mindenkinek megköszönte a munkát és az ülést berekesztette.



Ribárszki Péter  
polgármester

dr. Szebegyinszki Attila  
jegyző







Kozsuch Kornél  
jegyzőkönyv-hitelesítő

# J E L E N L É T I Í V

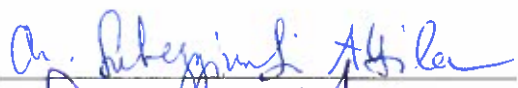
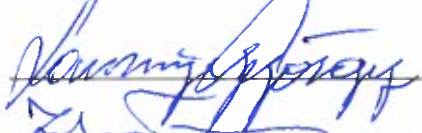
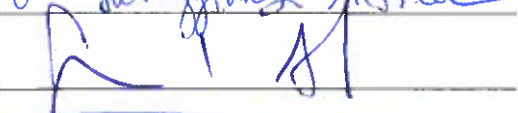
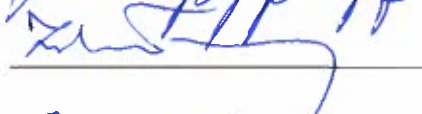
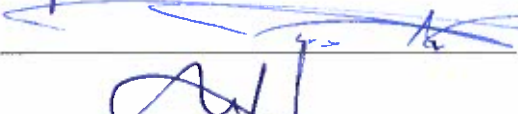
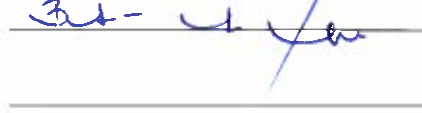
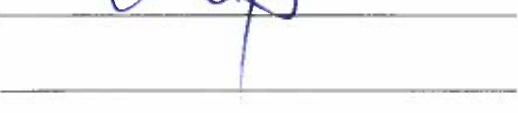
(2018. október 18.)

- |                            |                |  |
|----------------------------|----------------|--|
| 1.) Ribárszki Péter        | polgármester   |    |
| 2.) Kozsuch Kornél         | alpolgármester |    |
| 3.) Boldis Zsolt           | ök-i képviselő |    |
| 4.) Horcsák István         | ök-i képviselő |    |
| 5.) Sonkoly Mihály         | ök-i képviselő |    |
| 6.) Szabóné Csendes Ildikó | ök-i képviselő |    |
| 7.) Tinka Edit             | ök-i képviselő |   |
| 8.) Tuska Tibor            | ök-i képviselő |  |
| 9.) Vári Ferenc            | ök-i képviselő |  |

## Meghívottak

- |   |  |
|---|--|
|  |  |
|  |  |
|  |  |
|  |  |
|  |  |
|  |  |



# Meghívó

*Kondoros Város Polgármesterétől,  
Kondoros, Hősök tere 4-5. Tel:66/589-300;  
polgarmester@kondoros.hu*

**KONDOROS VÁROS ÖNKORMÁNYZAT  
KÉPVISELŐ-TESTÜLETE**  
**2018. OKTÓBER 18-ÁN (CSÜTÖRTÖK) DU. 13.<sup>00</sup> ÓRAI KEZDETTEL**  
**TARTJA SORON KÖVETKEZŐ ÜLÉSÉT, MELYRE EZÜTON TISZTELETTEL MEGHÍVOM.**

**AZ ÜLÉS HELYE:**

KONDOROSI KÖZÖS ÖNKORMÁNYZATI HIVATAL TANÁCS TEREM  
KONDOROS, HŐSÖK TERE 4-5.

**Napirendi pontok:**

**1.) Tájékoztató a helyi civil szervezetek működéséről, tevékenységéről**

*előadók: Civil szervezetek vezetői*

**2.) Előterjesztések, bejelentések**

*Megjelenésére feltétlenül számítok!*

Kondoros, 2018. október 12.

Ribárszki Péter sk.  
polgármester





## **KONDOROSI POLGÁRŐR EGYESÜLET**



**5553 Kondoros, Hősök tere 4-5. Tel:06-30/299-68-96**

**E-mail: [sonkoly@t-email.hu](mailto:sonkoly@t-email.hu)**

### **A Kondorosi Polgárőr Egyesület 2017.-évi tevékenységének értékelése**

**Tisztelt meghívott vendégek, tisztelt polgárőr társaim!**

Nagy tisztelettel köszöntök mindenkit a szokásos évváró és évértékelő polgárőr gyűlésünkön. Nagyon hamar eltelt egy év, hiszen szinte most volt a tavalyi évváró taggyűlésünk. Valószínűleg azért is tűnik úgy, hogy gyorsan telt el az idő mert kijelenthetjük, hogy ismételten egy nyugodt évet zártunk le. Éppen ezért nem volt könnyű a beszámolómat megírni mivel nem történtek rendkívüli események, nem akadályozta semmi a megszokott munkánkat és nem voltak tudomásom szerint az egyesületnél sem említésre méltó problémák. A polgárőr egyesület működésével kapcsolatban mindig meg kell említenem azt a tényt, hogy egyesületünk nem a látványos munkát és programokat megvalósító egyesületek közé tartozik. Mi a munkánkat és tevékenységünket a háttérben és sokszor észrevétlenül éjszaka végezzük.

Ez alól természetesen kivétel, amikor ünnepeken és rendezvényeken veszünk részt a helyszín biztosításában.

Tulajdonképpen kijelenthetjük, hogy egyesületünk akkor dolgozik jól és akkor látja el tökéletesen a feladatát, ha NEM történik semmi rendkívüli esemény a településen!!!

Egyesületünk megfelelően gazdálkodott a tavalyi évben is, nem volt fennakadás sem a működésben sem a szolgálat ellátásában.

Mint minden évben így most is meg szeretném köszönni a támogatóinknak a pénzügyi támogatásokat. Elsősorban Kondoros város önkormányzatának, a Békés Megyei Polgárőrök Szövetségének, a Fríz Tej Zrt-nek, Fekécs Sped Zrt-nek és természetesen az összes többi kisebb támogatóknak. Külön itt kell

megemlítenem és természetesen külön köszönet illeti a Kondor-Benz Kft-t akik továbbra is teljes mértékben biztosítják az üzemanyagot a polgárőr autó működtetéséhez!

Az elmúlt évekhez hasonlóan a tavalyi évben is többször vettem részt megyei és országos rendezvényeken, ahol a polgárőrség munkája és tevékenysége volt a megbeszélés tárgya. Bátran kijelenthetem, hogy polgárőr egyesületünk a jól működő egyesületek közé tartozik.

Itt ragadnám meg az alkalmat és megköszönném az összes polgárőrtársamnak az egész éves munkáját, szolgálatokat és a pluszban elvégzett munkákat!

Most pedig egy pár mondatban értékelném a tavalyi éves munkánkat. A Kondorosi Polgárőr Egyesület megfelelően végzi munkáját a rábízott feladatokat jól látja el a város közbiztonságának megteremtésében helytállóan veszi ki részét. A tavalyi évben sem emelkedett a város területén a vagyon elleni bűncselekmények száma. Az utcai házalások minimálisra csökkentek köszönhetően annak, hogy az egyre többször kapott lakossági jelzéseket továbbítva a rendőrség felé velük közösen sikerül hatásosan fellépni ellenük. Természetesen azért elvétve akad egy-két esemény ugyanis tudjuk jól, hogy teljesen megszüntetni a problémát csakis a lakosok teljes segítségével lehetne.

A piaci napokon / szerda, szombat/lehetőségünkhöz mérten adunk szolgálatot a délelőtti órákban.

Ugyanúgy, mint eddig most is havi rendszerességgel tartunk összejöveteleket. Ezeken az összejöveteleken beszéljük meg az elmúlt hónap történéseit, a szolgálatban tapasztaltakat és észrevételeket. Ezeken az összejöveteleken általában jelen vannak a helyi rendőrök is, így velük közösen értékeljük az előző hónap eseményeit.

A havi rendszeres szolgálaton kívül ismét többször láttunk el plusz feladatokat. Ezek a következők voltak:

- Szokásos nagyrendezvényünk a XVII. Kondorosi Betyárnapok lebonyolítása volt júliusban.
- Szeptember hónapban az iskolák környéki gyalogátkelőhelyeken biztosítottuk a gyermekek biztonságos iskolakezdését.
- Mindenszentekkor három napon keresztül ügyeltünk a temető és környéke rendjére.



- Szilveszterkor a hagyományossá vált futógálán segítünk a futóknak a biztonságos futásban.
- Sajnos egyre több alkalommal kérnek meg temetéskor az üresen maradt ingatlanok figyelésével a temetés idejére.
- Ezeken felül több alkalommal, a rendőrséggel közösen segítünk községi rendezvényeken, ünnepeken, a rendezvény helyszínén a forgalom terelésében.

- Most egy pár mondatban technikai felszereltségünkről!

Itt kell külön kiemelnem és megemlítenem, hogy minden polgárőrünk rendelkezik saját a törvényi jogszabályban előirt formaruhával, amiben a szolgálatot ellátják. Ezeket a formaruhákat az egyesület saját maga vásárolta meg a tagoknak.

Egyesületünk rendelkezik SAJÁT Polgárőr autóval!!! Ez az idén 10 éves lett. Ez a tény két dolgot vont maga után. Egy megkönnyebbülést és egy gondot. A megkönnyebbülés, hogy decemberben kifizettem az utolsó törlesztő részletet így az autó most már a saját tulajdonunk. A kicsi gond az, hogy mivel már tíz éves ezért jó lenne megújítani. Mivel a közeljövőben nem valószínű, hogy lesz pályázati lehetőség polgárőr autóra ezért lehetséges, hogy ismételtén vásárolnunk kell egyet természetesen valami nagyon jó konstrukcióval.

Továbbra is rendelkezőnk a MATRIX rendszámfelismerő rendszerrel, amely a lopott gépjárművek felismerésére és kiszűrésére alkalmas.

Továbbra is rendelkezőnk rádiótelefonnal, amely a polgárőr autókban van és a szolgálatban lévő polgárőrök használják. Ezen a telefonon történik a szolgálat megkezdésénél a bejelentkezés a rendőrségre. A telefonszám olvasható a helyi kábeltévéen is. A telefonszám állandóan a nap 24 órájában él!

Továbbra is rendelkezőnk négy darab kézi rádióval is.

Itt szeretném megemlíteni, hogy önkormányzati finanszírozással a város területén kiépítésre került a polgárőrség munkáját is nagymértékben segítő megfigyelő kamera rendszer. A rendszer működtetését a polgármesteri hivatal koordinálja és a továbbiakban bővíthető lesz.

A gépkocsi fenntartása továbbra sem okoz gondot ugyanis a kapott támogatásokból ezt meg tudjuk oldani. Itt szeretném megköszönni polgárőrtársaimnak a gépkocsira való odafigyelést ugyanis harminc gépkocsivezető használata és több mint 100.000 km megtétele után sem volt semmi nagyobb probléma az autóval.

Megmaradt a havi 90 literes üzemanyag támogatásunk, amit a helyi üzemanyagtöltő állomástól kapunk. Ennek fejében természetesen minden éjszaka kiemelkedő figyelmet fordítunk a benzinkút biztonságára! Itt szeretném még egyszer megköszönni a komoly támogatást!

- Az egyesület anyagi helyzetét jónak értékelem, amelyről a konkrét adatokat a beszámoló után ismertetem a jelenlévőkkel.

- Most pedig nézzük a konkrét számadatokat a tavalyi évről.

- A Kondorosi Polgárőr Egyesület 2017.évi létszáma **33** főből állt.

- Egy éjszaka **4**-órás szolgálatokat adunk.

- A múlt évben **1780** óra szolgálatot adtunk.

- Önállóan: **1168** óra szolgálat.

- A helyi rendőrökkel **351** óra szolgálat.

- Mint a beszámolóban írtam többször adtunk pluszban szolgálatot. Ez kb. **261**-órát jelent.

- Magam részéről ismét csak megköszönni tudom az egész éves munkátokat segítőkész hozzáállásokat! Köszönöm a plusz munkát, plusz szolgálatokat. És természetesen köszönöm a családoknak hozzátartozóknak is a támogatását és megértését.

Itt szeretném megemlíteni, hogy egyesületünk ősszel lesz hivatalosan 25 éves, ekkor fogunk egy ünnepi taggyűlést tartani.

- Köszönöm a figyelmeteket! Most felolvasnám a pénzügyi beszámolót majd utána kérnélek benneteket a beszámoló megvitatására, hozzászólásokra, kérdésekre majd a beszámoló és a pénzügyi beszámoló elfogadására!

**KONDOROS, 2018.március 5.**

**Sonkoly Mihály**

Kondorosi Polgárőr Egyesület elnöke



**KONDOROSI TESTEDZŐ EGYESÜLET  
5553 KONDOROS, SZABADSÁG UTCA 2.**



**Kondoros Város Önkormányzata  
Ribárszki Péter Polgármester Úr részére**  
Kondoros  
Hősök tere 4-5.  
5553

**Tájékoztató a KOTE 2018. évi működéséről és tevékenységéről**

**Tisztelt Cím!**

A Kondorosi Testedző Egyesület, mint a legrégebbi folyamatosan közel 100 éve működő szervezet, hagyományaihoz híven ebben az évben is komoly erőfeszítéseket tett annak érdekében, hogy nyugodt szívvel tekinthessünk vissza a 2018-as évre.

Ebben az évben is hét korcsoportban több mint 100 igazolt labdarúgóval, valamint a csapatok felkészítését versenyeztetését segítő szakmai stábbal dolgoztunk, dolgozunk. Addig, amíg az utánpótlás korú csapatok felé az elvárás a minél több gyerek foglalkoztatása, úgy a felnőtteknél az eredmény orientáltság és a közönség szórakoztató játék a legfontosabb. Hosszú évek óta arra törekszünk, hogy minél több fiatal vonjunk be az aktívan sportolók táborába, melyhez megpróbálunk minél jobb feltételeket biztosítani, valamint azt, hogy olyan megfelelő végzettséggel rendelkező szakemberek végezzék a felkészítő munkát, akik a munkájukat komolyan veszik, és nagy odaadással végzik. A sportpálya a hét szinte minden napján használva van, abból adódóan, hogy a különböző korosztályokban szereplő játékosok mindegyike megfelelően tudjon edzeni, valamint azért, hogy péntek, szombat, vasárnap a mérkőzések lebonyolítása zavartalan legyen.

Az eredmények tekintetében a 2017/2018-as évadban felnőtt csapatunk a 4. helyen, U19-es csapatunk a 3., az U16-os korosztály a 7. helyen végzett. Az U7-U13-as korosztály a Bozsik Programban vesz részt minden évben, ahol Kondoros rendszeres tornarendező. A nyári felkészülést követően a 2018 - 2019-es bajnokság őszi szezonja minden korosztályban javában tart, s ez így lesz december elejéig.

A 2018-as évben az egyesület életében egy sajnálatos esemény történt az elnök személyét illetően, így az elnökségi tagok 2018. májusában közel 7 millió forint mínusszal vették át az egyesület irányítását. A hiány miatt az Egyesület megtette a feljelentést. A zökkenőmentes működtetés érdekében az önkormányzat azonnali segítséget nyújtott, melyet ezúton is szeretnénk megköszönni.

2010 óta minden évben pályázott egyesületünk infrastrukturális fejlesztésre, a sporttelep szemmel látható fejlődésen ment keresztül. A pályázatokat önkormányzati támogatás nélkül, szponzorok segítségével tudtuk megvalósítani, így a kerítésépítéstől az öltöző felújításán át, a lelátó építésig 5 év alatt, több mint ötven millió forintos beruházást valósítottunk meg.

2018-ban az Egyesület célul tűzte ki az öntözőrendszer megvalósítását, melyhez az Egyesület keresi a szükséges forrás és önerő biztosítását.

Beszámolóm végére érve megköszönöm az Önkormányzat és a Települési Szolgáltató Intézmény támogatását és segítségét!

Kelt.: Kondoros, 2018. október 10.

Tisztelettel:

  
Tímár Zoltán  
elnökségi tag



Helytörténeti Baráti Kör

Kondoros

E-mail: kalhammer @kondorosiktv. hu

Tisztelt Polgármester Úr!

Tisztelt Képviselő - Testület !

Tárgy: Tájékoztató a Helytörténeti Baráti Kör  
működéséről, tevékenységéről.

A Helytörténeti Baráti Kör 2006 decemberében alakult. Tevékenységének helyszíne a Dérczy Ferenc Könyvtár és Közművelődési Intézmény. Nem bejegyzett szervezet, zárt közösség , a több éves munkánk során kialakult , hogy kinek mi a kutatási területe és a megadott szempontok alapján dolgozunk. Tagjai többségben nyugdíjasok, akik nyugdíjba vonulás előtt az önkormányzati intézményekben dolgoztak . A Baráti kör munkáját segíti Hévizí Róbert és az által vezetett intézmény dolgozói. Használjuk a könyvtár számítógépes infrastruktúráját , segítik a scannelést és a számítógépes adatrögzítést.

Találkozások időpontja: Minden csütörtök délután 13,30 – 16.30.

Szakmai tevékenységünk :

1. Települési Krónika készítése rendszerváltástól napjainkig. Célja megörökíteni a település eseményeit időrendben.  
A forrásokat ( írásos, fotó) összegyűjtöttük és folyamatosan rendszerezük, dossziékba helyezzük. Megtekinthető a könyvtár helytörténeti külön gyűjteményében.  
Munka közben derült ki, hogy óriási mennyiségű anyagot kell feldolgozni így jelenleg 1990 – 2000 közötti időszak készült el. Számítógépes rögzítése megtörtént  
Jeles emberek címmel névjegyzék készítését kezdtük el. Kondorosi származású és a településen élő személyekről.
2. Számtalan kérdéssel, kéréssel fordulnak hozzánk ( Geist kastélyról, I. világháborús hősi halottak, stb. ) , melyekre magadjuk az adott forrást.
3. Betyár Napokról külön gyűjteményünk van – készülünk a 20 éves évfordulóra.
4. Levéltárakban könyvtárakban és a helyi könyvtár gyűjteményéből dolgozunk
5. Kapcsolatot tartunk a Kiscsákói Helytörténeti Baráti Körrel ( Geiszt –kastély).
6. Szakmai útjaink ( évente 3 szor ) határon belül és kívül a helyi értékek megtekintésére irányul.

Tisztelt Polgármester Úr ! A Helytörténeti Baráti Kör továbbra is felajánlja segítségét a település életére vonatkozó adatok gyűjtésére illetve az ilyen vonatkozású kérések , kérelmek megválaszolására.

Kondoros, 2018. 10. 10.

  
dr Kalhammer Mátýásné

Helytörténeti Baráti Kör vezetője

## Kondorosi Kick-bokszt Egyesület

5553, Kondoros Ór u. 34.

adószám: 18388886-1-04



**Tisztelt Polgármester Úr, Képviselő testület!**

A Kondorosi Kick-bokszt Egyesület 2018-ban minden rendelkezésére álló lehetőséget kihasználta arra, hogy versenyzőit felkészítse az előttük álló kihívásokra és Kondoros hírnevét öregbítve, hagyományainkat tisztelve megmérettesse magát.

- Január 13-én megtartottuk a 2017. évet lezáró közgyűlésünket, ahol kielemeztük az elmúlt év eseményeit és meghatároztuk a 2018. évi feladatokat. Jutalmaztuk az év folyamán kiemelkedő eredményt elért sportolóinkat.
- A 2018-es szezon a Kondorosi Kick-bokszt Egyesület versenyzői a battonyai Barátság Kupával kezdték, ahol a kick-boxhoz nagyon hasonló Tae kwon do stílusban bonyóztak a gyerekek. Csapatunk 10 versenyzője 6 aranyérmét és 3 bronzérmét szerzett, amivel a 26 csapat közül a "2. Legeredményesebb csapat" elismerést vehette át.
- Február 02.- 04 - ig egy háromnapos edzőtáborban vettünk részt.
- Február második hétvégéjén elkezdődött az igazi versenyszezon a haladó versenyzőknek. **Karlovac-i Európa kupán 28 ország 177 klubjának 1065 sportolója lépett tatamira**, ahonnan 2 ezüst és egy bronzéremmel tértek haza a Kondorosiak.
- Pozsonyban rendezték meg a Kick-box versenyévad második pontszerző versenyét a Slovak Opent. 93 klub közel 1000 versenyzője mérte össze tudását 7 küzdőtéren és egy ringben. Összesítve 3 kondorosi versenyző 3 bronzérmét szerzett!
- Március 17 - én Békéscsabán rendezték meg a Békés megyei Kick-box Diák bajnokságot, ami a sportág "Diákolimpiája". A versenyen az összes megyei kick-box klub jelen volt. Minden korcsoportot mozgósított a rendezvény az óvodás korosztálytól a felnőttekig. A csapat összesen 8 arany, 12 ezüst és 3 bronzérmét szerzett két szabályrendszerben és három korcsoportban.
- Március 25-én rendezték meg az Országos Diák bajnokságot Békéscsabán. 6 kondorosi versenyző Malatyinszki Bendegúz duplázásával 5 arany és 2 bronzérmét szerzett.

- Az olaszországi Castellanza-ban rendezték meg a kick-box versenyévad következő pontszerző versenyét a Pointfighting Cup Nemzetközi Kick-box versenyt 17 ország 997 versenyző részvételével. 1 versenyző 1 arany.
- Április 14-én az egyesület vezetőjét mestervizsgára hívták és III. DAN fokozatot szerzett.
- Április 20-21-én rendezték meg az Austrian Classics Kick-box Világkupát Innsbruckban, ahol a kondorosiak a pénteki és szombati versenynapon voltak érdekeltek. A 28 nemzet 2124 versenyzője 13 küzdőtéren és 2 ringben 3 napon át küzdenek a világcupa elsőségért. 2 versenyző 1 ezüst.
- Április 28-án rendezték meg a III. Kövy 4Fight Nádudvar Kupa Kick-box versenyt. A versenyre 23 klub 253 versenyzője nevezett. Óvodás gyakorló küzdelmek:  
aranyérmesek: Petrovszki Norina, Kozsuch Kincső, Kozsuch Adél, Petrovszki Márton  
ezüstérmesek: Lázár Noel, Chen Szofika, Laurinyecz Emma  
Összesen: a hivatalos versenyben: 7 arany, 1 bronz, a gyakorló küzdelmekben: 6 arany, 3 ezüst.
- Május 18-19-20 24. Budapesti Világkupa. Kondorosról 6 versenyző 14 kategóriában nevezett a három versenynapon. Össességében : 6 versenyző 14 kategóriában 8 érem: 1 arany, 1 ezüst 5 bronzérem.
- Esztergomban rendezték meg a kick-box versenyévad utolsó tavaszi rendezvényét a Magyar Bajnoki Döntőt. 6 versenyző: 4 abszolút Magyar Bajnoki cím, 1 ezüst, 2 bronz.
- Kondi Túra: részt vettünk a szervezésben, teljes létszámmal teljesítettük a távot.
- Júliusban a Békés Megyei Harcművész Szövetség övvizsgáján vettünk részt. A csapat több tagja vizsgázott a következő övfokozatára.
- Augusztus 1-5-ig saját szervezésű edzőtáborban vettünk részt Gyomaendrődön, napi 3 edzéssel.
- Augusztus 23-26-ig a nagysallói testvértelepülésünkön képviseltük Kondorost. Részt vettünk a település ünnepségén és egy bemutatóval készültünk szlovák barátainknak.
- Szeptember 2-án rendeztük meg a Csárda előtti füves területen a 6. Demonstrációs Napot. 9 klub 72 karatésa látogatott el Kondorosra. A szakmai napon 5 különböző karate stílus technikáit lehetett kipróbálni, a parkolóban felállított tatamin a világbajnokságra készülő vívók felkészítő mérkőzéseket.
- Szeptember 15-22-ig a Jesoloi Kick-box Világbajnokságon vettünk részt, ahol 9. helyezettek lettünk.

Kondoros, 2018. október 03.

Az ehhez nyújtott segítséget ezúton is megköszönve:

KONDOROSI KICK-BOKSZ EGYESÜLET  

 5553 Kondoros, Ór u. 34.  
 Adószám: 18388886-1-04  
 Számlasz.: 53700072-11042181

  
 Litauszki László

egyesületi vezető



# Kondorosi Atléták Sportegyesülete

5553 Kondoros, Ady utca 12. Adószám: 18381133-1-04

## Beszámoló

2018.

A Kondorosi Atléták SE tagjai 2018. évben is több futóversenyen, sportrendezvényen vettek részt. (Budapesti Zúzmara félmaraton, Gyulai Várfürdő félmaraton, Csabacsüdi félmaraton, Kékes Csúcsfutás, K&H félmaraton, Tihany félmaraton, KONDI túra, Szentivánéji futás a Kastélyhoz) Legeredményesebb tagunk, Kasnyik Gábor, aki ebben az évben számos félmaratonon és maratonon indult, valamint a magyarországi lebonyolítású Korinthosz futóverseny 80 km-es távján az előkelő 6. helyet szerezte meg.

A versenyek részvételi- és útidíját minden esetben saját költségéből állták a tagok, az Egyesületnek nincs erre elkülönített kerete.

A KONDI Alapítvány által szervezett KONDI túrán 2 tagunk önkéntesként segítette a verseny lebonyolítását.

Az edzések idejét, hosszát, intenzitását minden tagunk egyénileg osztja be magának, közös futás havonta 1 alkalommal van.

Ebben az évben a VI. Kondorosi Félmaraton futóverseny megrendezésére kértünk anyagi hozzájárulást.

A szervezés gőzerővel folyik, a visszajelzések alapján 100-120 futót várunk október 28-ra a környékbeli megyékből. Mivel a résztvevők számára idén is teljesen ingyenessé tettük ezt a sporteseményt, az Önkormányzattól kapott teljes összeget felemészti a rendezvény.

November 11-én, ha az időjárás engedi, szemétszedős kocogást, „plogging”-ot szervezünk tagjaink számára. December elején a Jótékonyági Mikulás futást szeretnénk megrendezni.

Kondoros, 2018. október 9.

*Nagy-Viszok Barbara*  
Nagy-Viszok Barbara  
Kondorosi Atléták SE

**KONDOROSI ATLÉTÁK  
SPORT EGYESÜLETE**  
5553 Kondoros, Ady u. 12.  
Adószám: 18381133-1-04  
Bankszámlasz.: 53700072-11051828

## Kondorosi Foltbetyárok Klub

( Beszámoló a foltvarró klub működéséről)

2004 Szeptember 4.-én, 5 fővel alakult meg a foltvarró klub. Ma már a taglétszámunk 15 fő.

A klub híre gyorsan terjedt szerte a megyében így évről évre jelentkeztek hozzánk vidéki asszonyok is. Jelenleg a klub tagjai közt vannak:

Kondorosi, hunyai , szarvasi, békésszentandrásai, békéscsabai és gyulai asszonyok.

A klub fő tevékenysége iparművészet , foltvarrás. Mely a szabadidő hasznos eltöltésére irányul. Csoportunkban több generáció alkot együtt. Foglalkozásainkat minden második szombat du. 14- 17 óráig tartjuk az IKSZT épületében. Ezeket a délutánokat aktív alkotói tevékenységgel töltjük ki. Gyakran tartunk egész napos varrást is. Ezeken a napokon egy- egy időigényesebb minta elkészítését tanuljuk,készítjük.

A foglalkozásokon megmutatjuk egymásnak mit varrtunk otthon. Ötletekkel varrási praktikákkal segítjük egymást. Minden alkalommal új minta készítésével esetleg egy újabb foltvarró technikával ismerkedünk. Különböző használati tárgyakat varrunk a család és a barátok örömére.

Az elmúlt években nagy hangsúlyt fektettem a klub felszereltségére. Jelenleg 2 varrógéppel, speciális eszközökkel , saját szakkönyvtárral rendelkezünk amelyeket a klub tagjai kikölcsönözhetnek. Mindez nagy segítség a tudásunk fejlesztéséhez, alkotói tevékenységünkhöz.

Kapcsolatban állunk a Dél Alföldi régió foltvarró csoportjaival. Évente több foltvarró kiállításra és foltos találkozóra kapunk meghívást, amelyekre együtt megyünk. Idén új ismeretséget , kapcsolatot teremtettünk a hajdúszoboszlói és debreceni foltvarró csoporttal.

Mi is rendszeresen rendezünk foltvarró napokat amikor a környékbeli foltos ismerőseink ellátogatnak hozzánk, ilyenkor sokat tanulunk , ötletelünk együtt.



Szeptemberben 15 éves lesz a klub, erre az alkalomra nagyobb ünnepi rendezvényt szeretnénk szervezni, nagy kiállítással, varrós, játékos programokkal a környékből hozzánk érkező foltvarró ismerőseinknek, barátainknak.

Igény esetén örömmel rendezünk foltvarró kiállítást a település nagyobb rendezvényein. Szívesen megismertetjük az érdeklődőket egy, egy foltvarró technikával, hogy hogyan készülnek gyönyörű alkotásaink.

A foltvarró klub elérhetőségei:  
06 30/859-41-89 mobil számon  
[csanna2@gmail.com](mailto:csanna2@gmail.com) email címen.

Kondoros, 2018. 10.09.

Tisztelettel:  
Csürke Anna  
klubvezető

Tisztelt Képviselő Testület!

Tisztelt Polgármester Úr!

A Magyar Nőtt Nebulók Klubja (NNN Klub) 2005. szeptemberében alakult meg néhai Czigliéczki Jánosné (Erzsike néni) javaslatára. Egykori pedagógusként ő emlékezett arra, hogy évtizedekkel ezelőtt létezett egy értelmiségi kör Kondoroson, amely egyfajta szellemi műhelyként funkcionált településünkön. Ennek felélesztésére tett felénk javaslatot. Az ötletet jónak gondoltuk, azzal a módosítással, hogy MINDEN érdeklődőre számítunk, akit érdekel a hagyományőrzés, a tudomány, a művészetek, vagy csak szeretne egy jó kiránduláson részt venni. Együttléteinket dokumentáljuk, a teljesség igénye nélkül ezekből néhány előadás/kirándulás:

- Indiánok között Mexikóban
- Arad, a magyar Golgota
- Gondolatok természeti értékeinkről
- „Rózsa Sándor legendája, betyárromantika és a Kondorosi Csárda”
- 'Böjt'
- A mozgás egészség, a mozgás élet!
- Így láttam Kubát...
- A magyar gazdaság. A szocializmus öröksége, helyünk a világban
- A sajtószabadság helyzete Magyarországon
- Filmvetítés: SICKO
- Fejezetek a magyarországi kémia történetéből
- Találkozó a Wenckheim családdal
- A Pannon forrás – nemzet – építés a Kárpát-medencében
- Zarándoklat Csíksomlyóra
- „ A Csíksomlyói búcsúban jártunk...” képes beszámoló
- „ A szórványmagyarság helyzete a Kárpát-medencében”
- Vadlúd és darules Kardoskúton
- Trianon, egy nemzet tragédiája
- Mit láttam Kínában
- Trinidad és Tobago mindennapjai
- Legkedvesebb olimpiai történeteim
- Túskevár – a filmforgatás kulisszatitkai
- Kondoros. 1944 ősze
- Megemlékezés az I. világháború 100. évfordulóján
- Hazajáró közönségtalálkozó 150. Az N.N.N. klub 10 éves
- Magyar Holocaust Erdélyben 1848-49-ben

Természetesen nem tudtunk minden összejevetelt regisztrálni (pl. kirándulások), a valós alkalmaink száma a leírtaknak kb. a duplája! A címek hűen tükrözik azt a szellemiséget, amit a

Nebulók név is jelent: bár nagyra nőttünk, de életünk végéig szeretnénk tudásunkat gyarapítani a magunk és mások javára. A Klub teljesen nyitott, korra, nemre, felekezetre és politikai meggyőződésre tekintet nélkül tagja lehet bárki, aki legalább egy rendezvényünkön részt vesz/vett.

Nem vagyunk bejegyzett egyesület, összejöveteleinket, rendezvényeinket saját zsebből finanszírozzuk, mivel tagdíj bevételünk sem keletkezik és a pályázati pénzek sem elérhetőek így számunkra. Így kissé nehézkes a működés, de a jószándék és az akarat így is sok nagyszerű együttléttel és élménnyel ajándékozott meg bennünket és az érdeklődőket e 13 év alatt.

Kondoros; 2018. október 08.

Tisztelettel:

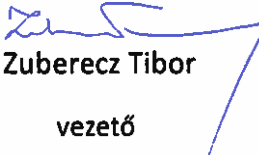
  
Zuberecz Tibor  
vezető

Beszámoló

Nefelejcs Hímzőszakkör

Kondoros, 2018.év

Szakkörünk 2015.májusában alakult , önképző, civil szervezet. Jelenleg 10-14 fő létszámmal .

Az idei év első 3 hónapjában a Békés Megyei Népművészeti Egyesület szervezésében tartott továbbképzéseken vettünk részt. A szakkörvezető OKJ-s képzésen megszerezte a népi kézműves, hímző végzettséget.

2018 júliusában a BMNE nyári kézműves táborában gyarapítottuk tudásunkat immár 4-ik alkalommal.

Ősztől pedig a BMNE akkreditált képzésén fog tanulni 1 fő.

Mentorunk Dr Illés Károlyné , népi iparművész, a népművészet mester, aki évente több alkalommal segíti szakmai tudásával , szakmai anyagokkal, alapanyagokkal munkánkat.

A nyár folyamán az Országos Textiles Konferenciára több munkánkkal jelentkeztünk a zsűrizésre, ami a Békés Megyei Könyvtárba került kiállításra.

A Kondorosi Betyár napokon kiállítással és foglalkoztató házzal vettünk részt .

2018. szeptemberében részt vettünk a Dél-alföldi Népi Kézműves Közösségek IV. Találkozásán.

A Petőfi István Általános Iskola, Alapfokú Művészeti Iskola és Kollégium felkérésére a pályaorientációs napon igyekeztünk betekintést nyújtani az érdeklődő diákoknak a tűfogatás világába.

A szakkörünk a felmerülő költségeit a szakkörtagok és a Civil Alap támogatásából fedezi.

Kondoros, 2018.10.10.



Gáálné Szabados Erzsébet

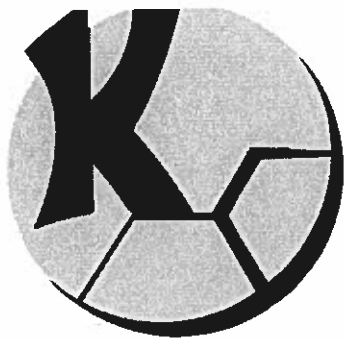

# KONDOROSI KÉZILABDA KLUB

**5553 KONDOROS, HŐSÖK TERE 3.**  
**Adószám: 18383496-1-04**

## Tájékoztató a Kondorosi Kézilabda Klub tevékenységéről

A Kondorosi Kézilabda Klub 2000-ben alakult. Jelenleg hat csapatot versenyeztetünk. U9, U10, U12, U14, általános iskolai csapatokat, NB-II-es felnőtt és ifjúsági csapatokat. Így összesen 97 igazolt sportoló, 4 edző és 3 segítő tevékenykedik az egyesületnél.

2015 őszétől indult az általános iskolásokkal a kézilabdaedzés, a létszám folyamatosan bővül. 2017 év elején az óvodában is elkezdtük a kézilabda foglalkozásokat. Nagy örömünkre itt is folyamatosan bővül az érdeklődők száma. Ebben a csoportban vegyesen, lányok és fiúk is részt vesznek az edzéseken.

A felnőtt csapatunk a 2017-2018-os idényben az NB-II. Dél-keleti csoportjában indult. Az egyesület történetének legjobb eredményét produkálva 6. helyen végeztünk és jogot szereztünk arra, hogy a 2018-2019-es idényben is NB-II-ben indulhassunk. Az ifjúsági csapatunk 2017-2018-ban az NB-II-es bajnokság 10. helyén végzett. A fiatalok 2018 őszétől szintén az NB-II-es bajnokságban indulhatnak. Általános iskolai csapataink regionális, három megyét felölelő bajnoki versenyben vesznek részt hétről hétre. Legfőbb célunk, hogy lehetőséget adjunk az általános iskolás és középiskolás fiataloknak a magasabb osztályban való szerepléshez. Rövid távú célunk ifjúsági korú helyi játékosokat beépíteni a felnőtt NB-II-es csapatunkba! Ez a folyamat már elindult, több helyi fiatal is kipróbálhatta magát az NB-II-es felnőtt bajnokságban. Természetesen ez a felfelé való „áramlás” a többi korosztályunkra is igaz. Hosszú távú céljaink között szerepel, egy stabil, a mezőny első felében szereplő NB-II-es csapat kialakítása helyi fiatalokból, a hozzá tartozó utánpótlás csapatok magas szintű versenyeztetésével!

Az edzéseinket a Petőfi István Általános iskola sportcsarnokában tartjuk. Csapatunk heti 2-2 edzéssel készülnek a bajnokságra. Több edzésre is szükség lenne, de a sportcsarnok terheltsége miatt így tudjuk megoldani. A felkészülésünket segíti heti egy alkalommal kondicionáló termi lehetőség is, amit az egyesület minden tagja igénybe vehet. A nyári alapozó időszakban a sportpályán minden nap edzettek játékosaink. Több alkalommal közös edzéseket végeznek az egyesület tagjai (U9-től felnőttig) ezzel is példát és jóváképet mutatva a fiatalabbaknak.

Szerény anyagi körülmények között, de egyre magasabb szinten folyik a képzés a kézilabda klubunknál. Lehetőségeinkhez mérten, pályázati forrásokat is felhasználunk a működéshez. Egyesületünk tagjai tagdíjat fizetnek, de nagymértékben a szülők is hozzájárulnak a működéshez. Fontos támogatónk Kondoros Város Önkormányzata, helyi, valamint környékbeli vállalkozások.

Kondoros, 2018. október 08.



  
Kasnyik Viktor  
elnök

Kondorosi Kézilabda Klub

## BLUE GYM AEROBIK EGYESÜLET

### Szakmai beszámoló

Támogatási szerződés iktatószáma: 1671-33/2018.

Aerobik egyesületünk ebben az évben is rendszeresen vállalt városi rendezvényeken fellépést, illetve eredeti céljának megfelelően 38 gyermek versenyeztetését és 80gyermek szabadidős tevékenységének megszervezését vállalta magára.

#### Egyesületünk eredményei:

Az Országos Aerobik Diákolimpia és a Magyar kupa sorozat három fordulója zajlott le idáig, ahol **9 arany, 8 ezüst és 13 bronzérem** született.

#### Eredményeink:

2018. március 4. Aerobik Diákolimpia Területi forduló (Makó):  
- 2 arany, 1 ezüst, 3 bronzérem

2018. április 10. Aerobik Magyar Kupa I. (Budapest):  
- 1 arany, 2 ezüst, 2 bronzérem

2018. május 2. Aerobik Diákolimpia Döntő (Szarvas)  
- 2 arany, 2 ezüst, 2 bronzérem

2018. május 16-17. Aerobik Magyar Kupa II. Magyar Bajnokság (Nyíradony)  
- 1 arany, 1 ezüstérem, 3 bronzérem

2018. október 7-8. Aerobik Magyar Kupa III. (Nyíregyháza)  
- 2 arany, 2 ezüstérem, 2 bronzérem

**2018. május 2.-án egyesületünk szervezte meg az Országos Aerobik Diákolimpia Döntőt.** A rendezvényt a szülők segítségével bonyolítottuk le, amelynek köszönhetően a Magyar Kupa országos döntőjének lebonyolítására is egyesületünket kértek fel.

**2018. október 20.-án egyesületünk szervezésében valósul meg az országos Magyar Kupa**

**Döntő,** ahova az ország minden szegletéből a legjobb 5 egység képviselheti magát.

Egyesületünk 9 egységgel jutott a döntőbe.

Utánpótlás korú gyermekeinkkel „**Bardiságos**” versenyeken is részt veszünk, ahonnan kiváló minősítésekkel érkeznek gyermekeink haza.

2018. szeptember 7.-én Szarvason – a Szilva Napon- **Év sportolója díjat** vehetett át az előző évben elért eredményeik alapján 26 versenyzőnk és az egyesület két edzője.

2018. június 9.-én a **VII. KONDI túrán** minden versenyzőnk futva, vagy kerékpárral teljesítette a távot, több sportolónk érmet is szerzett ezen a sporteseményen. Kondoroson a **Kondorosi Lovasnapon** a megnyitón felléptek aerobikosaink. Az utánpótlás korti sportolóinknak és a versenyzőinknek külön **edzőtábor** szerveztünk. A kisebbek egy hétfőig Szarvason, a nagyobbak 2018. augusztus 5-11.-ig Balatonlelén táboroztak.

2018. augusztus 23-26-ig **Nagysálló** vendégei voltunk a Kondorosi Szlovák Klubbal, a Kondorosi Kick-Boksz Egyesülettel, a Kondorosi Citrazsenekarral és a Kondorosi Önkéntes Tűzoltókkal közösen. Felejtéhetetlen közösségi élményt nyújtott mindenkinek ez a négy nap. Többször is volt lehetőségünk fellépni a településen, meghálálva a meghívást. Elmondhatjuk, hogy új barátságok születtek, amelyeket igyekszünk fenntartani.

Ebben az évben a **HISZEK BENNED SPORTPROGRAMNAK** köszönhetően egyesületi taglétszámunkat is növeltük. Sikeres pályázatokkal köszönhetően új egyesületi melegeitőket vásároltunk, illetve kis értékű tornaeszközök kerültek beszerzésre.

**EFOP-1.5.3-16-2017-00097** azonosító számú "Településeinkért" c. pályázat keretében Testmozgást támogató program, délutáni aerobik szakkört tartunk hátrányos helyzetű

gyermkeknek.

Szakmai kapcsolatot ápolunk a Kondorosi Kick-boksz Egyesülettel, a Kondorosi Kézilabda Klubbal, a Kondorosi Női Kézilabda Klubbal és az Atlétika Klubbal.

Eredményeink tekintetében kemény munka áll mögöttünk. Versenyzőink nevében is

elmondhatom, hogy a 2019-s évben is hasonló eredményekkel szeretnénk büszkélkedni,

illetve továbbra is vállalunk helyi illetve térségi fellépéseket igény esetén.

Köszönjük Kondoros Város Önkormányzatának anyagi segítségét!

Bizva a további sikeres együttműködésben tisztelettel!

Blue Gym Aerobik Szabadidő Club  
és Diák-sport Egyesület  
Adószám: 18383025-1-04  
Bsz.: 5390004-13003216

Kalmár-Opauszki Anita  
Egyesületi elnök

Kondoros, 2018. október 9.

# Beszámoló

## Kondorosi Szlovák Klub

2018 évi programjai

Eddig teljesített:

január: év indító taggyűlés, 2018. évi programok megbeszélése, egyeztetése

február: téltemető a szlovák nyelvet tanuló általános iskolásokkal

március: hagyomány őrző disznótor a klubtagokkal és meghívott vendégekkel

húsvéti tojás festés a szlovák nyelvet tanuló óvodásokkal, készülődés a húsvéti ünnepekre

május: szalonna sütés, más civil szervezetekkel való kapcsolattartás

június: szlovák nyári tábor a helyi általános iskolásokkal, szlovák nyelv ápolása

július: nyári kirándulás a klubtagok részvételével, bekapcsolódás a helyi városi rendezvénybe, Szlovákiai

vendégek fogadása, részvétel a testvértelepülési ünnepeken

augusztus: 20. éves testvér települési kapcsolat ünnepe Nagysallóban, falunapi részvétel

október: 13. Haluska nap

A beszámoló elkészülte utáni további programok:

október: szappan főzés

november: csigatészta/brdca/ készítés

decemberi Nemzetiségi nap előkészületei

december: december 8. Nemzetiségi nap

Április hónapban meghívásnak tettünk eleget. Testvér településünk Nagysalló hagyományőrző csoportjának meghívására szappan és haluska főző bemutatón vettünk részt. Nagy sikerre való tekintettel a jövő évi meghívásnak is folynak az előkészületei. Sajnos a klubház sorsa még nem került rendezésre. Igyekszünk azonban a programokat lebonyolítani mindig színvonalasan. Szívesen veszünk részt más civil szervezetek rendezvényein, kapcsolatok ápolása.



Kondoros,2018.10.08.

Sonkoly Mihályné

klub vezető

A handwritten signature in blue ink, appearing to read 'Sonkoly Mihályné', written in a cursive style.

**Kondorosi Nagycsaládosok Egyesülete Elnökétől**  
**5553 Kondoros Csabai u.23.**

Tájékoztató a Kondorosi Nagycsaládosok Egyesületének tevékenységéről

Tisztelt Képviselő-testület !

A Kondorosi Nagycsaládosok Egyesülete 1990. júliusában alakult 25 tagcsaláddal, az akkor már három éve működő Nagycsaládosok Országos Egyesület és tagegyesületei mintájára és támogatásával.

Az egyesület alapszabályában rögzített célja : „ a nagycsaládosok egymást ismerő és segítő közösségekké szervezése, érdekképviselete és szolgálata, a nagycsaládokban meglévő értékek felmutatása a társadalom részére, az élet és az anyaság tiszteletére nevelés, a jövő generációjáért érzett felelősség erősítése

*A meghatározott cél érdekében : elősegíti a nagycsaládosok valós társadalmi helyzetének felmérését és bemutatását, a nagycsaládosokat érintő kérdésekről véleményt alkot, javaslatokat terjeszt elő az illetékes szervezet a szervezetekhez, törekszik a nagycsaládosok politikai, gazdasági és társadalmi jelentőségének megismertetésére, feladatai ellátása során együttműködik az állami, társadalmi és egyéb szervekkel. ”*

1990.szeptember 19-én jegyezte be egyesületünket a Békés Megyei Bíróság Pk.60131/1990. számon. 26 éve működünk adószámmal, vezetjük könyveinket, mindig határidőben adjuk be beszámolóinkat, adóbevallásainkat, pályázatokhoz kötött pénzügyi beszámolókat, elszámolásokat.

Egyesületünk aktív tagja a Nagycsaládosok Országos Egyesületének, a Kárpát-medencei Családszervezetek Szövetségének.

Az elmúlt 28 évben számos program lebonyolítását vállaltuk fel, melyek közül jó néhány állandósult, s minden évben megrendezésre kerül. Hátrányos helyzetünkéből fakadóan több, mint 23 éve minden nyáron mi szervezzük a 4-14 éves korosztály részére az úszásoktatást Orosháza-Gyopárosfürdőn, napközis tábor formájában. 2014-től további egy hétre biztosítottuk a gyermekfelügyeletet és programokat (Nyári-tábor). A Városi (községi) Gyermeknapok, farsang, Jótekonysági Katalin bál, karácsonyi ünnepség, vizes-parti, és más, civilek által szervezett rendezvények gyermek-programjainak voltunk lebonyolítói, segítői. Részt veszünk :

Az Adventi Gyertyagyújtás szeretet vendégség szolgáltatásában.

Egyik legismertebb programunk a városi (korábban községi) Falunapokhoz, Betyárnapokhoz fűződik, ahol jótekonysági Téglajegy akcióink bevételeiből a város szépítéséhez járulunk hozzá 1996 óta. A megvásárolt burkolókövekből lerakott járdák, terek kerültek kialakításra, tóparti sétányra padokat és asztalokat, szemégyűjtőket vásároltunk.

Terveink között szerepel a nemrég rehabilitált tó szigetére összeköttetést teremteni egy HÍD építésével. Ennek megvalósításához Jótekonysági-bálakat rendeztünk és Támogató jegyeket bocsájtottunk ki.

A tervezésre a fedezet rendelkezésre áll, várjuk, hogy építése is megvalósuljon.

A Katalin-napi rendezvényünket az idén is megtartjuk, azonban újabb célt fogalmazott meg tagságunk, - a gyermekek közelebb vitele a kultúrához, szó szerint, mivel a személyszállítás tetemes összegű, ami miatt keveseknek elérhető a budapesti Operaház, a megyei illetve megyén kívüli színházak látogatása, valamint a Nemzeti Parkokba való látogatások is idetartoznak. Ezek a programok nyitottak, nem csak a nagycsaládosok, hanem városunk bármely rászoruló család gyermeke igénybe veheti.

Természetesen értékeljük, érdekképviseleti munkánkat sem hanyagoljuk el, igyekszünk tagságunk és mások ügyeinek intézését segíteni. Jelenleg szociális üdülés (Erzsébet tábor) terén, egyéb nagycsaládosoknak kiírt pályázatokban.

Adományosztásban és egyéb, tagságunk megélhetését könnyebbítő programjaink is általánosak.

Több éve részt veszünk a TeSzedd szemétyűjtési akcióban.

Az eltelt 28 év alatt minden tevékenységünket tagjaink önkéntes alapon végzik, fizetett alkalmazottaink nem voltak. Önkénteseink részére semmilyen térítést nem tudunk biztosítani, de választott tisztségviselőink sem részesültek költségtérítésben az elmúlt években.

A bemutatott tevékenységből kiderül, hogy munkálkodásunk során mindig igyekeztünk tagságunk (jelenleg 76 tagcsalád) mellett, a lakosság többi szegmensét is megszólítani. Ars poeticánk, hogy nyitottnak kell lennünk a velünk élő, hasonló helyzetben lévő kisebb családok, idősek, stb. problémáira, szükségletire is. Azzal, hogy gyermekek és fiatalok részére szervezett programjaink résztvevőinek több mint fele nem az egyesülethez tartozó, mindent elárul.

Tisztelt Képviselő-testület !

Az egyesületünknek vannak problémái is. A Csabai u.23.számú ház lebontásra került, tehát új székhelyet kellett biztosítanunk. Állandó helyiséggel csak pár éve rendelkezünk, a Machács-iskolában van termünk, ami inkább felel meg raktárnak, mint „életternek”.

2017 második felében a Gyümölcsoltó Boldogasszony Plébániával erre az egész épületre 20 éves bérleti szerződést kötöttünk, így székhely problémánk megoldódott, azonban műszaki állapota miatt jelenleg a nagy terem kivételével használhatatlan.

Az elkövetkező egy-két évben nagy feladat áll előttünk, hogy felújítsuk és ténylegesen birtokba tudjuk venni.

Tevékenységünk pénzügyi feltételei ez évben javultak, mivel az Önkormányzat pályázatán elnyert pénzügyi összeg 80 %-ban fedezte a Városi Gyermeknapot és az Úszótanfolyamot az önkormányzat közreműködésével az EFOP-1.5.3-16-2017-00097 azonosító számú pályázatból tudtuk finanszírozni, amit ezúton is, ismételten köszönünk.

Az előregedett eszközparkunk kicsit frissült a NOE –től kapott eszközökkel, ami még mindig csak elégséges, de jobb, mint előző években.

Ennek ellenére adminisztrációs feladatainknak és törvényi kötelezettségeinknek eleget teszünk, ami nem volna lehetséges, ha tagságunk körében nem működne egy magas szintű tagdíjfizetési morál, annak ellenére, hogy több nehéz sorsú család tartozik köreinkbe, a 7.000 Ft-os éves tagdíjat a tagság megfizeti. Ez képezi alapját működésünknek. Egyesületünk tagjainak önkéntes munkája és tagi pénzügyi hozzájárulása teszi lehetővé zavartalan működésünket.

Tisztelt Képviselő-testület !

Az éves rendes közgyűlésünkön, tisztújításra került sor, melynek határozata értelmében az egyesület elnöke Vári Ferenc lett, titkára Tímár Imréné. A Gyulai Törvényszéken a Alapszabály módosításának és tisztségviselőinek átvezetése folyamatban van, a végzés kibocsátásáig azonban az előző vezetés intézkedik.

Kérem tájékoztatom elfogadását, támogatásukat, javaslataikat.

Kondoros, 2018.október 10.

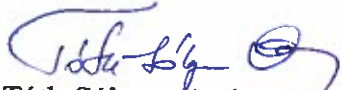
  
Tóth-Sólyom Andrea sk.  
egyesület elnöke

## Tájékoztató

### a Pénteki Amatőr Kosárlabda Klub tevékenységéről

#### Tevékenységi kör:

Kosárlabda

#### Találkozási időpontok:

Minden pénteken 18<sup>00</sup> - 19<sup>00</sup>

#### Találkozások helyszíne:

Tanítási időszakban a sportcsarnokban és tanszünetben a sportpályán

#### Civil szervezetünk rövid története:

1993 év eleje „Kisiskola” tornaterme: Pár lelkes pályakezdő tanár kosarazott heti egy alkalommal.

1998: Sportcsarnok: Az új sportcsarnok átadása után a lelkesedés is nagyobb lett, ezért a felduzzadt taglétszámmal már hetente kétszer kosaraztunk, nem csak egy teljes pályán, hanem a két oldalsó pályán pattogott a labda.

2006: Helyileg bejegyzett civilszervezet lettünk.

#### Klub célja:

A szabadidő aktív eltöltése.

Sportág megismertetése és megszerettetése gyerekekkel.

Csapatszellem erősítése.

Barátságok ápolása.

#### Tevékenységünkről:

A sport mindennapos tevékenységünk fontos része, tehát nemcsak kosárlabdázunk, hanem más sportágakat is szívesen kipróbálunk. Van aki atletizál, van aki teniszezik és közösen kerékpározunk, túrázunk.

A Betyár gálán az előkelő II. helyezést nyertük el. Erre az eredményre méltán lehetünk büszkék, hiszen olyan csapatokat előztünk meg, akik számtalan igazolt sportolóval vettek részt a versenyen. A mi csapatunkban csak amatőr és többnyire 40 év feletti csapattagok voltak.

Városunkban minden sport rendezvényen részt veszünk, amit nem igazolt sportolóknak rendeznek meg:

KONDI-Túra,

Félmaraton Futóverseny,

Szilveszteri Futóverseny,

Betyár Gála

2018-ban 20 éves lett a PAKK, ezt méltóképpen szeretnénk megünnepelni. Terveink között szerepel, hogy az orosházi amatőr kosárlabdacsapatot meghívjuk egy találkozóra.

**Kiemelt feladatunk:**

Pakk további működtetése és új tagok toborzása.

Kondoros, 2018. október 9.



Laszkácsné Krizsán Mária

PAKK vezetője

**Beszámoló**  
**A Kondorosi Gazdakör tevékenységéről.**  
2018. évről

A Kondorosi Gazdakör, 25 évvel ezelőtt, 1993 február 13-án alakult meg 46 fő alapító taggal, azóta folyamatosan működik. A Cégbíróságon a 1357-es számon lett bejegyezve, mint kistermelők egyesülete. Jelenleg a tagdíjfizető gazdák száma 25 fő.

Az egyesület tevékenységi köre: egyéni termelők érdekképviselése, továbbképzés, ismeretbővítő előadások, valamint szakmai kirándulások szervezése.

A tagdíjból származó bevételeket az előadók tiszteletdíjára, kirándulás alkalmával az autóbussz költségére használjuk fel. A tagdíjbevételeket és kiadásokat pénztárkönyvbe rögzítjük, a pénzt felhasználásig takarékkönyvben tartjuk.

2007.-ben megalakult az Ifjú Gazda tagozat, 26 fiatal gazdálkodó részvételével.

A 2018 . évben, január elejétől április közepéig 6 alkalommal, minden szombat délelőtt 10 és 12 óra között tartottuk megbeszéléseinket, előadásainkat.. Az összejöveteleket az utóbbi 3 év gyakorlata szerint 2018-ban is az IKSZT földszinti termében rendeztük meg. Nagyobb létszám esetén a kultúrházban vagy a Csárdában.

Január 13.	Gritta János	falugazdász
Január 20.	Marozsán Tamás	martonvásári kukorica vetőmagok
Január 27.	Veszter László	Pioneer hibrid vetőmagok
Február 03.	Ribárszki György	növényvédelem-előadás
Február 10.	Ribárszki Péter	polgármester előadása beruházásokról
Február 17.	Skorka Péter	baktériumtenyésztés használata

Minden évben 5-6 meghívott szakember tart előadást, melynek témája főleg a növénytermesztéssel, kisebb állattenyésztéssel kapcsolatos szakmai előadás.

Számos esetben aktuális mezőgazdasági kérdéseket vitatunk meg, például: adózás, vetőmag választék, növényvédelem, talajgazdálkodás, őstermelők adminisztrációs kötelezettségei.

A helyi falugazdász tájékoztatójával segítette megoldani a támogatás-igénnyelssel felmerülő problémákat.

2018-ban a következő szakmai bemutatókon vettek részt tagjaink:

Hannoveri gépkiallítás:	5 fő
Mezőhegyesi növ. termesztési napok:	8 fő
Hódmezővásárhelyi állattenyésztési napok:	6 fő

Február 23-án 85 fő részvételével ünnepi vacsorát tartottunk a kultúrházban, megalakulásunk 25 éves évfordulóján az alapító tagok emléklapot kaptak.

Díszvendég: Jakab István, MAGOSZ elnök, parlament alelnöke

A parlagfű irtásakor 12 fővel vettünk részt a Homokbányai és a Pótlék dűlő mentésében.

A júliusi Betyár napi rendezvényen birkapörkölt-főző versenyen első helyezést értünk el

Az önkormányzattól kapott támogatást a szakmai előadások megtartására fordítottuk.

Kondoros, 2018.10.08.

  
Kozsuch Mihály

## Citromail - gvajgeli@citromail.hu -

-- Eredeti üzenet --

**Elküldve:** 2018. október 9. 12:8

**Tárgy :** Tájékoztató

A Mozgáskorlátozottak Békés Megyei Egyesülete Kondorosi Helyi Szervezetének 2018. évi tevékenységéről.

A szervezetünk a Mozgáskorlátozottak Békés Megyei Egyesületének Alapszabályában

rögzítetteket betartva végzi feladatát.

1988. június 24-én alakult meg 50 taggal a kondorosi szervezetünk.

Jelenleg a regisztrált tagjaink létszáma 206 fő.

Szervezetünknek ebben az évben nőtt az új belépőkkel a létszáma, igaz sok tagunkat

elvesztettünk. Ezen személyekre egy-egy sírcsokorral róttuk le kegyeletünket.

2018. évben eddig 124 fő fizetett tagdíjat, új belépő tagunk pedig 20 fő.

Nagyon örülünk a, hogy érdeklődést mutatnak szervezetünk felé. Ami azt jelenti,

hogy nem csak a tagjainknak, de családtagjainknak is valami módon tudunk segítséget,

tanácsadást nyújtani.

Munkánkhoz sok segítséget kapunk a helyi Önkormányzattól /pld. teremhasználat/.

Az Önkormányzat által kiírt pályázatokra minden évben pályázunk, melyet pozitívan

birálnak el.

Ezúton nyert pénzt kulturális programokra, rendezvényekre, valamint rászoruló sorstársaink támogatására használunk fel.

Évek óta a megszokott módon minden hónap első és harmadik szerdáján fogadóórát tartunk tagjainknak, az érdeklődőknek tanácsot adunk.

Nyomtatványt biztosítunk a lakás-átalakítási, akadálymentesítési, gépkocsiszerzési, parkolási engedélyek ügyintézéséhez.

Ez évben is gyógycipő-készítéséhez megszerveztük a Békéscsabára való utazást



a kórházban és a készítő-műhelybe.

Azt örömmel tapasztaljuk, hogy tagjaink is önállóan tudják intézni ügyeiket, hiszen legtöbb helyen az akadálymentes közlekedés biztosított.

Nehezen mozgó tagjaink nagyon örülnek rendezvényeinknek, így hozzájárulunk szabadidejük kellemes eltöltéséhez, kikapcsolódásukhoz a betegségük, mindennapi problémáik felejtéséhez.

Ebben az évben március 11-én Nőnap ünnepséget rendeztünk, ebéddel egybekötve. Április 29-én kirándultunk a Romániai Székelyjóra.

Junius 28-án éves taggyűlésünket tartottuk meg. A megjelent tagjainkat ebéddel láttuk vendégül.

Julius 14-én a Betyár Napon segítkeztünk.

Augusztus 29-én a Romániai Zsibóra és Kalotaszentkirályra látogattunk.

Évadzáró vacsoránkat szeptember 22-én rendeztük, melyen a megalakulásunk 30 éves évfordulóját is ünnepeltük.

Összefoglalva tehát a helyi szervezet munkája, célja, feladata:

a Kondoroson élő mozgássérültek érdekeinek képviselése, összefogása, társadalmi és kulturális életbe való bekapcsolódásuk, önálló életvitelük elősegítése.

Kondoros, 2018. október 09.

*Gémesné Vajgel Ilona*  
Tisztelettel: Gémesné Vajgel Ilona

Szervezet vezető

Mozgáskorlátozottak  
Békés Megyei Egyesülete  
Kondorosi Helyi Szervezete  
5600 Békéscsaba, Kölcsey u. 27.

Citromail.hu levelezőrendszerből küldve

[Lépj be](#) vagy [regisztrálj](#)

## Rózsa Pávakör tevékenységéről szóló beszámoló

A Pávakör 1974-ben alakult Dankó Jánosné vezetésével. 2014-ben ünnepeltünk a megalakulás 40. évfordulóját.

A hosszú idő alatt sok elismerést kaptak : nívós díjakat, arany , ezüstminősítéseket , arany páva díjat.

Régen nagy létszámú csoport volt. Jelenleg 11-en vagyunk, de még ez is bizonytalan. Idős emberek vagyunk. Egyre több az egészségi probléma. Egy tagunk Békéscsabára költözött onnan jár ide amikor tud.

Egy énekes társunk Hunyáról jár ide.

Minősítőre már nem megyünk.

Hétfőn 15 órától 17 óráig vannak a próbáink. Ha valami gond van másik napra tesszük a próbát. Sokat kell gyakorolnunk Magyar és Szlovák népdalokat énekelnünk. Nem mindenki tud szlovákul. Én mint vezető sem tudok egy szót sem. Előfordul, hogy a műsorunkban csak szlovák dalokat kérnek. Ilyen lesz október 13-án szombaton is. Mindenhol énekelünk magyarul és szlovákul is. Ahol nem tudunk szlovákul ott többet éneklünk magyarul és keveset szlovákul és fordítva is jellemző a dolog. Egyedül nekünk nincs hangszeres kíséretünk csak mi éneklünk két szólamban is más csoportok nem. Minden évben 20-nál is több meghívást kapunk főleg a környező településekre de távolabbra is mint pl. Hódmezővásárhely .

2017-ben 30 meghívásunk volt de csak 27-t tudtunk teljesíteni mert volt amikor ugyanazon a napon két településre kellett volna menni.

Előre kidolgozott éves programunk nincs. Fellépéseink mindig a meghívásoktól függenek.

Köszönjük az anyagi támogatást!

Kondoros, 2018. 10. 5.

Látkóczy Miklósné

Pávakör vezetője

## ROZSA PAVAKÖR

A pávakör 1974-ben alakult Dankó Jánosné vezetésével.

2014-ben ünnepeltük a megalakulás 40. évfordulóját. A hosszú idő alatt sok elismerést kaptak: nívó díjakat, arany, ezüst minősítéseket, arany páva díjat.

Régén nagy letörésmű csoport volt. Jelenleg tizenegyen vagyunk, de még ez is bizonytalan. Idős emberek vagyunk. Egyre több az egészségi probléma. Egy tagunk Csabára költözött, onnan jött ide, amikor tud. Egy énekes társunk Hunyárol jött ide.

Minősítőre már nem megyünk.

Kétjén három órától öt óráig vannak a próbáink. Ha valami gond van mindig napra tesszük. Sokat kell gyakorolnunk. Magyar és szlovák népdalokat énekelünk. Nem mindenki tud szlovákul. Én mint vezető sem tudok egy szót sem. Előfordul, hogy a műsorunkban csak szlovák dalokat kérnek. Ilyen lesz ~~szepetember~~<sup>október</sup> 13-án szombaton is.

Mindenhol énekelünk magyarul és szlovákul is. Ahol nem tudnak szlovákul ott többet énekelünk magyarul és keveset szlovákul, ahol tudnak ott többet énekelünk szlovákul és keveset magyarul.

Egyedül nekünk nincs haagszeres kíséretünk. Csak mi énekelünk két szólam-ban is, más csoportok nem.

Minden évben 20-nál is több meghívást kapunk, főleg a környező településekre, de távolabbra is, mint például Hódmezővásárhely.

2017-ben 30 meghívásunk volt, de csak 27-t tudtunk teljesíteni, mert volt amikor ugyanazon a napon két településre kellett volna menni.

Ebben az évben okt. 13-án lesz a 17. szerezésünk.

Előre kidolgozott éves programunk nincs. Településünk mindig a meghívásoktól függnek.

Köszönjük az anyagi támogatást!

Látkőcski Miklósné

a pávakör vezetője

## A kondorosi Kertbarát Kör tevékenységéről Kondoros Város Önkormányzat Képviselő testülete 2018. október 18.-i ülésére

A kiskerti zöldség, gyümölcsstermesztés a virágkertészkedés a kertbarátok szinte minden nap munkájának része.

A fenti alaptevékenységünkhöz további rendezvény és programtervet fogadott el a 65 fős taglétszámunk 2018. február 17.-én megtartott közgyűlésen . A vállalt és ez idáig végzett programokból , rendezvényekből ismertetnék néhányat

Március 8.-án : A Nemzetközi Nőnap ünnepi rendezvényen virággal köszöntöttük a Női tagjainkat

Március 15.-én : A Nemzeti Ünnepen Városi ünnepi rendezvényen koszorúzáson vettünk részt.

Április 21.-én : A Nagyszénási Barátság Nyugdíjas Klub fennállóságának 45. évfordulója alkalmából tartó jubileumi ünnepségen vettünk részt.

Április 25.-én : A kapcsolatot tartó a Kertbarát Körök tagjaival házi száraz kolbász és bor verseny rendeztünk / Békésszentandrás, Szarvas , Gyomaendrőd /

Április 28.-án Szakmai út keretén belül 34 fővel vettünk részt, Gyulán a Kisüsti Pálinka és egyéb gyümölcs készítmények versenyén Sonkoly Mihály kondorosi vállalkozó buszával, a résztvevők szállítási költségét 38000 Ft–ot Ribárszki Péter Kondoros Város Polgármestere biztosította. Amit ez úton is Tisztelettel Köszönünk!

Május 16.-án : Nagyszénáson a Nagyszénási Barátság Nyugdíja Klub és az Autó- Klub által rendezett közlekedési vetélkedőn vettünk részt.

Május 24.-én : Parlagfű irtást végeztünk a sportpálya és az úgynevezett ló domb környékén.

Május 29-én : Szakmai programként zöld –meccési bemutatón vettünk részt a Békéscsabai Stark Adolf Kertbarát Kör egyik tagjának gyümölcsös kertjében.

Június 19.-én : Egész délután Tájházban a Petőfi István általános Iskola tanulóival, pedagógusaival közös kürtöskalácssütést rendeztünk.

Július 13.-14. : Örömmel és szeretettel vettünk részt Kondoros Város Önkormányzata által rendezett Városi Ünnepségen ezen belül a Testvértelepülési kapcsolatok 20 éves jubileumának ünnepségi programjain és a XVIII. Kondorosi Betyár Napok rendezvényin, így a megrendezésre kerülő pálinka, házi készítésű gyümölcslekvárok, dzsemek versenyén. Öröm számunkra hogy a versenyre hozott 23 pálinka minta közül Kondoros Város legjobb pálinkája díjat Bankó György Kertbarát Kör tagunk körte pálinkájának ítélte a zsűri.

Augusztus 18.-án : Részt vettünk a III. Kondorosi Lovas napok ünnepi rendezvényen ahol a Legszebb Konyhakertek 2018. évi helyi versenyébe nevezettek , kertgondozási munkájuk elismeréseként jutalomba részesültek .

Szeptember 8.-án : Nyárbúcsúztató–Őszköszöntő, jó hangulatban eltöltött szüreti vacsorát rendeztünk.

Szeptember 19.- 22. : között a kapcsolatot tartó Kertbarát Kőrök tagjaival Gyomaendrődön, a Kállai Ferenc Kulturális Központban termékeinkkel regionális termékbemutatón vettünk részt.

Szeptember 29.-én : Kertbarát Kőrünk Megalakulásának 45. évfordulója alkalmából kiemelt ünnepséget rendeztünk a Művelődési Házban

Ahol a tagsággal együtt ünnepeltek a meghívott vendégeink, Kondoros Város Önkormányzatának vezetői, az intézmény, a civil szervezetek vezetői és a kapcsolatot tartó Kertbarát Kőr képviselői.

A 45 év történéseit a teljesség igénye nélkül elnöki beszámoló után Ribárszki Péter polgármester úr és a több meghívott vendég köszöntötte az ünneplőket ezek után a Petőfi István Általános iskolások és a Rózsa Pávakör ünnepi műsorral tették színesebbé az ünnepet.

A jó hangulatú kellemes beszélgetés közben a Kondorosi Csárda szakácsi állttal készített ünnepi ebéd és a Sárkány Mihály állttal cukrász mester jubileumi torta elfogyasztásával zárult az ünnepi rendezvény.

Távozáskor minden kedves vendég Emléklapot és bevásárló dísztaszkát kapott ajándékba.

Október 6.-án : A szlovák Önkormányzat és a Szlovák Klub által rendezett versenyen vettünk részt.

Október 16.-án : A Petőfi István Általános iskola tanulóival tökfaragó délutánt rendezünk.

Október 23.-án : Az 1956-os Forradalom és Szabadság Harc városi megemlékezési ünnepségén koszorúzáson veszünk részt.

Tisztelt Képviselő Testület!

A Már 45 éve működő Kertbarát Kőrünk tagsága továbbra is részese kíván lenni városunk polgárainak munkájában, programjainkkal öregbítve településünk hírnevét.

Kondoros, 2018.10.09.

Tisztelettel: Laurinyecz György

elnök





## Kondorosi Horgász Egyesület

5553 Kondoros, Hősök tere 4-5.

web: [www.kondorhorgagy.hu](http://www.kondorhorgagy.hu) e-mail: [info@kondorhorgagy.hu](mailto:info@kondorhorgagy.hu)

MOHOSZ TÖRZSSZÁM: 491.



**MOHOSZ**  
MAGYAR ORSZÁGOS HORGÁSZ SZÖVETSÉG



Tárgy: Beszámoló a Kondorosi Horgász  
Egyesület működéséről

Hív. ikt. sz.: KON/560-24/2018. ikt. sz.

## Kondoros Város Polgármesterének

Ribárszki Péter úr  
részére

### Kondoros

Hősök tere 4-5.

5 5 5 3

Tisztelt Polgármester Úr!

Megkeresése alapján a Kondorosi Horgász Egyesület tevékenységéről az alábbi tájékoztatást tudom nyújtani:

Az Egyesület ma már több, mint negyven éves múltra tekint vissza. Ezen időszak alatt átesett számos név- és gazdálkodási változtatáson, de a tagság máig fenntartotta egykoron kitűzött célját, amely a helyi horgászok horgászati lehetőségeinek megteremtésén és képviseltén alapultak. Ezen célok megvalósítását szolgálja az Egyesület halgazdálkodási kezelésében lévő kondorosi homokbánya anyagödrének horgászati célú hasznosítása is, amelyet 1998 óta végez töretlenül e társaság.

Az Egyesület bejegyzett, nyilvántartott civil szervezet formájában tevékenykedik, a Magyar Országos Horgász Szövetség helyi szervezetének, a Körösvidéki Horgász Egyesületek Szövetségének tagjaként. Taglétszáma gyermek horgászaival együtt meghaladja a kétszáz főt.

Külön ki szeretném hangsúlyozni a gyermek horgászok jelenlétét a tagság körében, hiszen számuk jelenleg meghaladja a harminc főt. Jelentős erőforrásokat fordít az Egyesület a gyermek és ifjúsági horgászok nevelésére, hiszen azon túl, hogy bennük látjuk az Egyesület fennmaradásának zálogát, elengedhetetlennek tartjuk a felnövekvő horgász generációk megfelelő alapokkal történő felvértezését, hogy jelen kor kihívásai között is megtalálhassák szabadidejük aktív eltöltése során azokat az élményeket, amelyek meghatározóak lehetnek életvitelük, személyiségük kialakulásához.

Immáron elmondhatjuk, hogy ennek érdekében évek óta horgászszakkör és horgásztáborok keretei között tudunk lehetőséget biztosítani a sporthorgászat minél sokoldalúbb bemutathatóságára az ifjúságot érintően, amelyek finanszírozhatóságára mindig igyekszünk pályázati forrásokat is szerezni.

A felnőtt tagság számára minden évben több halfogó versenyt is szerveztünk, amelyek az Egyesület saját kezelésben lévő vízterén kívül, más víztesteket is érintenek.

Az Egyesület, halgazdálkodása terén – mint az polgármester úr előtt is ismeretes – az idei évben jelentős feladattal kellett, hogy megbirkózzon, hiszen a tavasz folyamán tragikus halpusztulással kellett szembe néznünk. A bányatavon korábban nem történt ilyen esemény, így úttörő munkát kellett végeznünk a károk mérséklése és a helyzet megoldása érdekében, amelyhez az Önkormányzat jelentős segítséget tudott nyújtani. Ezt a példa értékű és megtisztelő gesztust ezúton is szeretnék megköszönni! Itt szeretném kiemelni azonban azt is, hogy ez az úttörő munka nem csupán az egyesületi élet, de a halgazdálkodási kezelés szempontjából is úttörőnek volt tekinthető, hiszen bányatavi körülmények között ilyen típusú vízminőségi probléma kezelésére a szakma sem rendelkezik semmilyen iránymutatással. Új utakat kellett tehát keresnünk a helyzet megoldása érdekében, amely során az elvégzett beavatkozásokat sikeresnek ítélnék meg jelen tudásunk szerint. (Már amennyiben lehet sikerességről beszélni ebben a helyzetben.) A halpusztulás révén rendkívüli Közgyűlésre került sor július 1-én, ahol az Elnökség tagjai közül lemondott titkár úr személyét is pótolnunk kellett, hogy a hatályos jogszabályoknak megfelelően működhessen tovább az Egyesület. Ezt megtettük.

Az idei év tragédiáinak sora azonban ezekkel az eseményekkel nem ért véget, mivel szeptember hónap során elhalálozott az Egyesület fegyelmi bizottságának vezetője, Kriskó László, akinek pozícióját a soron következő Közgyűlésen kell majd betöltenünk.

Az egyesületi élet terén tehát a 2018. év rendhagyó volt szinte valamennyi tekintetben, hiszen a vízminőségi problémákból adódó horgászati tilalom kihatott a tagság számára tervezett halfogó versenyek megtarthatóságára is, így ezek részben elmaradtak.

Az év során rendelkezésre álló pályázati forrásoknak és az Önkormányzat hathatós segítségének köszönhetően az Egyesület likviditása meg tudott maradni; és ha a hatósági ügyintézés során is kezelhető döntések születnek a halgazdálkodás folytathatósága, részleges újrakezdése terén, akkor a 2019-es gazdálkodási év elé bizakodóan tekinthetünk. A bányató vízminősége nem állt még helyre teljes mértékben, ökológiai állapota sérült, de igen jelentős javulást sikerült elérnünk, így bizakodással tekintünk az előttünk álló télre.

Tisztelt polgármester úr; bízom benne, hogy a fentiekben összefoglaltak kellő mértékben tudták kiegészíteni az Egyesület Ön által is ismert hétköznapi munkájával kapcsolatos információkat. Természetesen, ha a Kondorosi Horgász Egyesület tevékenységéről és működéséről részletesebb tájékoztatásra tart igényt akár Ön, akár a Tisztelt Képviselő Testület, úgy minden érdeklődő számára állok rendelkezésre.

További munkájához sok sikert és jó egészséget kívánok!

Kondoros, 2018. október 12.

Üdvözlettel:



Harsányi Dezső  
elnök



## Kondorosi Vívó Sportegyesület

telefonszám: +36-20-552-0326

email: kondorosivivok@gmail.com

**Tisztelt Polgármester úr!**

Alulírott Puztai Péter, mint a Kondorosi Vívó Sportegyesület elnöke, az egyesület tevékenységéről, az idei évi versenyzési eredményekről az alábbi beszámolót teszem:

Sportszervezet bíróság által bejegyzett neve: Kondorosi Vívó Sportegyesület

Címe: 5553 Kondoros, Damjanich utca 27.

E-mail cím: kondorosivivok@gmail.com

Telefonszám: +36205520326

Szakmai vezető, vezetőedző neve: Puztai Péter

Elérhetősége: +36205520326

Bírósági bejegyzés éve: 2002 Gyulai Törvényszék Pk.60.109/2002

Alaptevékenysége: vívás oktatás

Küldetésünk:

Az Egyesület célja, hogy a vívást a legmodernebb módszertannal, élményközpontú oktatással tegye népszerűbbé minden korosztály számára.

Munkatársak:

Az Egyesületet három fős elnökség képviseli, a szakmai munkát Puztai Péter látja el.

Jövőkép:

Egyesületünk Kondorost még szorosabban kívánja integrálni az országos és a nemzetközi vívóéletbe, a versenyeket pedig megfelelő kommunikációval a közönség számára is érthetővé, látogathatóvá kívánja tenni. Továbbá a jövőben a környező klubokkal, illetve nemzetközi kapcsolataink révén külföldi klubokkal még szorosabb szakmai kapcsolatokra törekszünk.

Egyesületünk továbbá részt vesz a Magyar Vívószövetség által életre hívott „Vívó Suli” programban, mely hosszútávon biztosítja a gyermek utánpótlást az Egyesület részére.





## Kondorosi Vívó Sportegyesület

telefonszám: +36-20-552-0326

email: kondorosivivok@gmail.com

A 2018-as év eddigi versenyein való szereplés:

### **Olimpici GP3 PBT Kupa Budapest 2018. 02. 16-18.**

#### **Gyermek fiú:**

12. Tusjak Dominik

#### **Gyermek leány:**

18. Kovács Emese

#### **Serdülő fiú:**

1. Tusjak Adrián

20. Paulik Tamás

### **Olimpici GP4 Bükfürdő Kupa 2018. 03. 9-11.**

#### **Gyermek fiú:**

12. Tusjak Dominik

#### **Gyermek leány:**

9. Kovács Emese

#### **Újonc fiú:**

3. Paulik Tamás

#### **Újonc leány:**

19. Kovács Emese

#### **Serdülő fiú:**

1. Tusjak Adrián

### **Párbajtőr Diákolimpia Országos Döntő 2018.04.13-15.**

**Fiú II. korcsoport:**



## Kondorosi Vívó Sportegyesület

telefonszám: +36-20-552-0326

email: kondorosivivok@gmail.com

21. Molcsán Máté

### **Fiú III. korcsoport:**

17. Tusjak Dominik

### **Leány III. korcsoport:**

3. Kovács Emese

### **Fiú IV. korcsoport:**

2. Tusjak Adrián

20. Paulik Tamás

27. Vajgel Pál

### **Fiú csapat IV. korcsoport:**

2. (Tuska Tibor, Paulik Tamás, Vajgel Pál)

### **Fiú csapat V. korcsoport:**

1. (Tusjak Adrián KVSE, Ancsin Zsolt KVSE, Keszthelyi Zsombor)

### **Vidékbajnokság Szolnok, 2018. 05. 4-6.**

#### **Csibe leány:**

5. hely Paulik Éva

#### **Gyerek fiú**

6. Tusjak Dominik

#### **Gyerek leány**

3. Kovács Emese

#### **Újonc fiú**

2. Paulik Tamás

5. Tusjak Dominik

#### **Újonc fiú csapat**

4. Kondorosi Vívó Sportegyesület (Tusjak Dominik, Tuska Tibor, Paulik Tamás)

#### **Serdülő fiú**



## Kondorosi Vívó Sportegyesület

telefonszám: +36-20-552-0326

email: kondorosivivok@gmail.com

1. Tusjak Adrian

2. Paulik Tamás

5. Vajgel Pál

9. Barabás László

### **Serdülő fiú csapat**

1. Kondorosi Vívó Sportegyesület (Tusjak Adrian, Barabás László, Vajgel Pál, Paulik Tamás)

### **Olimpici GP5 Csaba Kupa 2018. 05. 11-13.**

#### **Törpici fiú:**

26. Molcsán Máté

#### **Törpici leány:**

34. Paulik Éva

#### **Gyermek fiú:**

18. Tusjak Dominik

#### **Gyermek leány:**

22. Kovács Emese

#### **Újonc fiú:**

15. Tusjak Dominik

27. Paulik Tamás

#### **Újonc leány:**

10. Kovács Emese

#### **Serdülő fiú:**

5. Tusjak Adrián

16. Barabás László

38. Paulik Tamás

52. Vajgel Pál



## Kondorosi Vívó Sportegyesület

telefonszám: +36-20-552-0326

email: kondorosivivok@gmail.com

### Országos Bajnokság, Balatonfüred, 2018. 06. 15-20.

#### **Törpici fiú:**

48. Molcsán Máté

#### **Gyermek fiú:**

34. Tusjak Dominik

#### **Gyermek leány:**

22. Kovács Emese

#### **Újonc fiú:**

18. Paulik Tamás

46. Tusjak Dominik

52. Tuska Tibor

#### **Újonc Csapat:**

6. Kondorosi Vívó Sportegyesület (Tuska Tibor, Tusjak Dominik, Paulik Tamás)

#### **Újonc leány:**

50. Kovács Emese

#### **Serdülő fiú:**

1. Tusjak Adrián

28. Paulik Tamás

34. Barabás László

80. Vajgel Pál

#### **Serdülő csapat:**

6. Kondorosi Vívó Sportegyesület (Tusjak Adrián, Paulik Tamás, Barabás László, Vajgel Pál)

Tusjak Adrián a 2016/2017. év után az idei évben ismételten megnyerte az ÉV FELFEDEZETJE díjat.



## Kondorosi Vívó Sportegyesület

telefonszám: +36-20-552-0326

email: kondorosivivok@gmail.com

**kadet, junior válogató, Tata, 2018. június 11.-12.**

Tusjak Adrián

kadet : 12. hely

junior : 28. hely

**kadet, junior válogató, Budapest, 2018. szeptember 21.-22.**

Tusjak Adrián

kadet : 10. hely

junior : 21. hely

**Magyar kupa 1. forduló, kadet, junior, Budapest, 2018. október 05.-07.**

Tusjak Adrián

kadet : 5. hely

junior : 17. hely

Köszönjük Kondoros Város Önkormányzatának az idei évben nyújtott segítségét!

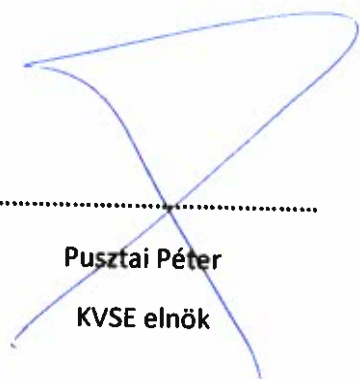

.....

Puztai Péter  
KVSE elnök



# Kemencés Tanya / „Pont Mi” Közhasznú Egyesület

a megtartó közösség

Az egyesület 2005-ben alakult. Fő tevékenységi körei: Kulturális, hagyományörző, ifjúsági, szociális. Jelenleg 18 fő tagsággal és 20 fő pártoló tagsággal rendelkezik. A tagságot kondorosi, kétsopronyi és békéscsabai lakóhelyű magánszemélyek alkotják. Közgyűlést évente egy alkalommal hívnak össze. Az önkéntesek száma 10-15 fő.

Tevékenységük, programjaik a Kemencés Tanyán zajlanak. Ebben az évben három nyári gyermektábort (zenei-, mese- és színjátszó), egy fazekas tábort - felnőtt és gyermek résztvevőkkel – szerveztek.

2015-től 2017-ig a „Duruzsoló” projekt zajlott, mely az alföldi tanyavilágban honos népi tűzhelyek építésének és használatának visszatartását tűzte ki célul. Ennek keretében kemenceépítő tanfolyamokat és kenyérsütő műhelyeket szerveztek. A program másodlagos célja a leszakadó tanyai társadalmi rétegek integrálódása volt. Mára a tanya minden helyisége rendelkezik kemencével, valamint egy kültéri fatüzelésű aszalókemence is épült. Ezekben sülnek a térségre jellemző hagyományos kemencés kelt tészták, a kapusznika és a diós fánk, szilvalekváros papucs és a kalácsok, kenyerek is. Ezek elkészítési módjait, a kemence használatát sokan tanulták meg a környező településekről.

A szervezet a 2017-es tanyafejlesztési pályázaton „Kemencés közösségi tér” és „Tanyasi gazda és gazdasszony képzés a Kemencés Tanyán” címmel nyert pályázatot. Utóbbi képzés ezekben a napokban folyik a Kemencés Tanyán. Önfenntartás, öngondoskodás, bio-kertészet, tájhonos állattartás, gyógynövény-, és gombaismeret, jogi tudnivalók alkotják a tematikát, valamint a résztvevők hallanak a nyitott tanyagazdaságokról, tanyasi tanösvényről, mely kezdeményezések a tanyasi gazdálkodókat igyekeznek összefogni, valamint a tanyasi létben rejlő további lehetőségeket mutatják meg. A képzés résztvevői Kondoros, Kamut, Mezőberény, Békés, Békéscsaba, Kétsoprony településekről érkeztek.

A reformáció 500-ik évfordulójáról 2016-ban és 2017-ben is megemlékeztek a Kemencés Tanyán közös ökumenikus istentisztelet keretében és korabeli kemencés ételek készítésével, kóstolásával. Idén is tartanak reformációs összejövetelt október 26-án, melyen Kondor Péter evangélikus püspök hirdeti az ígét.

A szervezet legújabb programja az Ifi klub, melyet havi egy alkalommal tartanak meg a Kemencés Tanyán. A kétsopronyi fiatalok a Kondorosi Önkéntes Műhely fiataljaival is tartják a kapcsolatot. A nyári hónapokban közösen meglátogatták a két település fiataljai Balogh Zsigmond népi fafaragóművész műhelyét, majd kürtöskalácsot sütöttek az Önkéntes Műhely udvarán.

A Kondorosi Önkormányzat 2017-es pályázatán nyert 50 e Ft a szervezet működési költségeihez járult hozzá.

2018. 10. 10.

**PONT MI**  
Közhasznú Egyesület  
5553 Kondoros, Ady u. 19/1  
Adószám: 18389791-1-04

  
Szlávik Krisztina  
elnök

## Kondorosi Állatvédő Egyesület tevékenységéről beszámoló

2017

2017-es évben a kutya létszámunk átlagosan 73db volt.

Kutyáinkat kizárólagosan olyan helyre adjuk örökbe, ahol betartják az állatvédelmi törvényeket és gondos gazdák.

Csabai Állatvédő Egyesülettel, Orosházi Állatmentő Alapítvánnyal vagyunk kapcsolatban. Kicséréljük és megbeszéljük a tapasztalatainkat.

A kutyáknak az élelem tárolására sikerült egy konténert vásárolnunk.

Egy német szervezet vezetőjétől kaptunk kutyáink részére egy lakókocsit, amit beteg szobának használunk.

A bekerült kutyákat folyamatosan féregtelenítjük, bolhátlanítjuk, chipezzük, veszettség elleni és kombinált oltásokkal látjuk el, ivartalanítjuk.

A kutyáink részére az adománygyűjtés folyamatosan történik.

Részt vettünk a Betyár-napi rendezvényen, a Szarvasi Szilvanapokon.

Az adománygyűjtés során az érdeklődőknek felvilágosítást tartunk a megfelelő, helyes kutyatartásról.

Az állatvédelmi járőr szolgálatot folyamatosan végezzük, ahol nem megfelelő a kutyák helyes tartása, intézkedünk.

A talált kóbor kutyákat hirdetjük a kondorosi kábeltévében, illetve facebookon.

Az egyesületet, azért hoztuk létre, hogy tisztább és biztonságos legyen Kondoros.

Kóbor kutyák ne veszélyeztessék a lakosság testi épségét.

Köszönjük a támogatást.

Kondoros, 2018. 10. 16.

Oláh Éva

Kondorosi Állatvédő Egyesület  
5553 Kondoros, Béke u. 6.  
Adószám: 18297746-1-04  
Banksz.sz.: 53700072-16013575  
Nyilvántartási sz.: 3099



Kondorosi Állatvédő Egyesület



## KONDOROSI EVANGÉLIKUSEGYHÁZKÖZSÉG

H-5553 Kondoros, Hősök útja 24.

tel./fax: (36) (66) 388-875; mobil: 20 824 3430; email: tuska@kondorosiktv.hu

Tárgy: Beszámoló a Kondorosi Evangélikus Énekkar 2018 évi munkájáról

Tisztelt Polgármester Úr, Tisztelt Képviselők!

A Kondorosi Evangélikus Énekkar 2006-ban azzal a céllal alakult, hogy igényes egyházzenevel, kórusművekkel színesítse a Kondorosi Evangélikus Egyházközség gyülekezeti alkalmait. Fő tevékenységi körünk tehát klasszikus korálok, evangélikus énekek, valamint ifjúsági énekek éneklése fiatalok és gyerekek bevonásával. Többször énekeltünk helyi, városi rendezvényeken, volt, hogy megyei, kerületi énekkarokkal mérettettünk, meg akár világi, vagy evangélikus versenyeken.

A kórus szakmai vezetője Varga Kornélia, aki a gyülekezet kántora is.

Néhány évvel ezelőtt, a németországi Kürten-Dellingben lépett fel kórusunk, egy templomi aratási hálaadó istentiszteleten.

Énekkarunk 12-13 tagot számlál, de mivel nyitott a csoport, szívesen várjuk az új tagokat is.

Próbáinkat hétfőnként tartjuk a gyülekezeti teremben este 6 órai kezdettel.

Köszönjük az Önkormányzat évről-évre való támogatását, mellyel könnyebbé teszi Énekkarunk életét, és munkáját.

Köszönettel:

Tuska Tibor  
evangélikus lelkész

Kondoros, 2018. október 14.



Kondorosi Turisztikai Szolgáltató  
Közhasznú Nonprofit Kft.  
**2018. I. féléves beszámolója**

**Kondoros, 2018. augusztus 27.**



## 1. A vállalkozás adatai:

<i>A cég teljes elnevezése:</i>	Kondorosi Turisztikai Szolgáltató Közhasznú Nonprofit Korlátolt Felelősségű Társaság
<i>A cég jogi formája:</i>	<i>Korlátolt felelősségű társaság</i>
<i>A cég székhelye:</i>	5553 Kondoros, Hősök útja 23.
<i>E-mail cím:</i>	kondorosicsarda@gmail.com
<i>A cég pénzforgalmi jelzőszáma:</i>	53700072-16047473      Kondorosi Takarékszövetkezet
<i>A cég adószáma:</i>	25711910-2-04
<i>Cégjegyzékszám:</i>	Cg. 04-09-013822
<i>A cég alapítása:</i>	2016. július 7.
<i>A működés befejezésének időpontja:</i>	határozatlan
<i>Ügyvezető:</i>	Mladonyiczki Gyöngyi Csonka Zsolt
<i>Számviteli nyilvántartás módja:</i>	kettős könyvvitel
<i>A cég adózási rendje:</i>	ÁFA alany
<i>A cég jegyzett tőkéje:</i>	3.000.000 Ft
<i>A cég fő tevékenysége:</i>	Üdülési, egyéb átmeneti szálláshely- szolgáltatás 55.20
<i>Telefonszám:</i>	06 66 388 910
<i>E-mail cím:</i>	kondorosicsarda@gmail.com
<i>Honlap</i>	www.kondorosicsarda.hu

## **2. A Kondorosi Turisztikai Szolgáltató Közhasznú Nonprofit Kft. bemutatása**

A Kondorosi Turisztikai Szolgáltató Közhasznú Nonprofit Kft. 2016. július 7-e óta üzemelteti a Kondorosi Csárda éttermét, a hozzá tartozó Csárda Múzeumot, a Művelődési Házat, és a helyi általános iskolák alsó és felső tagozatának tálaló konyháit. 2018. január 26-i képviselő testületi döntés alapján üzletvezetők Mladonyiczki Gyöngyi és Csonka Zsolt. A Cégbírószági bejegyzés megtörtént, valamint az alapító okirat módosult. Az okiratban foglalt feladatok tekintetében nem történt változás. A szakmai szabályoknak és a hatósági feltételeknek továbbra is megfelel. Az ügyvezetés legfőbb feladata a Kondorosi Csárda hírnevének öregbítése és továbbvitele mellett az, hogy még szélesebb körben megismertessék Kondoros Város méltán híres éttermét és múzeumát nem csak a városi, de a vidéki és külföldi vendégeknek egyaránt. A megkezdett úton haladnak tovább, céljuk, hogy lépést tartsanak a versenytársakkal, a fejlődő világgal, a vendégek igényeivel.

## **3. Humán erőforrás:**

- 2 főállású ügyvezető
- 1 fő élelmezésvezető megbízási szerződéssel
- 1 fő könyvelő megbízási szerződéssel
- 1 fő könyvvizsgáló
- 1 főállású étteremvezető
- 2 főállású szakács
- 2 főállású pincér
- 5 főállású konyhai kisegítő
- 2 részmunkaidős gépkocsivezető

A feladatok ellátást indokolja az egyszerűsített foglalkoztatás, erre jelenleg 2 fő szakács és 3 fő konyhai kisegítő területen van szükség.

2018. február 9-i dátummal határozatlan idejű munkaszerződés kötött Tóth Róbert pincemesterrel, kinek több éves szakmai tapasztalata cégünk javát szolgálja. Munkaköre étteremvezető. Feladata a Kondorosi Csárda éttermének vezetése, a hozzá tartozó alkalmazottak irányítása, pincér szakmunkás tanulók oktatása.

Tímárné Pintér Aranka élelmezésvezető a korábbiakban már jelezte a vezetőség felé, hogy nem szeretné tovább folytatni az adatai ellátását. A szakmai kihívásoknak való megfelelés érdekében ezzel egy időben Kocsondi Ádám szakács kollégánk beadta jelentkezését az OKTÁV Továbbképző Központ Zrt. szervezésében zajló élelmezésvezetői tanfolyamra. A tanfolyam 1 éves. Az iskola végeztével felváltaná a megbízási szerződéssel foglalkoztatott élelmezésvezetőnket, és tovább folytatná munkáját szakácsként is. Kipe Réka Natália konyhai kisegítőnk szeretné tovább képezni magát, és szakács szakmában szeretne tovább dolgozni. Beiskolázása még folyamatban van.

A stabil állományi létszámot nem tudtunk megtartani, mivel lett egy fő tartós táppénz állományú dolgozónk. A 2018. évi üzleti tervben munkaerő bővítést terveztünk 1 fő konyhavezető és 1 fő pincér szakmában szakmai előrelépést és színvonal emelkedést remélve. Próbaidőszak alatt sajnálatos módon szakmai nézeteltérések következtek be, ezért június hónaptól már nem állnak

társaságunk alkalmazásában, de tovább kerestük a szakmailag megfelelő személyeket ezen pozíciók betöltésére. Sajnos a mai munkaerőpiacon nehéz feladat szakmunkást találni. A betöltendő állásokat álláskeresési portálon hirdetjük sikeres eredményt remélve.

#### 4. Marketing

A Kondorosi Csárda marketingjét megalapozta a Kondorosi Turisztikai Szolgáltató Közhasznú Nonprofit Kft. megalapítása. Ettől az időponttól kezdődően megújult honlappal várja az internetes látogatókat. Jelen vagyunk a legnépszerűbb közösségi oldalon a Facebookon. Heti rendszerességgel kerül fel a menü ajánlatunk, heti ajánlataink, alkalmanként a rendezvények során kínált menüsorok, terítések és újdonságok. Megosztásokkal igyekszünk jelen lenni a hírfolyamokon. Az általunk szervezett rendezvényeket eseményként tüntetjük fel, kiemelt hirdetésként kezeljük, célcsoportok megkeresésével több embert érünk el. Az oldal követőinek száma az elmúlt időszakhoz képest nőtt a pozitív visszajelzések és értékelések számával együtt.

Nem csak a közösségi oldalon találkozhatnak a Kondorosi Csárdával, hiszen hirdeteink megjelennek a helyi kábeltelevízióban és a szerződött turisztikai irodák programajánlataiban is.

Kondorosi Csárda népszerűsítése céljából szerződést kötöttünk egy reklám irodával, mely ingyenes térképeken reklámozza Csárdánkat 10.000 példányban. Ezek az ingyenes információs térképek megtalálhatóak éttermünkben, turisztikai irodákban és békés megyei nyaralókban.



Remek lehetőségnek tekintettük további hirdetésként megjelentetni a Kondorosi Csárdát az *OsztályNapló* című kiadványban, melyben a Békés megyei középiskolák végzős diákok osztályképei kapnak helyet. Első oldalukon jelentünk meg családi, baráti összejövetelek, ballagások, céges rendezvények tökéletes helyszínékként.



2018 márciusától nyitva tartásunk meghosszabbodott, hétfőtől vasárnapig 10 órától 21 óráig, konyhánk pedig 20 óra 30 percig várja vendégeit.

Kerthelyiségünk kialakítása megkezdődött, az étterem elé asztalok és padok kerültek. A helyiség árnýékolása még nem megoldott, de folyamatosan keressük a legmegfelelőbb lehetőséget.

Rendezvényben sem volt hiány az év első felében

2018. február 3. **Farsangi Retro Party**
2018. február 14. **Valentin Nap** a Kondorosi Csárdában, különleges terítéssel és ételsorral kedveskedtünk e jeles nap alkalmából vendégeinknek
2018. február 15. **Torkos Csütörtök**, ahol az a'la carte étlapon szereplő ételek árából 50%-os kedvezményt biztosítottunk
2018. február 17. **Farsangi Mulatság**, melyet a nagy létszámnak köszönhetően a Művelődési Házban rendezünk meg
2018. március 9. **Nőnap** **Zenés Estet** szerveztünk a Kondorosi Csárda éttermében
2018. március 16. **Tavaszköszöntő Party**
2018. március 31. **Húsvéti Mulatság** élő zenével és húsvéti menüsorral vártuk vendégeinket
2018. április 14. **Húsvéti Reto Party**
2018. május 6. **Anyák Napja** alkalmából az édesanyákat, nagymamákat megajándékoztuk egy desszerttel
2018. május 19. **Pünkösdi Retro Party**
2018. június 3. **Gyermeknap** alkalmából gyerekeknek limonádéval és kedvezményes áru étellel kedveskedtünk
2018. június 15. **Futball VB közvetítés** és a Múzeum teremben kivetítőn, és italakció
2018. június 22-23. **II. Szikra Feszt** vendéglátójaként frissítő italokkal voltunk jelen
- Továbbá számos foglalás érkezett ballagások, házassági évfordulók, születésnapok, osztálytalálkozók megrendezésére, illetve számos nyugdíjas csoportot is vendégül láttunk.
- (A második félévre előre tekintve: VXIII. Betyárnapok, Lovas Napok, Idősek Világnapja kitelepülés, kézilabda, kosárlabda, szünidei táborok étkeztetése)*

## 5. Gazdasági helyzet

A féléves gazdálkodás pénzügyi adatait a mellékelt táblázat tartalmazza. A féléves adatokat a korábban elfogadott üzleti tervhez viszonyítottuk.

A táblázatban szereplő féléves adatok tájékoztató jellegűek.

### Bevételek:

A tervezett 119 mFt bevétel közel 50%-ban, időarányosan teljesült.

A bevételeken belül említést érdemel, hogy a tervezett bértámogatáson kívül munkahelymegőrző támogatást is kapott a Kft.

Támogatás időtartama 2018. május 1-től 2018. október 31-ig.

Továbbfoglalkoztatás időtartama 2018. november 1-től 2019. április 30-ig.

Támogatott létszám 5 fő.

A támogatás mértéke munkabér és szociális hozzájárulási adó 90%-a

Az előzetes adatokban ebből 1 havi támogatási összeg szerepel.

**Költségek:**

A tervezett költségek 131 mFt összegéhez képest az előzetes adatok alapján összességében időarányostól eltérő 41 %-os a teljesítés.

Az eltérést több tényező befolyásolta:

- Az első félévet terhelő bérleti díj, gáz, áram, telefon költségek a félévet követően kerültek elszámolásra, ezek a következő időszakot fogják terhelni
- A gépjárművek tervezett karbantartási, és egyéb felújítási költségek szintén a második félévben realizálódtak
- A bérköltségek is elmaradtak a tervezettől. Továbbra is hatalmas gondot jelent a munkaerő vándorlás. A tervezetben kalkulált munkaerőlétszámot nem sikerült megtartani (lett egy tartós táppénzes állományú dolgozó is).
- az értékcsökkenési leírás is elmaradt a tervezethez képest, mert a 2018-as éves eszközbeszerzések nem valósultak meg az első félévben.

Összességben az üzleti tervhez képest az első félévi gazdálkodási adatok eredményességre utalnak.

Kondoros, 2018. augusztus

Csonka Zsolt sk.  
ügyvezető

Mladonyiczki Gyöngyi sk.  
ügyvezető

# FŐKÖNYVI KIVONAT

Kondorosi Turisztikai Szolgáltató KH Nonprofit Kft

2018.01.01 - 2018.06.30

Fők.szám	Megnevezés	Forgalom		Egyenleg	
		Tartozik	Követel	Tartozik	Követel
<b>1</b>	<b>BEFEKTETETT ESZKÖZÖK</b>	<b>2 060 251</b>	<b>1 714 550</b>	<b>345 701</b>	<b>0</b>
<b>11</b>	<b>IMMATERIÁLIS JAVAK</b>	<b>21 000</b>	<b>12 564</b>	<b>8 436</b>	<b>0</b>
114	Szellemi termékek	21 000	0	21 000	0
119	Immateriális javak terv szerinti értékcsökkenése	0	12 564	0	12 564
<b>14</b>	<b>EGYÉB BERENDEZÉSEK, FELSZERELÉSEK, GÉPEK, JÁRMŰVEK</b>	<b>2 039 251</b>	<b>1 701 986</b>	<b>337 265</b>	<b>0</b>
143	Irodai, igazgatási berendezések és felszerelések	2 012 562	0	2 012 562	0
144	Üzemkörön kívüli berendezése, felszerelések, járművek	26 689	0	26 689	0
<b>149</b>	<b>Egyéb berendezések, felszerelések, járművek terv szerinti</b>	<b>0</b>	<b>1 701 986</b>	<b>0</b>	<b>1 701 986</b>
1493	Irodai berendezések tervszerinti értékcsökkenése	0	1 675 297	0	1 675 297
1494	Üzemkörön kívüli berendezés tervszerinti értékcsökkenése	0	26 689	0	26 689
<b>2</b>	<b>KÉSZLETEK</b>	<b>3 633 023</b>	<b>3 633 023</b>	<b>0</b>	<b>0</b>
<b>25</b>	<b>KÉSZTERMÉKEK</b>	<b>478 356</b>	<b>478 356</b>	<b>0</b>	<b>0</b>
251	Késztermékek	478 356	478 356	0	0
<b>26</b>	<b>KERESKEDELMI ÁRUK</b>	<b>3 154 667</b>	<b>3 154 667</b>	<b>0</b>	<b>0</b>
261	Áruk beszerzési árán	3 154 667	3 154 667	0	0
<b>3</b>	<b>KÖVETELÉSEK, PÉNZÜGYI ESZKÖZÖK ÉS AKTÍV IDŐBELI</b>	<b>152 969 735</b>	<b>141 652 932</b>	<b>11 316 803</b>	<b>0</b>
<b>31</b>	<b>KÖVETELÉSEK ÁRUSZÁLLÍTÁSBÓL ÉS SZOLGÁLTATÁSBÓL</b>	<b>41 136 386</b>	<b>38 484 658</b>	<b>2 651 728</b>	<b>0</b>
311	Belföldi vevő követelések forintban	41 136 386	38 484 658	2 651 728	0
<b>36</b>	<b>EGYÉB KÖVETELÉSEK</b>	<b>9 932 535</b>	<b>9 961 676</b>	<b>0</b>	<b>29 141</b>
<b>362</b>	<b>Költségvetési kiutalási igények</b>	<b>2 468 032</b>	<b>2 468 032</b>	<b>0</b>	<b>0</b>
3628	Munkahelymegőrző támogatás	636 081	636 081	0	0
3629	Munkaügyi támogatás	1 831 951	1 831 951	0	0
3681	Bankkártyás fizetések elszámolása	7 369 619	7 379 337	0	9 718
3682	Egyéb követelések	51 858	99 307	0	47 449
3684	Eltérő esedékességű áfa	28 026	0	28 026	0
369	NAV számla ütköztető	15 000	15 000	0	0
<b>37</b>	<b>ÉRTÉKPAPIROK</b>	<b>57 628</b>	<b>57 628</b>	<b>0</b>	<b>0</b>
379	Kompenzációs számla	57 628	57 628	0	0
<b>38</b>	<b>PÉNZESZKÖZÖK</b>	<b>101 753 623</b>	<b>93 059 407</b>	<b>8 694 216</b>	<b>0</b>
<b>381</b>	<b>Pénztár</b>	<b>21 279 329</b>	<b>19 422 189</b>	<b>1 857 140</b>	<b>0</b>
3811	Pénztár-számla	21 279 329	19 422 189	1 857 140	0
<b>384</b>	<b>Bankszámlák</b>	<b>65 574 294</b>	<b>58 737 218</b>	<b>6 837 076</b>	<b>0</b>
3841	Kondorosi Takarékszövetkezet	65 574 294	58 737 218	6 837 076	0
389	Átvezetési számla	14 900 000	14 900 000	0	0
<b>39</b>	<b>AKTÍV IDŐBELI ELHATÁROLÁSOK</b>	<b>89 563</b>	<b>89 563</b>	<b>0</b>	<b>0</b>
<b>391</b>	<b>Bevételek aktív időbeli elhatárolások</b>	<b>77 559</b>	<b>77 559</b>	<b>0</b>	<b>0</b>
3913	Árbevétel, egyéb bevétel elhatárolása	77 559	77 559	0	0
<b>392</b>	<b>Költségek, ráfordítások időbeli elhatárolása</b>	<b>12 004</b>	<b>12 004</b>	<b>0</b>	<b>0</b>
3923	Költségek, egyéb fizetett kamatok, egyéb ráfordítások elhatárolása	12 004	12 004	0	0
<b>4</b>	<b>FORRÁSOK</b>	<b>97 042 575</b>	<b>106 197 462</b>	<b>0</b>	<b>9 154 887</b>
<b>41</b>	<b>SAJÁT TŐKE</b>	<b>4 807 204</b>	<b>6 632 641</b>	<b>0</b>	<b>1 825 437</b>
411	Jegyzett tőke	0	3 000 000	0	3 000 000
413	Eredménytartalék	2 403 602	1 229 039	1 174 563	0
419	Adózott eredmény	2 403 602	2 403 602	0	0
<b>45</b>	<b>RÖVID LEJÁRATÚ KÖTELEZETTSÉGEK</b>	<b>33 322 153</b>	<b>36 393 548</b>	<b>0</b>	<b>3 071 395</b>
<b>454</b>	<b>Szállítók</b>	<b>33 322 153</b>	<b>36 393 548</b>	<b>0</b>	<b>3 071 395</b>
4541	Belföldi anyag és áruszállítók	33 322 153	36 393 548	0	3 071 395
462	Személyi jövedelemadó elszámolása	2 031 000	2 354 378	0	323 378
<b>463</b>	<b>Költségvetési befizetési kötelezettségek</b>	<b>734 000</b>	<b>815 000</b>	<b>0</b>	<b>81 000</b>
46311	Külön fel nem sorolt befizetési kötelezettségek	0	35 000	0	35 000

2018.01.01 - 2018.06.30

Fők.szám	Megnevezés	Forgalom		Egyenleg	
		Tartozik	Követel	Tartozik	Követel
4633	Élelmiszerlánc felügyeleti díj elszámolás	79 000	125 000	0	46 000
4634	Turizmusfejlesztési hozzájárulás	655 000	655 000	0	0
<b>464</b>	<b>Költségvetési befizetési kötelezettségek teljesítése</b>	<b>41 000</b>	<b>0</b>	<b>41 000</b>	<b>0</b>
46411	Külön fel nem sorolt befizetési kötelezettség teljesítése	41 000	0	41 000	0
466	Előzetesen felszámított ÁFA	5 866 217	15 668	5 850 549	0
467	Fizetendő általános forgalmi adó	6 778	10 785 379	0	10 778 601
468	Általános forgalmi adó elszámolási számla	7 298 000	3 414 000	3 884 000	0
<b>471</b>	<b>Jövedelemadó elszámolási számla</b>	<b>16 321 286</b>	<b>18 272 236</b>	<b>0</b>	<b>1 950 950</b>
4711	Keresetelszámolási számla	14 622 341	16 573 291	0	1 950 950
4713	Egyszerűsített foglalkoztatás kifizetése	1 698 945	1 698 945	0	0
4731	Nyugdíjbiztosítási kötelezettség	1 612 000	1 876 794	0	264 794
4732	Egészségbiztosítási kötelezettség	1 363 000	1 586 122	0	223 122
4733	Szociális hozzájárulási adó	2 638 000	3 070 017	0	432 017
4734	Egyszerűsített foglalkoztatás közterhe	187 000	299 000	0	112 000
4735	Táppénz hozzájárulás	169 069	169 069	0	0
<b>474</b>	<b>Elkülönített alapokkal kapcsolatos fizetési kötelezettségek</b>	<b>367 000</b>	<b>234 742</b>	<b>132 258</b>	<b>0</b>
4742	Szakképzési hozzájárulás	367 000	234 742	132 258	0
<b>479</b>	<b>Különféle rövid lejáratú egyéb kötelezettségek</b>	<b>253 353</b>	<b>253 353</b>	<b>0</b>	<b>0</b>
4798	Eltérő esedékességű áfa	233 243	233 243	0	0
4799	Rövid lejáratú különféle egyéb kötelezettségek	20 110	20 110	0	0
<b>48</b>	<b>PASSZÍV IDŐBELI ELHATÁROLÁSOK</b>	<b>169 437</b>	<b>169 437</b>	<b>0</b>	<b>0</b>
<b>482</b>	<b>Költségek, ráfordítások passzív időbeli elhatárolása</b>	<b>169 437</b>	<b>169 437</b>	<b>0</b>	<b>0</b>
4821	Mérlegfordulónap előtti időszakot terhelő költségek, ráfordítások	169 437	169 437	0	0
<b>49</b>	<b>ÉVI MÉRLEGSZÁMLÁK</b>	<b>19 856 078</b>	<b>19 856 078</b>	<b>0</b>	<b>0</b>
491	Nyitómérleg számla	17 452 476	17 452 476	0	0
493	Adózott eredmény elszámolása	2 403 602	2 403 602	0	0
<b>5</b>	<b>KÖLTSÉGNEMEK</b>	<b>54 311 253</b>	<b>69 585</b>	<b>54 241 668</b>	<b>0</b>
<b>51</b>	<b>ANYAGKÖLTSÉGEK</b>	<b>25 001 734</b>	<b>69 585</b>	<b>24 932 149</b>	<b>0</b>
5111	Alapanyagok költségei	18 443 335	51 070	18 392 265	0
5112	Nyomtatvány,irodaszer költségei	85 280	0	85 280	0
5113	Tisztító,fertőtlenítőszeres költségei	801 134	0	801 134	0
5114	Italok költségei	2 964 648	18 515	2 946 133	0
5115	Fogyóanyag felhasználás költségei	731 035	0	731 035	0
5121	Fogyóeszközök költségei	119 767	0	119 767	0
5122	Gépjárművek üzemeltetéséhez vásárolt anyagok költségei	48 326	0	48 326	0
5123	Munkaruha,védőeszköz költségei	15 612	0	15 612	0
5126	Üzemanyag felhasználás költségei	245 136	0	245 136	0
513	Egyéb anyagköltségek	138 307	0	138 307	0
5141	Villamos energia felhasználás költségei	877 247	0	877 247	0
5142	Gáz felhasználás költségei	531 907	0	531 907	0
<b>52</b>	<b>IGÉNYBE VETT SZOLGÁLTATÁSOK KÖLTSÉGEI</b>	<b>3 497 793</b>	<b>0</b>	<b>3 497 793</b>	<b>0</b>
522	Bérelti díjak	1 202 000	0	1 202 000	0
523	Karbantartási költségek	311 438	0	311 438	0
524	Hirdetés, reklám, propaganda költségei	112 990	0	112 990	0
525	Oktatás és továbbképzés költségei	8 562	0	8 562	0
526	Utazási és kiküldetési költségek (napidíj nélkül)	31 350	0	31 350	0
5291	Posta,telefon költségei	98 999	0	98 999	0
5292	Vízfelhasználás költségei	366 520	0	366 520	0
5293	Egyéb szolgáltatások költségei	1 263 030	0	1 263 030	0
5294	Hulladék gyűjtés költségei	102 904	0	102 904	0



# FŐKÖNYVI KIVONAT

Kondorosi Turisztikai Szolgáltató KH Nonprofit Kft

2018.01.01 - 2018.06.30

Fők.szám	Megnevezés	Forgalom		Egyenleg	
		Tartozik	Követel	Tartozik	Követel
<b>53</b>	<b>EGYÉB SZOLGÁLTATÁSOK KÖLTSÉGEI</b>	<b>576 097</b>	<b>0</b>	<b>576 097</b>	<b>0</b>
531	Hatósági igazgatási, szolgáltatási díjak, illetékek	143 000	0	143 000	0
532	Pénzügyi, befektetési szolgáltatási díjak	305 138	0	305 138	0
533	Biztosítási díj	5 974	0	5 974	0
535	Utalvány,kártyás fizetés jutaléka	106 985	0	106 985	0
5391	Kamarai hozzájárulás,tagdíj	15 000	0	15 000	0
<b>54</b>	<b>BÉRKÖLTSÉG</b>	<b>18 272 236</b>	<b>0</b>	<b>18 272 236</b>	<b>0</b>
541	Bérek	14 199 635	0	14 199 635	0
542	Megbízási díj	2 373 656	0	2 373 656	0
543	Egyszerűsített foglalkoztatás bérköltsége	1 698 945	0	1 698 945	0
<b>55</b>	<b>SZEMÉLYI JELLEGŰ EGYÉB KIFIZETÉSEK</b>	<b>133 250</b>	<b>0</b>	<b>133 250</b>	<b>0</b>
553	Táppénz hozzájárulás	133 250	0	133 250	0
<b>56</b>	<b>BÉRJÁRULÉKOK</b>	<b>3 042 759</b>	<b>0</b>	<b>3 042 759</b>	<b>0</b>
563	Szociális hozzájárulási adó	2 581 017	0	2 581 017	0
564	Szakképzési hozzájárulás	201 742	0	201 742	0
569	Egyéb bérjárulékok (EFO)	260 000	0	260 000	0
<b>57</b>	<b>ÉRTÉKSÖKKENÉSI LEÍRÁS</b>	<b>154 361</b>	<b>0</b>	<b>154 361</b>	<b>0</b>
571	Terv szerinti értékcsökkenési leírás	154 361	0	154 361	0
<b>58</b>	<b>AKTIVÁLT SAJÁT TELEJSÍTÉSEK ÉRTÉKE</b>	<b>3 633 023</b>	<b>0</b>	<b>3 633 023</b>	<b>0</b>
581	Saját termelésű készletek állományváltozása	3 633 023	0	3 633 023	0
<b>8</b>	<b>ÉRTÉKESÍTÉS ELSZÁMOLT ÖNKÖLTSÉGE ÉS RÁFORDÍTÁSOK</b>	<b>657 568</b>	<b>0</b>	<b>657 568</b>	<b>0</b>
<b>86</b>	<b>EGYÉB RÁFORDÍTÁSOK</b>	<b>657 568</b>	<b>0</b>	<b>657 568</b>	<b>0</b>
<b>863</b>	<b>Mérlegfordulónap előtt bekövetkezett eseményeknek az üzleti</b>	<b>2 550</b>	<b>0</b>	<b>2 550</b>	<b>0</b>
8632	Bírságok, kötbérek, fekbérek, késedelmi kamatok, kártéríté sek	2 550	0	2 550	0
<b>867</b>	<b>Adók, illetékek, hozzájárulások</b>	<b>655 000</b>	<b>0</b>	<b>655 000</b>	<b>0</b>
8671	Költségvetéssel elszámolt adók és illetékek, hozzájárulások	655 000	0	655 000	0
<b>869</b>	<b>Különbéte egyéb ráfordítások</b>	<b>18</b>	<b>0</b>	<b>18</b>	<b>0</b>
8695	Kerekítési különbözet	18	0	18	0
<b>9</b>	<b>ÉRTÉKESÍTÉS ÁRBEVÉTELE ÉS BEVÉTELEK</b>	<b>25 102</b>	<b>57 431 955</b>	<b>0</b>	<b>57 406 853</b>
<b>91</b>	<b>BELFÖLDI ÉRTÉKESÍTÉS ÁRBEVÉTELE</b>	<b>0</b>	<b>4 830</b>	<b>0</b>	<b>4 830</b>
911	Anyageladás árbevétele	0	4 830	0	4 830
<b>92</b>	<b>Belföldi szolgáltatások árbevétele</b>	<b>25 102</b>	<b>55 220 671</b>	<b>0</b>	<b>55 195 569</b>
921	Étterem bevétele	25 102	26 523 714	0	26 498 612
922	Szociális étkeztetés árbevétele (Misszió, Körös-szögi)	0	4 118 150	0	4 118 150
923	Közétkeztetés árbevétele (iskola,óvoda)	0	22 392 427	0	22 392 427
924	Bérelti díj árbevétele	0	325 394	0	325 394
925	Rendezvényszervezés árbevétele	0	1 860 986	0	1 860 986
<b>96</b>	<b>EGYÉB BEVÉTELEK</b>	<b>0</b>	<b>2 206 454</b>	<b>0</b>	<b>2 206 454</b>
<b>963</b>	<b>A mérlegkészítés időpontjáig pénzügyileg rendezett, az üzleti</b>	<b>0</b>	<b>1 855 132</b>	<b>0</b>	<b>1 855 132</b>
9634	Költségek, ráfordítások ellentételezésére kapott támogatás, juttatás	0	1 855 132	0	1 855 132
<b>967</b>	<b>Visszafizetési kötelezettség nélkül kapott támogatás, juttatás</b>	<b>0</b>	<b>272 000</b>	<b>0</b>	<b>272 000</b>
9671	Költségvetésből kapott támogatás, juttatás	0	272 000	0	272 000
<b>969</b>	<b>Különbéte egyéb bevételek</b>	<b>0</b>	<b>79 322</b>	<b>0</b>	<b>79 322</b>
9691	Egyéb bevételek	0	79 322	0	79 322
<b>1-4 számlaosztály összesen</b>		<b>255 705 584</b>	<b>253 197 967</b>	<b>2 507 617</b>	
<b>5-9 számlaosztály összesen</b>		<b>54 993 923</b>	<b>57 501 540</b>		<b>2 507 617</b>
<b>Mindösszesen</b>		<b>310 699 507</b>	<b>310 699 507</b>		

## Bevétel és kiadás alakulása

Megnevezés	2018. év terv	2018.06.30. előzetes	Eltérés	Eltérés %- ban
<b>ÉRTÉKESÍTÉS ÁRBEVÉTELE ÉS BEVÉTELEK</b>	<b>118 068 931 Ft</b>	<b>55 200 399 Ft</b>	<b>-62 868 532 Ft</b>	<b>47%</b>
Belföldi szolgáltatások árbevétele	118 068 931 Ft	55 200 399 Ft	-62 868 532 Ft	47%
Étterem bevétele	56 676 215 Ft	26 498 612 Ft	-30 177 603 Ft	47%
Szociális étkeztetés árbevétele (Misszió, Körös-szögi)	10 309 097 Ft	4 118 150 Ft	-6 190 947 Ft	40%
Közétkeztetés árbevétele (iskola, óvoda)	43 764 629 Ft	22 392 427 Ft	-21 372 202 Ft	51%
Bérleti díj árbevétele	1 725 668 Ft	325 394 Ft	-1 400 274 Ft	19%
Rendezvényszervezés árbevétele	5 593 322 Ft	1 860 986 Ft	-3 732 336 Ft	33%
Anyageladás árbevétele	0 Ft	4 830 Ft	4 830 Ft	-

<b>ÉRTÉKESÍTÉS ÁRBEVÉTELE ÉS BEVÉTELEK</b>	<b>118 068 931 Ft</b>	<b>55 200 399 Ft</b>	<b>-62 868 532 Ft</b>	<b>47%</b>
<b>FOGLALKOZTATÁSI TÁMOGATÁS</b>	<b>1 131 000 Ft</b>	<b>1 855 132 Ft</b>	<b>724 132 Ft</b>	<b>164%</b>
<b>MINDÖSSZESEN</b>	<b>119 199 931 Ft</b>	<b>57 055 531 Ft</b>	<b>-62 144 400 Ft</b>	<b>48%</b>
	<b>2018. év terv</b>	<b>2018.06.30. előzetes</b>	<b>Eltérés</b>	<b>Eltérés %- ban</b>

Megnevezés	2018.évi terv	2018.06.30. előzetes	Eltérés	Eltérés %- ban
<b>KÖLTSÉGNEMEK</b>	<b>131 636 074 Ft</b>	<b>54 241 668 Ft</b>	<b>-77 394 406 Ft</b>	<b>41%</b>
<b>ANYAGKÖLTSÉGEK</b>	<b>63 870 229 Ft</b>	<b>24 932 149 Ft</b>	<b>-38 938 080 Ft</b>	<b>39%</b>
Alapanyagok költségei	45 818 637 Ft	18 392 265 Ft	-27 426 372 Ft	40%
Nyomtatvány,irodaszer költségei	250 905 Ft	85 280 Ft	-165 625 Ft	34%
Tisztító, fertőtlenítőszeres költségei	1 355 814 Ft	801 134 Ft	-554 680 Ft	59%
Italok költségei	5 846 876 Ft	2 946 133 Ft	-2 900 743 Ft	50%
Fogyóeszközök, fogyóanyagok költségei	1 771 859 Ft	850 802 Ft	-921 057 Ft	48%
Gépjárművek üzemeltetéséhez vásárolt anyagok ktgei	346 662 Ft	48 326 Ft	-298 336 Ft	14%
Munkaruha, védőeszköz költségei	490 757 Ft	15 612 Ft	-475 145 Ft	3%
Üzemanyag felhasználás költségei	507 535 Ft	245 136 Ft	-262 399 Ft	48%
Egyéb anyagköltségek	1 404 888 Ft	138 307 Ft	-1 266 581 Ft	10%
Villamos energia felhasználás költségei	2 979 500 Ft	877 247 Ft	-2 102 253 Ft	29%
Gáz felhasználás költségei	3 096 796 Ft	531 907 Ft	-2 564 889 Ft	17%
<b>IGÉNYBE VETT SZOLGÁLTATÁSOK KÖLTSÉGEI</b>	<b>11 725 401 Ft</b>	<b>3 497 793 Ft</b>	<b>-8 227 608 Ft</b>	<b>30%</b>
Bérleti díjak	2 917 500 Ft	1 202 000 Ft	-1 715 500 Ft	41%
Karbantartási költségek	2 203 829 Ft	311 438 Ft	-1 892 391 Ft	14%
Hirdetés, reklám, propaganda költségei	488 669 Ft	112 990 Ft	-375 679 Ft	23%
Oktatás, továbbképzés költségei	0 Ft	8 562 Ft	8 562 Ft	0%
Utazási és kiküldetési költségek (napidíj nélkül)	250 389 Ft	31 350 Ft	-219 039 Ft	13%
Posta, telefon költségei	210 440 Ft	98 999 Ft	-111 441 Ft	47%
Vízfelhasználás költségei	1 045 173 Ft	366 520 Ft	-678 653 Ft	35%
Egyéb szolgáltatások költségei	4 342 145 Ft	1 263 030 Ft	-3 079 115 Ft	29%
Hulladék gyűjtés költségei	267 256 Ft	102 904 Ft	-164 352 Ft	39%
<b>EGYÉB SZOLGÁLTATÁSOK KÖLTSÉGEI</b>	<b>948 428 Ft</b>	<b>576 097 Ft</b>	<b>-372 331 Ft</b>	<b>61%</b>
Hatósági igazgatási, szolgáltatási díjak, illetékek	17 800 Ft	143 000 Ft	125 200 Ft	803%
Pénzügyi, befektetési szolgáltatási díjak, kártyás fizetés jutaléka	869 840 Ft	412 123 Ft	-457 717 Ft	47%
Biztosítási díj	60 788 Ft	5 974 Ft	-54 814 Ft	10%
Kamarai hozzájárulás, tagdíjak	0 Ft	15 000 Ft	15 000 Ft	0%
<b>BÉRKÖLTSÉG</b>	<b>44 507 073 Ft</b>	<b>18 272 236 Ft</b>	<b>-26 234 837 Ft</b>	<b>41%</b>
Béreköltség	36 899 360 Ft	14 199 635 Ft	-22 699 725 Ft	38%
Megbízási díj	5 449 372 Ft	2 373 656 Ft	-3 075 716 Ft	44%
Egyszerűsített foglalkoztatás béreköltsége	2 158 341 Ft	1 698 945 Ft	-459 396 Ft	79%
<b>SZEMÉLYI JELLEGŰ EGYÉB KIFIZETÉSEK</b>	<b>131 228 Ft</b>	<b>133 250 Ft</b>	<b>60 000 Ft</b>	<b>102%</b>
Táppénz hozzájárulás	131 228 Ft	133 250 Ft	60 000 Ft	102%

<b>BÉRJÁRULÉKOK</b>	<b>8 984 584 Ft</b>	<b>3 042 759 Ft</b>	<b>-5 941 825 Ft</b>	<b>34%</b>
<i>Szociális hozzájárulási adó</i>	<i>7 952 707 Ft</i>	<i>2 581 017 Ft</i>	<i>-5 371 690 Ft</i>	<i>32%</i>
<i>Szakképzési hozzájárulás</i>	<i>595 877 Ft</i>	<i>201 742 Ft</i>	<i>-394 135 Ft</i>	<i>34%</i>
<i>Egyéb bérjárulékok (EFO)</i>	<i>436 000 Ft</i>	<i>260 000 Ft</i>	<i>-176 000 Ft</i>	<i>60%</i>
<b>ÉRTÉKCSÖKKENÉSI LEÍRÁS</b>	<b>1 469 131 Ft</b>	<b>154 361 Ft</b>	<b>-1 314 770 Ft</b>	<b>11%</b>
<i>Terv szerinti értékcsökkenési leírás</i>	<i>800 111 Ft</i>	<i>154 361 Ft</i>	<i>-645 750 Ft</i>	<i>19%</i>
<i>Használatbavételkor egy összegben elszámolt értékcsökkenési leírás</i>	<i>669 020 Ft</i>	<i>0 Ft</i>	<i>-669 020 Ft</i>	<i>0%</i>
<b>AKTIVÁLT SAJÁT TELJESÍTMÉNYEK ÉRTÉKE</b>	<b>0 Ft</b>	<b>3 633 023 Ft</b>	<b>-3 633 023 Ft</b>	<b>0%</b>
<i>Készletek állomány változása</i>	<i>0 Ft</i>	<i>3 633 023 Ft</i>	<i>-3 633 023 Ft</i>	<i>0%</i>

<b>KÖLTSÉGEK</b>	<b>131 636 074 Ft</b>	<b>54 241 668 Ft</b>	<b>-77 394 406 Ft</b>	<b>41%</b>
	<b>131 636 074 Ft</b>	<b>54 241 668 Ft</b>	<b>-77 394 406 Ft</b>	<b>41%</b>
<b>MINDÖSSZESEN</b>	<b>2018. évi terv</b>	<b>2018.06.30. előzetes</b>	<b>Eltérés</b>	<b>Eltérés %-ban</b>

Kondoros, 2018-09-13

## Bevétel és kiadás alakulása

Megnevezés	2018. év terv	2018.08.31 előzetes	Eltérés	Eltérés %- ban
<b>ÉRTÉKESÍTÉS ÁRBEVÉTELE ÉS BEVÉTELEK</b>	<b>118 068 931 Ft</b>	<b>83 201 656 Ft</b>	<b>-34 867 275 Ft</b>	<b>70%</b>
Belföldi szolgáltatások árbevétele	118 068 931 Ft	83 201 656 Ft	-34 867 275 Ft	70%
Étterem bevétele	56 676 215 Ft	49 428 997 Ft	-7 247 218 Ft	87%
Szociális étkeztetés árbevétele (Misszió, Körös-szögi)	10 309 097 Ft	5 723 755 Ft	-4 585 342 Ft	56%
Közétkeztetés árbevétele (iskola, óvoda)	43 764 629 Ft	23 687 911 Ft	-20 076 718 Ft	54%
Bérelti díj árbevétele	1 725 668 Ft	505 394 Ft	-1 220 274 Ft	29%
Rendezvényszervezés árbevétele	5 593 322 Ft	3 850 769 Ft	-1 742 553 Ft	69%
Anyageladás árbevétele	0 Ft	4 830 Ft	4 830 Ft	-

<b>ÉRTÉKESÍTÉS ÁRBEVÉTELE ÉS BEVÉTELEK</b>	<b>118 068 931 Ft</b>	<b>83 201 656 Ft</b>	<b>-34 867 275 Ft</b>	<b>70%</b>
<b>FOGLALKOZTATÁSI TÁMOGATÁS</b>	<b>1 131 000 Ft</b>	<b>2 976 305 Ft</b>	<b>1 845 305 Ft</b>	<b>263%</b>
<b>MINDÖSSZESEN</b>	<b>119 199 931 Ft</b>	<b>86 177 961 Ft</b>	<b>-33 021 970 Ft</b>	<b>72%</b>
	<b>2018. év terv</b>	<b>2018.06.30. előzetes</b>	<b>Eltérés</b>	<b>Eltérés %- ban</b>

Megnevezés	2018.évi terv	2018.08.31. előzetes	Eltérés	Eltérés %- ban
<b>KÖLTSÉGNEMEK</b>	<b>131 636 074 Ft</b>	<b>76 227 319 Ft</b>	<b>-55 408 755 Ft</b>	<b>58%</b>
<b>ANYAGKÖLTSÉGEK</b>	<b>63 870 229 Ft</b>	<b>38 072 953 Ft</b>	<b>-25 797 276 Ft</b>	<b>60%</b>
Alapanyagok költségei	45 818 637 Ft	25 373 475 Ft	-20 445 162 Ft	55%
Nyomtatvány, irodaszer költségei	250 905 Ft	101 787 Ft	-149 118 Ft	41%
Tisztító, fertőtlenítőszeres költségei	1 355 814 Ft	1 001 727 Ft	-354 087 Ft	74%
Italok költségei	5 846 876 Ft	5 951 039 Ft	104 163 Ft	102%
Fogyóeszközök, fogyóanyagok költségei	1 771 859 Ft	1 511 627 Ft	-260 232 Ft	85%
Gépjárművek üzemeltetéséhez vásárolt anyagok ktgei	346 662 Ft	189 452 Ft	-157 210 Ft	55%
Munkaruha, védőeszköz költségei	490 757 Ft	48 326 Ft	-442 431 Ft	10%
Üzemanyag felhasználás költségei	507 535 Ft	295 138 Ft	-212 397 Ft	58%
Egyéb anyagköltségek	1 404 888 Ft	173 200 Ft	-1 231 688 Ft	12%
Villamos energia felhasználás költségei	2 979 500 Ft	1 723 755 Ft	-1 255 745 Ft	58%
Gáz felhasználás költségei	3 096 796 Ft	1 703 427 Ft	-1 393 369 Ft	55%
<b>IGÉNYBE VÉTT SZOLGÁLTATÁSOK KÖLTSÉGEI</b>	<b>11 725 401 Ft</b>	<b>4 975 081 Ft</b>	<b>-6 750 320 Ft</b>	<b>42%</b>
Bérelti díjak	2 917 500 Ft	1 612 500 Ft	-1 305 000 Ft	55%
Karbantartási költségek	2 203 829 Ft	704 431 Ft	-1 499 398 Ft	32%
Hirdetés, reklám, propaganda költségei	488 669 Ft	118 990 Ft	-369 679 Ft	24%
Oktatás, továbbképzés költségei	0 Ft	8 562 Ft	8 562 Ft	0%
Utazási és kiküldetési költségek (napidíj nélkül)	250 389 Ft	91 350 Ft	-159 039 Ft	36%
Posta, telefon költségei	210 440 Ft	149 935 Ft	-60 505 Ft	71%
Vízfelhasználás költségei	1 045 173 Ft	534 786 Ft	-510 387 Ft	51%
Egyéb szolgáltatások költségei	4 342 145 Ft	1 589 655 Ft	-2 752 490 Ft	37%
Hulladék gyűjtés költségei	267 256 Ft	164 872 Ft	-102 384 Ft	62%
<b>EGYÉB SZOLGÁLTATÁSOK KÖLTSÉGEI</b>	<b>948 428 Ft</b>	<b>673 040 Ft</b>	<b>-275 388 Ft</b>	<b>71%</b>
Hatósági igazgatási, szolgáltatási díjak, illetékek	17 800 Ft	143 000 Ft	125 200 Ft	803%
Pénzügyi, befektetési szolgáltatási díjak, kártyás fizetés jutaléka	869 840 Ft	509 066 Ft	-360 774 Ft	59%
Biztosítási díj	60 788 Ft	5 974 Ft	-54 814 Ft	10%
Kamarai hozzájárulás, tagdíjak	0 Ft	15 000 Ft	15 000 Ft	0%
<b>BÉRKÖLTSÉG</b>	<b>44 507 073 Ft</b>	<b>24 466 545 Ft</b>	<b>-20 040 528 Ft</b>	<b>55%</b>
Béreköltség	36 899 360 Ft	18 740 932 Ft	-18 158 428 Ft	51%
M megbízási díj	5 449 372 Ft	3 226 718 Ft	-2 222 654 Ft	59%
Egyszerűsített foglalkoztatás béreköltsége	2 158 341 Ft	2 498 895 Ft	340 554 Ft	116%
<b>SZEMÉLYI JELLEGŰ EGYÉB KIFIZETÉSEK</b>	<b>131 228 Ft</b>	<b>133 250 Ft</b>	<b>60 000 Ft</b>	<b>102%</b>
Táppénz hozzájárulás	131 228 Ft	133 250 Ft	60 000 Ft	102%

<b>BÉRJÁRULÉKOK</b>	<b>8 984 584 Ft</b>	<b>4 119 066 Ft</b>	<b>-4 865 518 Ft</b>	<b>46%</b>
<i>Szociális hozzájárulási adó</i>	<i>7 952 707 Ft</i>	<i>3 440 784 Ft</i>	<i>-4 511 923 Ft</i>	<i>43%</i>
<i>Szakképzési hozzájárulás</i>	<i>595 877 Ft</i>	<i>268 282 Ft</i>	<i>-327 595 Ft</i>	<i>45%</i>
<i>Egyéb bérjárulékok (EFO)</i>	<i>436 000 Ft</i>	<i>410 000 Ft</i>	<i>-26 000 Ft</i>	<i>94%</i>
<b>ÉRTÉKCSÖKKENÉSI LEÍRÁS</b>	<b>1 469 131 Ft</b>	<b>154 361 Ft</b>	<b>-1 314 770 Ft</b>	<b>11%</b>
<i>Terv szerinti értékcsökkenési leírás</i>	<i>800 111 Ft</i>	<i>154 361 Ft</i>	<i>-645 750 Ft</i>	<i>19%</i>
<i>Használatbavételkor egy összegben elszámolt értékcsökkenési leírás</i>	<i>669 020 Ft</i>	<i>0 Ft</i>	<i>-669 020 Ft</i>	<i>0%</i>
<b>AKTIVÁLT SAJÁT TELJESÍTMÉNYEK ÉRTÉKE</b>	<b>0 Ft</b>	<b>3 633 023 Ft</b>	<b>-3 633 023 Ft</b>	<b>0%</b>
<i>Készletek állomány változása</i>	<i>0 Ft</i>	<i>3 633 023 Ft</i>	<i>-3 633 023 Ft</i>	<i>0%</i>

<b>KÖLTSÉGEK</b>	<b>131 636 074 Ft</b>	<b>76 227 319 Ft</b>	<b>-55 408 755 Ft</b>	<b>58%</b>
<b>MINDÖSSZESEN</b>	<b>131 636 074 Ft</b>	<b>76 227 319 Ft</b>	<b>-55 408 755 Ft</b>	<b>58%</b>
	<b>2018. évi terv</b>	<b>2018.08.31. előzetes</b>	<b>Eltérés</b>	<b>Eltérés %-ban</b>

Kondoros, 2018-10-08

**KONDOROS VÁROS ÖNKORMÁNYZAT**  
Pénzügyi-, Településfejlesztési, Mezőgazdasági és  
Ügyrendi Bizottságának Elnöke t. ö. l.,  
Kondoros, Hősök tere 4-5. Telefon: 66/589-300, Fax.: 66/589-302.  
E-mail: polhi@kondoros.hu

Tárgy: Bizottsági jegyzőkönyvi kivonat.

Kivonat a Kondoros Város Önkormányzat Pénzügyi-, Településfejlesztési, Mezőgazdasági és  
Ügyrendi Bizottságának 2018. október 18-án megtartott nyílt ülés jegyzőkönyvéből.

**148/2018.(X.18.) Pü., Tf., Mg. és Ügyr. Biz. határozat**  
Kondoros Város Önkormányzata Pénzügyi-, Településfejlesztési-,  
Mezőgazdasági és Ügyrendi Bizottság javasolja a Képviselő-  
testület felé a „Kondorosi Turisztikai Szolgáltató Közhasznú  
Nonprofit Kft. 2018.I.féléves beszámolója” elfogadását.

Boldis Zsolt sk.  
Pü., Tf., Mg., és Ügyr. Biz.  
elnök



A kivonat hiteles:  
Kondoros, 2018. október 31.

Horcsák Erika  
igazgatási előadó



26188818-3811-572-04  
Statisztikai számjel

04-09-014336  
Cégjegyzék szám

## Kondorosi Településüzemeltető és Szolgáltató Közhasznú

5553; Kondoros, Liget utca 2  
+36 66 388 648

### Részletes beszámoló

2018

Keltezés: 2018. 10. 08.

Kondorosi Településüzemeltető és Szolgáltató  
Közhasznú Társaság  
5553 Kondoros, Liget u. 2.  
Adószám: 26188818-204

  
a vállalkozás vezetője (képviselője)

P.H.

**Kondorosi Településüzemeltető és Szolgáltató Közhasznú Nonprofit Kft.**

26188818-3811-572-04  
 Statisztikai számjel

04-09-014336  
 Cégjegyzék szám

**"A" MÉRLEG Eszközök (aktívák)**

Adatok E Ft-ban

Kód	Megnevezés	Előző év 2017. 12. 31.	Módosítás	Tárgyév 2018. 06. 30.
<b>A.</b>	<b>Befektetett eszközök</b>			
<b>I.</b>	<b>Immateriális javak</b>			
1	Alapítás-átszervezés aktivált értéke			
2	Kísérleti fejlesztés aktivált értéke			
3	Vagyoni értékű jogok			
4	Szellemi termékek			
5	Üzleti vagy cégérték			
6	Immateriális javakra adott előlegek			
7	Immateriális javak értékhelyesbítése			
<b>II.</b>	<b>Tárgyi eszközök</b>			
1	Ingatlanok és a kapcsolódó vagyoni értékű jogok			
2	Műszaki berendezések, gépek, járművek			
3	Egyéb berendezések, felszerelések, járművek			-12
4	Tenyészállatok			
5	Beruházások, felújítások			12
6	Beruházásokra adott előlegek			
7	Tárgyi eszközök értékhelyesbítése			
<b>III.</b>	<b>Befektetett pénzügyi eszközök</b>			
1	Tartós részesedés kapcsolt vállalkozásban			
2	Tartósan adott kölcsön kapcsolt vállalkozásban			
3	Tartós jelentős tulajdoni részesedés			
4	Tartósan adott kölcsön jelentős tulajdoni részesedési viszonyban álló vállalkozásban			
5	Egyéb tartós részesedés			
6	Tartósan adott kölcsön egyéb részesedési viszonyban álló vállalkozásban			
7	Egyéb tartósan adott kölcsön			
8	Tartós hitelviszonyt megtestesítő értékpapír			
9	Befektetett pénzügyi eszközök értékhelyesbítése			
10	Befektetett pénzügyi eszközök értékelési különbüzete			
<b>B.</b>	<b>Forgóeszközök</b>	<b>2 991</b>		<b>24 297</b>
<b>I.</b>	<b>Készletek</b>			<b>0</b>
1	Anyagok			

Keltezés: 2018. 10. 08.

Kondorosi Településüzemeltető és Szolgáltató  
 www.kondorosi.hu  
 26188818-3811-572-04  
 Állásfoglalás: 2018. 10. 08.

*Amir E. ...*  
 a vállalkozás vezetője (képviselője)



**Kondorosi Településüzemeltető és Szolgáltató Közhasznú Nonprofit Kft.**

26188818-3811-572-04  
 Statisztikai számjel

04-09-014336  
 Cégjegyzék szám

<b>"A" MÉRLEG Eszközök (aktívák)</b>		<b>Adatok E Ft-ban</b>	
<b>Kód</b>	<b>Megnevezés</b>	<b>Előző év 2017. 12. 31.</b>	<b>Módosítás</b>
		<b>Tárgyév 2018. 06. 30.</b>	
2	Befejezetlen termelés és félkész termékek		
3	Növendék- hizó- és egyéb állatok		
4	Késztermékek		
5	Áruk		0
6	Készletekre adott előlegek		
<b>II.</b>	<b>Követelések</b>		<b>13 216</b>
1	Követelések áruszállításból és szolgáltatásból (vevők)		13 216
2	Követelések kapcsolt vállalkozással szemben		
3	Követelések jelentős tulajdoni részesedési viszonyban lévő vállalkozással szemben		
4	Követelések egyéb részesedési viszonyban lévő vállalkozással szemben		
5	Váltókövetelések		
6	Egyéb követelések		
6	Követelések értékelési különbözete		
7	Származékos ügyletek pozitív értékelési különbözete		
<b>III.</b>	<b>Értékpapírok</b>		
1	Részesedés kapcsolt vállalkozásban		
2	Jelentős tulajdoni részesedés		
3	Egyéb részesedés		
4	Saját részvények, saját üzletrészek		
5	Forgatási célú hitelviszonyt megtestesítő értékpapírok		
6	Értékpapírok értékelési különbözete		
<b>IV.</b>	<b>Pénzeszközök</b>	<b>2 991</b>	<b>11 082</b>
1	Pénztár, csekkek		1 241
2	Bankbetétek	2 991	9 840
<b>C.</b>	<b>Aktív időbeli elhatárolások</b>		
1	Bevételek aktív időbeli elhatárolása		
2	Költségek, ráfordítások aktív időbeli elhatárolása		
3	Halasztott ráfordítások		
	<b>Eszközök összesen</b>	<b>2 991</b>	<b>24 297</b>

Keltezés: 2018. 10. 08.

Kondorosi Településüzemeltető és Szolgáltató  
 Közhasznú Nonprofit Kft. (Községi Társaság)  
 5353 Kondoros, Újgát L. 2.  
 Adószám: 26188818-3811-572-04

*Miklós Elek*  
 a vállalkozás vezetője (képviselője)

P.H.

**Kondorosi Településüzemeltető és Szolgáltató Közhasznú Nonprofit Kft.**

26188818-3811-572-04  
Statisztikai számjel

04-09-014336  
Cégjegyzék szám

**"A" MÉRLEG Források (passzívák)**

Adatok E Ft-ban

Kód	Megnevezés	Előző év 2017. 12. 31.	Módosítás	Tárgyév 2018. 06. 30.
<b>D.</b>	<b>Saját tőke</b>	<b>2 977</b>		<b>13 448</b>
I.	Jegyzett tőke	3 000		3 000
I.1	-ebből: visszavásárolt tulajdoni részesedés névértéken			
II.	Jegyzett, de még be nem fizetett tőke (-)			
III.	Tőketartalék			
IV.	Eredménytartalék			-23
V.	Lekötött tartalék			
VI.	Értékelési tartalék			
VII.	Adózott eredmény	-23		10 471
<b>E.</b>	<b>Céltartalékok</b>			
1	Céltartalék a várható kötelezettségekre			
2	Céltartalék a jövőbeni költségekre			
3	Egyéb céltartalék			
<b>F.</b>	<b>Kötelezettségek</b>	<b>21</b>		<b>10 849</b>
I.	<b>Hátrasorolt kötelezettségek</b>			
1	Hátrasorolt kötelezettségek kapcsolt vállalkozással szemben			
2	Hátrasorolt köt.-ek jelentős tulajdoni viszonyban lévő vállalkozással szemben			
3	Hátrasorolt kötelezettségek egyéb részesedési viszonyban lévő vállalkozással szemben			
4	Hátrasorolt kötelezettségek egyéb gazdálkodóval szemben			
II.	<b>Hosszú lejáratú kötelezettségek</b>			
1	Hosszú lejáratra kapott kölcsönök			
2	Átváltoztatható kötvények			
3	Tartozások kötvénykibocsátásból			
4	Beruházási és fejlesztési hitelek			
5	Egyéb hosszú lejáratú hitelek			
6	Tartós kötelezettségek kapcsolt vállalkozással szemben			
7	Tartós köt.-ek jelentős tulajdoni részesedési viszonyban lévő vállalkozásokkal szemben			
8	Tartós kötelezettségek egyéb részesedési viszonyban lévő vállalkozással szemben			
9	Egyéb hosszú lejáratú kötelezettségek			

Keltezés: 2018. 10. 08.

Kondorosi Településüzemeltető és Szolgáltató  
Közhasznú Nonprofit Kft. - Szociális Szolgáltató Társaság  
5553 Kondorosi Újtelep 2.  
Adószám: 26188818-204

  
a vállalkozás vezetője (képviselője)

P.H.

**Kondorosi Településüzemeltető és Szolgáltató Közhasznú Nonprofit Kft.**

26188818-3811-572-04  
Statistikai számjel

04-09-014336  
Cégjegyzék szám

**"A" EREDMÉNYKIMUTATÁS (összki költség eljárással)**

Adatok E Ft-ban

Kód	Megnevezés	Előző év 2017. 12. 31.	Módosítás	Tárgyév 2018. 06. 30.
				63 957
1	Belföldi értékesítés nettó árbevétele			
2	Exportértékesítés nettó árbevétele			
<b>I.</b>	<b>Értékesítés nettó árbevétele (01+02)</b>			<b>63 957</b>
3	Saját termelésű készletek állományváltozása			
4	Saját előállítású eszközök aktivált értéke			
<b>II.</b>	<b>Aktivált saját teljesítmények értéke (±03+04)</b>			
<b>III.</b>	<b>Egyéb bevételek ( III/a.-III/b.)</b>			<b>38 722</b>
III/c.	Egyéb bevételekből visszaírt értékvesztés			
5	Anyagköltség	1		23 179
6	Igénybe vett szolgáltatások értéke	12		10 808
7	Egyéb szolgáltatások értéke	10		1 727
8	Eladott áruk beszerzési értéke			
9	Eladott (közvetített) szolgáltatások értéke			1 614
<b>IV.</b>	<b>Anyagjellegű ráfordítások (05+06+07+08+09)</b>	<b>23</b>		<b>37 328</b>
10	Béreköltség			43 264
11	Személyi jellegű egyéb kifizetések			3 862
12	Bérfelrakások			1 366
<b>V.</b>	<b>Személyi jellegű ráfordítások (10+11+12)</b>			<b>48 492</b>
<b>VI.</b>	<b>Értékcsökkenési leírás</b>			<b>394</b>
<b>VII.</b>	<b>Egyéb ráfordítások</b>			<b>712</b>
VII/a.	Ebből: értékvesztés			
<b>A.</b>	<b>Üzemi (üzleti) tevékenység eredménye (I±II+III-IV-V-VI-VII)</b>	<b>-23</b>		<b>15 753</b>
13	Kapott (járó) osztalék és részesedés			
13/a.	Ebből: kapcsolt vállalkozástól kapott			
14	Részesedésekből származó bevételek, árfolyamnyereségek			
14/a.	Ebből: kapcsolt vállalkozástól kapott bejelentett pénzügyi eszközökön (értékpapírokból, kölcsönökből) származó bevételek, árfolyamnyereségek			
15			0	
15/a.	Ebből: kapcsolt vállalkozástól kapott			

Keltezés: 2018. 10. 08.

Kondorosi Településüzemeltető és Szolgáltató  
Közhasznú Nonprofit Kft. Feladatkezelő Társaság  
5552 Kondoros, Ugar u. 2.  
Adószám: P.H. 2518-2-04

*András Egedi*  
a vállalkozás vezetője (képviselője)

**Kondorosi Településüzemeltető és Szolgáltató Közhasznú Nonprofit Kft.**

26188818-3811-572-04  
 Statisztikai számjel

04-09-014336  
 Cégjegyzék szám

**"A" EREDMÉNYKIMUTATÁS (összköltség eljárással)**

Adatok E Ft-ban

Kód	Megnevezés	Előző év 2017. 12. 31.	Módosítás	Tárgyév 2018. 06. 30.
16	Egyéb kapott (járó) kamatok és kamatjellegű bevételek			
16/a.	Ebből: kapcsolt vállalkozástól kapott			
17	Pénzügyi műveletek egyéb bevételei			
17/a	Ebből: értékelési különbözet			
VIII.	<b>Pénzügyi műveletek bevételei (13+14+15+16+17)</b>	<b>0</b>		
18	Részesedésekből származó ráfordítások, árfolyamveszteségek			
19	Befektetett pénzügyi eszközökből (értékpapirokból, kölcsönökből) származó ráfordítások, árfolyamveszteségek			
19/a.	Ebből: kapcsolt vállalkozásnak adott			
18/a.	Ebből: kapcsolt vállalkozásnak adott			
20	Fizetendő kamatok és kamatjellegű ráfordítások			
20/a.	Ebből: kapcsolt vállalkozásnak adott			
21	Részesedések, értékpapírok, bankbetétek értékvesztése			
22	Pénzügyi műveletek egyéb ráfordításai			
21/a	Ebből: értékelési különbözet			
IX.	<b>Pénzügyi műveletek ráfordításai (18+19+20+21)</b>	<b>0</b>		
B.	<b>Pénzügyi műveletek eredménye (VIII-IX)</b>	<b>0</b>		
C.	<b>Adózás előtti eredmény (±C±D)</b>	<b>-23</b>		<b>15 753</b>
X.	Adófizetési kötelezettség			5 282
D.	<b>Adózott eredmény (±E-XII)</b>	<b>-23</b>		<b>10 471</b>

Keltezés: 2018. 10. 08.

Kondorosi Településüzemeltető és Szolgáltató  
 Közhasznú Nonprofit Kft. Közelítő Felbecsülés Társaság

3853 Kondoros, Ligeti, 2  
 Adószám: 26188818-2-04

P.H.S.

*Szirmai Éva*  
 a vállalkozás vezetője (képviselője)

Főkönyvi kivonat

Időszak: 2018. 01. 01. - 2018. 06. 30.

Főkönyvi számlaszám	Főkönyvi számla neve	Forgalom		Egyenleg	
		Tartozik	Követel	Tartozik	Követel
1	<b>Befektetett eszközök</b>	776 616,00	776 616,00	0,00	0,00
14	<b>Egyéb berendezések, felszerelések, járművek</b>	382 466,00	394 150,00	0,00	11 684,00
141	Üzemi (üzleti) gépek, berendezések, felszerelések	371 302,00	0,00	371 302,00	0,00
143	Irodai, igazgatási berendezések és felszerelések	11 164,00	0,00	11 164,00	0,00
149	<b>Egyéb berendezések, felszerelések, járművek terv szerinti értékcsökkenése</b>	0,00	394 150,00	0,00	394 150,00
1491	Üzemi (üzleti) gépek, berendezések, felszerelések terv szerinti értékcsökkenése	0,00	377 002,00	0,00	377 002,00
1493	Irodai, igazgatási berendezések és felszerelések terv szerinti értékcsökkenése	0,00	17 148,00	0,00	17 148,00
16	<b>Beruházások, felújítások</b>	394 150,00	382 466,00	11 684,00	0,00
161	Befejezetlen beruházások	394 150,00	382 466,00	11 684,00	0,00
2	<b>Készletek</b>	46 822 034,13	46 822 484,13	0,00	450,00
22	<b>Anyagok</b>	363 120,00	363 120,00	0,00	0,00
225	Tárgyi eszközök közül átsorolt anyagok	363 120,00	363 120,00	0,00	0,00
2999	Technikai számla - központi költség átvezetéshez	46 458 914,13	46 459 364,13	0,00	450,00
3	<b>Követelések, értékpapírok, pénzügyi eszközök és aktív időbeli elhatárolások</b>	251 166 099,55	227 051 199,78	24 104 899,77	0,00
31	<b>Követelések áruszállításból és szolgáltatásból (vevők)</b>	107 386 917,81	94 171 064,04	13 215 853,77	0,00
311	Belföldi követelések (forintban)	107 386 917,81	94 171 064,04	13 215 853,77	0,00
35	<b>Adott előlegek</b>	1 526 317,77	1 503 451,77	22 866,00	0,00
353	<b>Készletekre adott előlegek</b>	1 135 451,77	1 135 451,77	0,00	0,00
3530	Készletekre, anyagokra adott előlegek	1 135 451,77	1 135 451,77	0,00	0,00
3540	Szolgáltatásra adott előlegek	390 866,00	368 000,00	22 866,00	0,00
36	<b>Egyéb követelések</b>	14 584 475,66	14 689 672,66	0,00	105 197,00
361	<b>Munkavállalókkal szembeni követelések</b>	13 162 776,00	13 567 973,00	0,00	405 197,00
3611	Munkavállalóknak adott elszámolási előleg	12 874 750,00	13 064 750,00	0,00	190 000,00
3612	Piaci bevétel elszámolása	188 414,00	459 648,00	0,00	271 234,00
3613	Munkavállalóknak adott bérelőleg	99 612,00	0,00	99 612,00	0,00
3614	Sportpálya bevétel elszámolása	0,00	43 575,00	0,00	43 575,00
368	<b>Különféle egyéb követelések</b>	1 421 699,66	1 121 699,66	300 000,00	0,00
3681	Óvadék	300 000,00	0,00	300 000,00	0,00
3689	Egyéb követelések	1 121 699,66	1 121 699,66	0,00	0,00
38	<b>Pénzeszközök</b>	127 668 388,31	116 687 011,31	10 971 377,00	0,00
381	<b>Pénztár</b>	30 391 132,33	29 949 811,33	441 321,00	0,00
3811	Pénztár - központ	30 391 132,33	29 949 811,33	441 321,00	0,00
384	<b>Elszámolási betétszámla</b>	94 941 147,00	85 100 746,00	9 840 401,00	0,00
3841	Elszámolási betétszámla	94 941 147,00	85 100 746,00	9 840 401,00	0,00
389	<b>Átvezetési számla</b>	2 326 108,98	1 636 453,98	689 655,00	0,00
3891	Bank - pénztár átvezetési számla	2 100 000,00	1 300 000,00	800 000,00	0,00
3895	Technikai átvezetési számla	226 108,98	336 453,98	0,00	110 345,00
4	<b>Források</b>	154 818 401,98	168 452 289,02	0,00	13 633 887,04
41	<b>Saját tőke</b>	45 499,14	3 022 749,57	0,00	2 977 250,43
411	Jegyzett tőke	0,00	3 000 000,00	0,00	3 000 000,00
413	Eredménytartalék	22 749,57	0,00	22 749,57	0,00
419	Mérleg szerinti eredmény	22 749,57	22 749,57	0,00	0,00
45	<b>Rövid lejáratú kötelezettségek</b>	48 678 015,56	47 918 837,98	759 177,58	0,00
454	<b>Kötelezettségek áruszállításból és szolgáltatásból (szállítók)</b>	48 678 015,56	47 918 837,98	759 177,58	0,00
4541	Belföldi anyag- és áruszállítók	48 678 015,56	47 918 837,98	759 177,58	0,00
45411	Belföldi anyag- és áruszállítók HUF	48 678 015,56	47 918 837,98	759 177,58	0,00
46	<b>Egyéb rövid lejáratú kötelezettségek</b>	36 175 863,37	42 170 274,70	0,00	5 994 411,33
461	Társasági és különadó elszámolása	4 356 074,25	5 404 283,50	0,00	1 048 209,25
4615	KIVA adó elszámolási számla	4 356 074,25	5 404 283,50	0,00	1 048 209,25
462	Személyi jövedelemadó elszámolása	5 266 811,75	6 315 317,00	0,00	1 048 505,25

## Főkönyvi kivonat

Időszak: 2018. 01. 01. - 2018. 06. 30.

4621	Szja elszámolás munkaviszonyból származó jövedelem után	4 873 855,75	5 846 612,50	0,00	972 756,75
4622	Szja elszámolás egyéb jövedelem után	392 956,00	468 704,50	0,00	75 748,50
463	<b>Költségvetési befizetési kötelezettségek</b>	<b>7 011 014,00</b>	<b>9 351 930,00</b>	<b>0,00</b>	<b>2 340 916,00</b>
4631	Nyugdíjjárulék	3 582 902,75	4 300 773,50	0,00	717 870,75
4632	Egészségbiztosítási és munkaerőpiaci járulék	3 058 818,75	3 675 736,00	0,00	616 917,25
4633	Egészségügyi hozzájárulás	369 292,50	437 420,50	0,00	68 128,00
4634	Rehabilitációs hozzájárulás	0,00	932 000,00	0,00	932 000,00
4637	NAV - Egyszerűsített foglalkoztatás - közteher	0,00	6 000,00	0,00	6 000,00
466	<b>Előzetesen felszámított általános forgalmi adó</b>	<b>8 295 459,03</b>	<b>325 537,89</b>	<b>7 969 921,14</b>	<b>0,00</b>
4661	Előzetesen felszámított ÁFA - belföld	8 295 459,03	325 537,89	7 969 921,14	0,00
467	<b>Fizetendő általános forgalmi adó</b>	<b>4 110 504,34</b>	<b>20 773 206,31</b>	<b>0,00</b>	<b>16 662 701,97</b>
4671	Fizetendő ÁFA - belföld	4 110 504,34	20 773 206,31	0,00	16 662 701,97
468	<b>Általános forgalmi adó elszámolási számla</b>	<b>7 136 000,00</b>	<b>0,00</b>	<b>7 136 000,00</b>	<b>0,00</b>
4685	ÁFA utalás	7 136 000,00	0,00	7 136 000,00	0,00
47	<b>Egyéb rövid lejáratú kötelezettségek</b>	<b>66 902 003,91</b>	<b>72 323 406,77</b>	<b>0,00</b>	<b>5 421 402,86</b>
471	<b>Jövedelem elszámolási számla</b>	<b>42 411 660,00</b>	<b>47 649 278,25</b>	<b>0,00</b>	<b>5 237 618,25</b>
4711	Keresetelszámolási számla	41 070 996,25	46 534 187,75	0,00	5 463 191,50
4713	Egyéb kifizetések elszámolása	1 340 663,75	1 115 090,50	225 573,25	0,00
476	<b>Rövid lejáratú egyéb kötelezettségek munkavállalókkal és egyéb szervezetekkel szemben</b>	<b>1 201 366,00</b>	<b>1 044 749,00</b>	<b>156 617,00</b>	<b>0,00</b>
4761	Átvállalt kötelezettségek	382 299,00	0,00	382 299,00	0,00
4762	Munkavállalói leltitások elszámolása	819 067,00	1 044 749,00	0,00	225 682,00
479	<b>Különféle rövid lejáratú egyéb kötelezettségek</b>	<b>23 288 977,91</b>	<b>23 629 379,52</b>	<b>0,00</b>	<b>340 401,61</b>
4793	Pénzforgalmi ÁFA fizetendő átvezetési számla	100 101,39	0,00	100 101,39	0,00
4799	Rövid lejáratú különféle egyéb kötelezettségek	23 188 876,52	23 629 379,52	0,00	440 503,00
49	<b>Évi mérlegszámlák</b>	<b>3 017 020,00</b>	<b>3 017 020,00</b>	<b>0,00</b>	<b>0,00</b>
491	Nyitómérleg számla	3 017 020,00	3 017 020,00	0,00	0,00
5	<b>Költségnevek</b>	<b>102 953 425,05</b>	<b>18 353 096,97</b>	<b>84 600 328,08</b>	<b>0,00</b>
51	<b>Anyagköltség</b>	<b>25 028 564,54</b>	<b>1 849 795,15</b>	<b>23 178 769,39</b>	<b>0,00</b>
511	<b>Vásárolt anyagok költségei</b>	<b>14 660 063,83</b>	<b>14 030,71</b>	<b>14 646 033,12</b>	<b>0,00</b>
5111	Alapanyag ktg(Szakmai anyagok)	11 714 189,00	0,00	11 714 189,00	0,00
5113	Üzemeltetési anyagok beszerzése	2 945 874,83	14 030,71	2 931 844,12	0,00
513	<b>Hajtó és kenőanyag beszerzés</b>	<b>5 280 695,93</b>	<b>24 411,81</b>	<b>5 256 284,12</b>	<b>0,00</b>
5130	Hajtó és kenőanyag beszerzés	22 966,17	0,00	22 966,17	0,00
5131	Olaj	241 405,00	0,00	241 405,00	0,00
5132	Gázolaj	5 016 324,76	24 411,81	4 991 912,95	0,00
514	<b>Egyéb üzemeltetési, fenntartási anyag</b>	<b>764 541,43</b>	<b>0,00</b>	<b>764 541,43</b>	<b>0,00</b>
5140	Munkaruha, védőruha stb	415 448,00	0,00	415 448,00	0,00
5144	Gyógyszerbeszerzés kiadásai	75 684,74	0,00	75 684,74	0,00
5146	Irodaszer- és nyomtatványbeszerzés	273 408,69	0,00	273 408,69	0,00
515	<b>Egyéb anyagköltség</b>	<b>18 000,00</b>	<b>0,00</b>	<b>18 000,00</b>	<b>0,00</b>
5152	Dekoráció	18 000,00	0,00	18 000,00	0,00
517	<b>Temetkezési anyagok</b>	<b>1 645 812,19</b>	<b>0,00</b>	<b>1 645 812,19</b>	<b>0,00</b>
5170	Koporsó - beszerzés	934 500,00	0,00	934 500,00	0,00
5171	Rögfogó	78 400,00	0,00	78 400,00	0,00
5172	Leeresztő	25 000,00	0,00	25 000,00	0,00
5173	Hamvasztó koporsó	60 000,00	0,00	60 000,00	0,00
5174	Urna leeresztő	8 800,00	0,00	8 800,00	0,00
5175	Urna lerítő	4 734,00	0,00	4 734,00	0,00
5176	Urna /	175 798,25	0,00	175 798,25	0,00
5179	<b>Egyéb temetkezési anyagok</b>	<b>358 579,94</b>	<b>0,00</b>	<b>358 579,94</b>	<b>0,00</b>
51791	Egyéb temetkezési anyag	90 863,94	0,00	90 863,94	0,00
51792	Urna síremlék	267 716,00	0,00	267 716,00	0,00
518	<b>Közüzemi díjak</b>	<b>848 098,53</b>	<b>0,00</b>	<b>848 098,53</b>	<b>0,00</b>
5181	Villamosenergia-szolgáltatási díjak	422 232,00	0,00	422 232,00	0,00
5182	Gázenergia-szolgáltatási díjak	168 067,00	0,00	168 067,00	0,00

**Főkönyvi kivonat**

Időszak: 2018. 01. 01. - 2018. 06. 30.

5183	Víz és csatorna díjak	257 799,53	0,00	257 799,53	0,00
519	<b>Egyéb anyagköltség</b>	<b>1 811 352,63</b>	<b>1 811 352,63</b>	<b>0,00</b>	<b>0,00</b>
5199	Anyagköltség - központról szétosztva	1 811 352,63	1 811 352,63	0,00	0,00
52	<b>Igénybe vett szolgáltatások költségei</b>	<b>14 060 159,01</b>	<b>3 251 771,82</b>	<b>10 808 387,19</b>	<b>0,00</b>
521	<b>Szállítás-rakodás, raktározás költségei</b>	<b>3 226 346,00</b>	<b>3 216 346,00</b>	<b>10 000,00</b>	<b>0,00</b>
5211	Belföldi szállítás költségei	10 000,00	0,00	10 000,00	0,00
5219	Igénybe vett szolgáltatások - központról szétosztott	3 216 346,00	3 216 346,00	0,00	0,00
522	<b>Bérelti díjak</b>	<b>966 562,03</b>	<b>29 948,82</b>	<b>936 613,21</b>	<b>0,00</b>
5220	Állóeszköz bérelti díj	391 430,00	0,00	391 430,00	0,00
5221	Egyéb bérelti díjak	565 690,03	29 948,82	535 741,21	0,00
5228	Útdíj, E-matrica	9 442,00	0,00	9 442,00	0,00
523	<b>Karbantartási költségek</b>	<b>4 603 709,61</b>	<b>0,00</b>	<b>4 603 709,61</b>	<b>0,00</b>
5232	Tehergépkocsi karbantartás	1 400 247,11	0,00	1 400 247,11	0,00
5233	Egyéb javítás karbantartás	270 462,50	0,00	270 462,50	0,00
5235	Útépítéssel kapcsolatos szolgáltatás	2 933 000,00	0,00	2 933 000,00	0,00
525	<b>Oktatás és továbbképzés költségei</b>	<b>302 000,00</b>	<b>0,00</b>	<b>302 000,00</b>	<b>0,00</b>
5251	Továbbképzési költség	302 000,00	0,00	302 000,00	0,00
527	<b>Posta és távközlési szolgáltatások költségei</b>	<b>204 686,00</b>	<b>5 477,00</b>	<b>199 209,00</b>	<b>0,00</b>
5271	Postaköltség	157 445,00	0,00	157 445,00	0,00
5272	Telefonköltség	21 410,00	1 806,00	19 604,00	0,00
5273	Internet költség	25 831,00	3 671,00	22 160,00	0,00
528	<b>Szakértői költségek</b>	<b>2 200 000,00</b>	<b>0,00</b>	<b>2 200 000,00</b>	<b>0,00</b>
5281	Ügyvédi díjak	600 000,00	0,00	600 000,00	0,00
5284	Egyéb szakértői díjak	1 600 000,00	0,00	1 600 000,00	0,00
529	<b>Egyéb igénybe vett szolgáltatások költségei</b>	<b>2 556 855,37</b>	<b>0,00</b>	<b>2 556 855,37</b>	<b>0,00</b>
5292	IT és egyéb számítástechnikai szolgáltatások költsége	402 900,00	0,00	402 900,00	0,00
5293	ATEV - hulladékkezelés	1 119 821,00	0,00	1 119 821,00	0,00
5297	IMA Üzemeltetési díj	108 000,00	0,00	108 000,00	0,00
5298	Ártalmatlanítási díj	341 929,37	0,00	341 929,37	0,00
5299	Egyéb igénybe vett szolgáltatások költségei	584 205,00	0,00	584 205,00	0,00
53	<b>Egyéb szolgáltatások költségei</b>	<b>2 510 571,00</b>	<b>783 632,00</b>	<b>1 726 939,00</b>	<b>0,00</b>
531	<b>Hatósági, igazgatási, szolgáltatási díjak, illetékek</b>	<b>623 876,00</b>	<b>0,00</b>	<b>623 876,00</b>	<b>0,00</b>
5312	Bánya felügyeleti díj	9 000,00	0,00	9 000,00	0,00
5315	Egyéb engedélyekkel kapcsolatos díjak	307 500,00	0,00	307 500,00	0,00
5319	Egyéb hatósági, igazgatási, szolgáltatási díjak	307 375,00	0,00	307 375,00	0,00
533	<b>Biztosítási díj</b>	<b>676 881,00</b>	<b>0,00</b>	<b>676 881,00</b>	<b>0,00</b>
5332	Gépjármű biztosítás	676 881,00	0,00	676 881,00	0,00
535	Bankktg	426 183,00	0,00	426 183,00	0,00
539	<b>Különbféle egyéb költségek</b>	<b>783 632,00</b>	<b>783 632,00</b>	<b>0,00</b>	<b>0,00</b>
5399	Egyéb szolgáltatások - központról szétosztott	783 632,00	783 632,00	0,00	0,00
54	<b>Béreköltség</b>	<b>54 625 823,50</b>	<b>11 361 875,00</b>	<b>43 263 948,50</b>	<b>0,00</b>
541	<b>Béreköltség</b>	<b>43 909 441,00</b>	<b>939 033,50</b>	<b>42 970 407,50</b>	<b>0,00</b>
5410	Béreköltség	43 909 441,00	939 033,50	42 970 407,50	0,00
5420	Megbízási díj	293 091,00	0,00	293 091,00	0,00
5499	Béreköltség - központról szétosztott	10 423 291,50	10 422 841,50	450,00	0,00
55	<b>Személyi jellegű egyéb kifizetések</b>	<b>4 859 625,50</b>	<b>997 619,50</b>	<b>3 862 006,00</b>	<b>0,00</b>
551	<b>Munkavállalóknak, tagoknak fizetett személyi jellegű kifizetések</b>	<b>3 196 121,00</b>	<b>56 248,50</b>	<b>3 139 872,50</b>	<b>0,00</b>
5511	Betegszabadság	380 466,00	0,00	380 466,00	0,00
5512	Munkáltatót terhelő táppénz	63 952,00	0,00	63 952,00	0,00
5514	Munkába járás költségtérítése	53 550,00	0,00	53 550,00	0,00
5515	Saját gépkocsihasználat költségtérítése	24 756,00	0,00	24 756,00	0,00
5517	Béren kívüli juttatás KP	1 558 306,50	31 248,75	1 527 057,75	0,00
5518	Béren kívüli juttatás - SZÉP kártya	1 115 090,50	24 999,75	1 090 090,75	0,00
5559	Személyi jellegű egyéb kif - központról szétosztott	930 885,00	930 885,00	0,00	0,00
559	<b>Egyéb személyi jellegű kifizetések</b>	<b>732 619,50</b>	<b>10 486,00</b>	<b>722 133,50</b>	<b>0,00</b>

Főkönyvi kivonat

Időszak: 2018. 01. 01. - 2018. 06. 30.

5592	Munkavállalóknak adott juttatás ( nem védőital) - viz, étkezés stb	2 240,00	0,00	2 240,00	0,00
5593	Munkáltatót terhelő személyi jövedelmadó	468 704,50	9 956,00	458 748,50	0,00
5594	Üzemorvos ( orvosi alkalmasság)	63 825,00	0,00	63 825,00	0,00
5599	Egyéb személyi jellegű kifizetések	197 850,00	530,00	197 320,00	0,00
56	<b>Bérfjárulók</b>	<b>1 474 531,50</b>	<b>108 403,50</b>	<b>1 366 128,00</b>	<b>0,00</b>
561	Szociális hozzájárulási adó	6 000,00	0,00	6 000,00	0,00
5614	Egyszerűsített foglalkoztatás közterhe	6 000,00	0,00	6 000,00	0,00
562	<b>Egészségügyi hozzájárulás</b>	<b>437 420,50</b>	<b>9 292,50</b>	<b>428 128,00</b>	<b>0,00</b>
5621	14%-os EHO	437 420,50	9 292,50	428 128,00	0,00
565	<b>Rehabilitációs hozzájárulás</b>	<b>932 000,00</b>	<b>0,00</b>	<b>932 000,00</b>	<b>0,00</b>
5651	Rehabilitációs hozzájárulás	932 000,00	0,00	932 000,00	0,00
569	<b>Egyéb bérfjárulék</b>	<b>99 111,00</b>	<b>99 111,00</b>	<b>0,00</b>	<b>0,00</b>
5699	Bérfjárulók - központról szétosztott	99 111,00	99 111,00	0,00	0,00
57	<b>Értéksökkenési leírás</b>	<b>394 150,00</b>	<b>0,00</b>	<b>394 150,00</b>	<b>0,00</b>
571	Terv szerinti értéksökkenési leírás	394 150,00	0,00	394 150,00	0,00
5711	Terv szerinti értéksökkenés	394 150,00	0,00	394 150,00	0,00
8	<b>Értékesítés elszámolt önköltsége és ráfordítások</b>	<b>9 697 116,14</b>	<b>2 089 115,68</b>	<b>7 608 000,56</b>	<b>0,00</b>
81	<b>Anyagjellegű ráfordítások</b>	<b>1 977 328,53</b>	<b>363 120,00</b>	<b>1 614 208,53</b>	<b>0,00</b>
814	<b>Eladott áruk beszerzési értéke</b>	<b>885 846,00</b>	<b>363 120,00</b>	<b>522 726,00</b>	<b>0,00</b>
8149	Eladott áruk - központról szétosztott	885 846,00	363 120,00	522 726,00	0,00
815	<b>Eladott (közvetített) szolgáltatások értéke</b>	<b>1 091 482,53</b>	<b>0,00</b>	<b>1 091 482,53</b>	<b>0,00</b>
8150	Eladott (közvetített) szolgáltatások értéke ( temetői szolgáltatással kapcs.)	648 128,76	0,00	648 128,76	0,00
8151	Eladott (közvetített szolgáltatás) - egyéb	443 353,77	0,00	443 353,77	0,00
86	<b>Egyéb ráfordítások</b>	<b>954 064,11</b>	<b>242 481,33</b>	<b>711 582,78</b>	<b>0,00</b>
863	<b>Mérlegfordulónap előtt bekövetkezett eseményeknek az üzleti évhez kapcsolódó ráfordításai</b>	<b>1 005,00</b>	<b>0,00</b>	<b>1 005,00</b>	<b>0,00</b>
8632	Bírságok, kötbérek, fekbérek, késedelmi kamatok, kártérítések	1 005,00	0,00	1 005,00	0,00
869	<b>Különbféle egyéb ráfordítások</b>	<b>953 059,11</b>	<b>242 481,33</b>	<b>710 577,78</b>	<b>0,00</b>
8695	Átvállalt kötelezettségek	870 084,00	184 767,00	685 317,00	0,00
8696	Behajtási költségátalány	25 010,00	0,00	25 010,00	0,00
8698	Egyéb ráfordítás kerekítési különbözetbol	259,11	8,33	250,78	0,00
8699	Egyéb ráfordítások - központról szétosztott	57 706,00	57 706,00	0,00	0,00
89	<b>Nyereséget terhelő adók</b>	<b>6 765 723,50</b>	<b>1 483 514,25</b>	<b>5 282 209,25</b>	<b>0,00</b>
8950	KIVA adó	5 404 283,50	122 074,25	5 282 209,25	0,00
8999	KIVA - központról szétosztott	1 361 440,00	1 361 440,00	0,00	0,00
9	<b>Értékesítés árbevétele és bevételek</b>	<b>47 816 697,31</b>	<b>150 495 588,68</b>	<b>0,00</b>	<b>102 678 891,37</b>
91	<b>Belföldi értékesítés árbevétele</b>	<b>489 410,00</b>	<b>1 201 506,75</b>	<b>0,00</b>	<b>712 096,75</b>
911	<b>Belföldi értékesítés árbevétele</b>	<b>489 410,00</b>	<b>1 201 506,75</b>	<b>0,00</b>	<b>712 096,75</b>
9110	Áru-és készletértékesítése	37 671,00	451 732,19	0,00	414 061,19
9111	Homok eladás árbevétele 1. osztály	0,00	298 035,56	0,00	298 035,56
9119	Értékesítés árbevétele - központról szétosztott	451 739,00	451 739,00	0,00	0,00
92	<b>Belföldi szolgáltatások árbevétele</b>	<b>20 366 537,31</b>	<b>83 611 749,32</b>	<b>0,00</b>	<b>63 245 212,01</b>
921	<b>Belföldi szolgáltatások árbevétele</b>	<b>0,00</b>	<b>33 355 511,94</b>	<b>0,00</b>	<b>33 355 511,94</b>
9211	Egyéb célfeladatra kapott bevétel	0,00	33 355 511,94	0,00	33 355 511,94
922	<b>Temetői szolgáltatások árbevétele</b>	<b>567 358,25</b>	<b>10 210 183,98</b>	<b>0,00</b>	<b>9 642 825,73</b>
9221	Temető üzemeltetés	0,00	33 686,00	0,00	33 686,00
9222	Temetői szolgáltatás	565 355,10	9 940 547,83	0,00	9 375 192,73
9223	Sírhely újramegváltás	2 003,15	202 879,64	0,00	200 876,49
9224	Távolsági halottszállítás 14/1999 (III.3) Korm. rend. alapján	0,00	33 070,51	0,00	33 070,51
923	<b>Hulladékkezelés bevétele</b>	<b>19 234 820,06</b>	<b>34 987 376,12</b>	<b>0,00</b>	<b>15 752 556,06</b>
9230	DAREH - hulladék kezelés bevétel - vegyeshulladék	5 043 816,00	20 631 807,00	0,00	15 587 991,00
9231	DAREH - hulladék kezelés bevétele - bio hulladék	14 082 984,00	14 082 984,00	0,00	0,00
9232	Temetői hulladékkezelés	108 020,06	250 569,12	0,00	142 549,06



**Főkönyvi kivonat**

Időszak: 2018. 01. 01. - 2018. 06. 30.

9236	Hulladékudvar bevétele	0,00	22 016,00	0,00	22 016,00
928	<b>Egyéb különféle működése bevételek</b>	<b>49 835,00</b>	<b>2 563 116,28</b>	<b>0,00</b>	<b>2 513 281,28</b>
9280	Mázsálás	1 638,00	11 160,00	0,00	9 522,00
9281	Helypénz	48 197,00	300 689,00	0,00	252 492,00
9282	Fuvardíj (fuvardíj)	0,00	162 323,70	0,00	162 323,70
9283	Gépi földmunka	0,00	151 101,76	0,00	151 101,76
9284	Egyéb gépi munkák bevétele	0,00	204 594,09	0,00	204 594,09
9285	Pálya bérlet bevétele	0,00	62 566,00	0,00	62 566,00
9286	Onk-i vagyon haszonbérbe adásából szárm bevétel.	0,00	1 251 608,00	0,00	1 251 608,00
9289	Szippantás bevétele	0,00	419 073,73	0,00	419 073,73
929	<b>Egyéb működési bevételek</b>	<b>514 524,00</b>	<b>2 495 561,00</b>	<b>0,00</b>	<b>1 981 037,00</b>
9291	Készletléti szolgáltatás	0,00	1 474 779,00	0,00	1 474 779,00
9292	Szolgáltatáspótlék	0,00	13 022,00	0,00	13 022,00
9293	Szakipari munka	0,00	34 048,00	0,00	34 048,00
9294	Zöldterület gondozás	514 524,00	836 452,00	0,00	321 928,00
9295	Kivitelezői díj	0,00	135 291,00	0,00	135 291,00
9299	Egyéb különféle működési bevételek	0,00	1 969,00	0,00	1 969,00
96	<b>Egyéb bevételek</b>	<b>26 960 750,00</b>	<b>65 682 332,61</b>	<b>0,00</b>	<b>38 721 582,61</b>
967	<b>Visszafizetési kötelezettség nélkül kapott támogatás, juttatás</b>	<b>26 960 741,00</b>	<b>65 682 038,00</b>	<b>0,00</b>	<b>38 721 297,00</b>
9671	Költségvetésből kapott támogatás, juttatás	0,00	2 108 100,00	0,00	2 108 100,00
9672	Önkormányzattól kapott támogatás	26 960 741,00	63 573 938,00	0,00	36 613 197,00
969	<b>Különféle egyéb bevételek</b>	<b>9,00</b>	<b>294,61</b>	<b>0,00</b>	<b>285,61</b>
9698	Egyéb bevétel kerekítésül különbözetből	9,00	294,61	0,00	285,61

0 - 4 . számlaosztály összesen	453 573 151,66	443 102 588,93	453 573 151,66	443 102 588,93
5 - 9 . számlaosztály összesen	160 467 238,50	170 937 801,23	160 467 238,50	170 937 801,23
Összesen	614 040 390,16	614 040 390,16	614 040 390,16	614 040 390,16

0 - 4. Számlaosztály Egyenleg	10 470 562,73
5 - 9. Számlaosztály Egyenleg	-10 470 562,73
Egyenleg	0,00

Sorcímkék	Összeg / Egyenleg
	<b>-36 925</b>
E13 - Egyéb bevételek ( III/a.-III/b.)	286
E141 - Anyagköltség	-266
E16 - Értékcsökkenési leírás	-11 684
E17 - Egyéb ráfordítások	-25 261
<b>1110 - Asztalos üzem</b>	<b>-2 694 789</b>
E111 - Belföldi értékesítés nettó árbevétele	28 741
E141 - Anyagköltség	-162 598
E142 - Igénybe vett szolgáltatások értéke	-10 625
E145 - Eladott (közvetített)szolgáltatások értéke	-159 606
E151 - Bérköltség	-1 967 196
E152 - Személyi jellegű egyéb kifizetések	-147 122
E153 - Bérjárulékok	-20 648
E61 - Adófizetési kötelezettség	-255 735
<b>1120 - Gépjavító műhely</b>	<b>-4 078 623</b>
E111 - Belföldi értékesítés nettó árbevétele	12 468
E13 - Egyéb bevételek ( III/a.-III/b.)	880 966
E141 - Anyagköltség	-133 542
E142 - Igénybe vett szolgáltatások értéke	-145 751
E143 - Egyéb szolgáltatások értéke	-21 628
E145 - Eladott (közvetített)szolgáltatások értéke	-10 022
E151 - Bérköltség	-3 787 807
E152 - Személyi jellegű egyéb kifizetések	-411 896
E153 - Bérjárulékok	-39 905
E17 - Egyéb ráfordítások	-1 593
E61 - Adófizetési kötelezettség	-419 912
<b>1150 - Közfoglalkoztatással kapcsolatos költségek</b>	<b>-114 651</b>
E141 - Anyagköltség	-114 651
<b>1200 - Temetkezési szolgáltatás</b>	<b>1 185 964</b>
E111 - Belföldi értékesítés nettó árbevétele	9 690 995
E13 - Egyéb bevételek ( III/a.-III/b.)	5 841 536
E141 - Anyagköltség	-2 370 453
E142 - Igénybe vett szolgáltatások értéke	-1 175 652
E143 - Egyéb szolgáltatások értéke	-141 994
E145 - Eladott (közvetített)szolgáltatások értéke	-713 926
E151 - Bérköltség	-8 207 844
E152 - Személyi jellegű egyéb kifizetések	-558 400
E153 - Bérjárulékok	-71 647
E17 - Egyéb ráfordítások	-77 829
E61 - Adófizetési kötelezettség	-1 028 822
<b>1500 - Önkormányzat részére egyéb szolgáltatások</b>	<b>-569 522</b>
E141 - Anyagköltség	-185 522
E142 - Igénybe vett szolgáltatások értéke	-16 000
E16 - Értékcsökkenési leírás	-368 000
<b>2010 - Rózsa-Bartók utcai építés</b>	<b>-347 762</b>
E111 - Belföldi értékesítés nettó árbevétele	10 929 119
E141 - Anyagköltség	-11 209 397

E142 - Igénybe vett szolgáltatások értéke	-55 868
E143 - Egyéb szolgáltatások értéke	-11 617
<b>2020 - Dobó-Béke-Jókai útépítés</b>	<b>17 210 843</b>
E111 - Belföldi értékesítés nettó árbevétele	22 426 393
E141 - Anyagköltség	-2 296 052
E142 - Igénybe vett szolgáltatások értéke	-2 807 881
E143 - Egyéb szolgáltatások értéke	-111 617
<b>2030 - Petőfi utcai építés</b>	<b>-476 401</b>
E141 - Anyagköltség	-98 401
E142 - Igénybe vett szolgáltatások értéke	-378 000
<b>2040 - Dózsa-Áchim-József A. utcai építés</b>	<b>-100 000</b>
E143 - Egyéb szolgáltatások értéke	-100 000
<b>3000 - Közutak, hidak üzemeltetése, fenntartása</b>	<b>-4 286 476</b>
E111 - Belföldi értékesítés nettó árbevétele	832 601
E13 - Egyéb bevételek ( III/a.-III/b.)	9 170 821
E141 - Anyagköltség	-2 072 802
E142 - Igénybe vett szolgáltatások értéke	-1 199 391
E143 - Egyéb szolgáltatások értéke	-270 685
E145 - Eladott (közvetített)szolgáltatások értéke	-120 047
E151 - Bérköltség	-8 723 557
E152 - Személyi jellegű egyéb kifizetések	-665 795
E153 - Bérjárulékok	-83 018
E17 - Egyéb ráfordítások	-19 078
E61 - Adófizetési kötelezettség	-1 135 525
<b>3100 - Járda felújítás</b>	<b>-14 762</b>
E141 - Anyagköltség	-14 762
<b>3200 - Köztemető-fenntartás és működtetés</b>	<b>-159 993</b>
E111 - Belföldi értékesítés nettó árbevétele	70 418
E13 - Egyéb bevételek ( III/a.-III/b.)	466 421
E141 - Anyagköltség	-274 675
E142 - Igénybe vett szolgáltatások értéke	-175 333
E143 - Egyéb szolgáltatások értéke	-13 557
E145 - Eladott (közvetített)szolgáltatások értéke	-35 878
E151 - Bérköltség	-157 961
E152 - Személyi jellegű egyéb kifizetések	-16 104
E153 - Bérjárulékok	-1 715
E17 - Egyéb ráfordítások	-998
E61 - Adófizetési kötelezettség	-20 611
<b>3300 - Zöldterület kezelés</b>	<b>-6 217 884</b>
E111 - Belföldi értékesítés nettó árbevétele	590 624
E13 - Egyéb bevételek ( III/a.-III/b.)	1 544 239
E141 - Anyagköltség	-841 661
E142 - Igénybe vett szolgáltatások értéke	-572 010
E143 - Egyéb szolgáltatások értéke	-41 141
E145 - Eladott (közvetített)szolgáltatások értéke	-19 064
E151 - Bérköltség	-5 565 857
E152 - Személyi jellegű egyéb kifizetések	-577 939
E153 - Bérjárulékok	-62 826
E17 - Egyéb ráfordítások	-13 663
E61 - Adófizetési kötelezettség	-658 586

**3400 - Nem veszélyes (települési hulladék vegyes begyűjtése)****13 623 919**

E111 - Belföldi értékesítés nettó árbevétele	16 026 786
E13 - Egyéb bevételek ( III/a.-III/b.)	17 887 613
E141 - Anyagköltség	-3 119 258
E142 - Igénybe vett szolgáltatások értéke	-2 310 890
E143 - Egyéb szolgáltatások értéke	-775 843
E145 - Eladott (közvetített)szolgáltatások értéke	-143 194
E151 - Bérköltség	-11 331 664
E152 - Személyi jellegű egyéb kifizetések	-1 045 051
E153 - Bérjárulékok	-108 443
E17 - Egyéb ráfordítások	-129 037
E61 - Adófizetési kötelezettség	-1 327 100

**3500 - Települési hulladék (nem közszolgáltatás)****-3 079 000**

E111 - Belföldi értékesítés nettó árbevétele	43 330
E13 - Egyéb bevételek ( III/a.-III/b.)	1 241 979
E141 - Anyagköltség	-120 094
E142 - Igénybe vett szolgáltatások értéke	-1 314 216
E143 - Egyéb szolgáltatások értéke	-28 367
E145 - Eladott (közvetített)szolgáltatások értéke	-389 740
E151 - Bérköltség	-1 731 235
E152 - Személyi jellegű egyéb kifizetések	-189 656
E153 - Bérjárulékok	-25 268
E16 - Értékcsökkenési leírás	-5 999
E17 - Egyéb ráfordítások	-353 606
E61 - Adófizetési kötelezettség	-206 128

**3600 - Szennyvíz gyűjtése, tisztítása ( szippantás)****-168 167**

E111 - Belföldi értékesítés nettó árbevétele	1 346 316
E13 - Egyéb bevételek ( III/a.-III/b.)	625 489
E141 - Anyagköltség	-293 523
E142 - Igénybe vett szolgáltatások értéke	-118 555
E143 - Egyéb szolgáltatások értéke	-28 680
E145 - Eladott (közvetített)szolgáltatások értéke	-8 424
E151 - Bérköltség	-1 366 475
E152 - Személyi jellegű egyéb kifizetések	-124 581
E153 - Bérjárulékok	-16 752
E17 - Egyéb ráfordítások	-7 689
E61 - Adófizetési kötelezettség	-175 292

**3700 - Ár és belvízvédelemmel összefüggő tevékenység****-293 498**

E111 - Belföldi értékesítés nettó árbevétele	3 795
E13 - Egyéb bevételek ( III/a.-III/b.)	226 470
E141 - Anyagköltség	-310 717
E142 - Igénybe vett szolgáltatások értéke	-79 571
E143 - Egyéb szolgáltatások értéke	-34 583
E145 - Eladott (közvetített)szolgáltatások értéke	-3 050
E151 - Bérköltség	-76 698
E152 - Személyi jellegű egyéb kifizetések	-7 819
E153 - Bérjárulékok	-833
E17 - Egyéb ráfordítások	-485
E61 - Adófizetési kötelezettség	-10 008

<b>6000 - Piac üzemeltetése</b>	<b>261 820</b>
E111 - Belföldi értékesítés nettó árbevétele	265 809
E13 - Egyéb bevételek ( III/a.-III/b.)	226 470
E141 - Anyagköltség	-25 808
E142 - Igénybe vett szolgáltatások értéke	-27 017
E143 - Egyéb szolgáltatások értéke	-6 583
E145 - Eladott (közvetített)szolgáltatások értéke	-3 050
E151 - Bérköltség	-141 300
E152 - Személyi jellegű egyéb kifizetések	-7 819
E153 - Bérjárulékok	-833
E17 - Egyéb ráfordítások	-485
E61 - Adófizetési kötelezettség	-17 565
<b>6100 - Sportlétesítmény fenntartás</b>	<b>-271 222</b>
E111 - Belföldi értékesítés nettó árbevétele	64 599
E13 - Egyéb bevételek ( III/a.-III/b.)	121 323
E141 - Anyagköltség	-381 721
E142 - Igénybe vett szolgáltatások értéke	-18 919
E143 - Egyéb szolgáltatások értéke	-3 526
E145 - Eladott (közvetített)szolgáltatások értéke	-1 634
E151 - Bérköltség	-41 088
E152 - Személyi jellegű egyéb kifizetések	-4 189
E153 - Bérjárulékok	-446
E17 - Egyéb ráfordítások	-260
E61 - Adófizetési kötelezettség	-5 361
<b>7000 - Egyéb bányászat</b>	<b>128 314</b>
E111 - Belföldi értékesítés nettó árbevétele	373 708
E13 - Egyéb bevételek ( III/a.-III/b.)	487 989
E141 - Anyagköltség	-79 868
E142 - Igénybe vett szolgáltatások értéke	-398 216
E143 - Egyéb szolgáltatások értéke	-42 209
E145 - Eladott (közvetített)szolgáltatások értéke	-6 572
E151 - Bérköltség	-165 265
E152 - Személyi jellegű egyéb kifizetések	-16 849
E153 - Bérjárulékok	-1 794
E17 - Egyéb ráfordítások	-1 044
E61 - Adófizetési kötelezettség	-21 565
<b>7100 - Nem lakóingatlan bérbeadása</b>	<b>1 251 608</b>
E111 - Belföldi értékesítés nettó árbevétele	1 251 608
<b>9999 - Technikai munkaszám - központi költség szétosztáshoz</b>	<b>-282 231</b>
E111 - Belföldi értékesítés nettó árbevétele	0
E13 - Egyéb bevételek ( III/a.-III/b.)	-21
E141 - Anyagköltség	927 000
E142 - Igénybe vett szolgáltatások értéke	-4 494
E143 - Egyéb szolgáltatások értéke	-94 910
E145 - Eladott (közvetített)szolgáltatások értéke	0
E151 - Bérköltség	0
E152 - Személyi jellegű egyéb kifizetések	-88 785
E153 - Bérjárulékok	-932 000
E16 - Értékcsökkenési leírás	-8 467
E17 - Egyéb ráfordítások	-80 556

E61 - Adófizetési kötelezettség

2

Végösszeg

10 470 563

# 2018. I. FÉLÉVES BESZÁMOLÓ

*I. Kondorosi Településüzemeltető és Szolgáltató  
Közhasznú Nonprofit Korlátolt Felelősségű Társaság*

Szöveges kiegészítés a Társaság I. féléves Beszámolójához.

Készítette: Szmolár Eszter

10/8/2018

## 2018. I. Féléves Beszámoló

### *I. A Kondorosi Településüzemeltető és Szolgáltató Közhasznú Nonprofit Korlátolt Felelősségű Társaság megalakulása, működésének kezdete*

Kondoros Város Önkormányzata a 254/2017. (XI. 16.) sz. ÖK. határozatában döntött arról, hogy a Települési Szolgáltató Intézményt az államháztartásról szóló 2011. évi CXCV. Törvény 11. §-ának rendelkezései alapján, figyelemmel az államháztartásról szóló törvény végrehajtásáról szóló 368/2011. (XII.31.) Kormányrendelet 14. §-ában foglaltakra, jogutód nélkül megszünteti.

A hulladékról szóló 2012. évi CLXXXV törvény módosításáról szóló 2017. évi CXCVI. Törvény 1. § (1) bekezdésének 2018. január 1-től hatályba lépő rendelkezései alapján – miszerint „(E törvény alkalmazásában) 37a. közszolgáltatói alvállalkozó: a hulladékgyűjtési közszolgáltató által, a hulladékgyűjtési közszolgáltatási szerződésben megállapított hulladékgyűjtési közszolgáltatói kötelezettsége teljesítése érdekében közvetlenül igénybe vett nonprofit gazdasági társaság, ide nem értve a 42. § (2) bekezdése szerinti hulladékkezelőt;” Kondoros Város Önkormányzata 261/2017. (XI. 16.) sz. határozatában megalapította a Kondorosi Településüzemeltető és Szolgáltató Közhasznú Nonprofit Korlátolt Felelősségű Társaságot (a továbbiakban Kft.). Az alapítással együtt a közszolgáltatási szerződést megkötötte, melyben biztosította a működéshez szükséges elemek meglétéről, folytonosságáról.

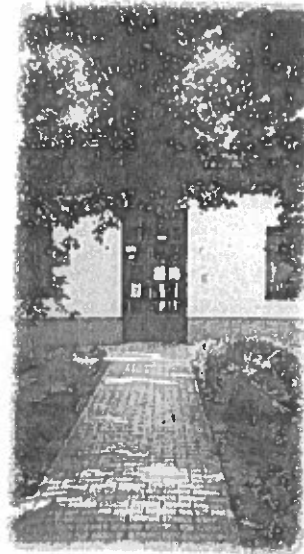

A Kft. bejegyzése december hónapban megtörtént. A Kft. az Intézmény megszűnését megelőző létrejöttére azért volt szükség, mert így a Polgári törvénykönyvről szóló 2013. évi V. törvény XXXI. fejezetében biztosított szerződés-átruházás jogintézményével biztosítható minden addig fennálló feltétel, szerződéses jogviszony folytonossága.

Az Intézménynél a közalkalmazotti jogviszony Kjt. 25/A § (1) szerint az átadás időpontjában a törvény erejénél fogva megszűnt. Az Intézmény alkalmazottai által tett jognyilatkozatokban hozzájárultak a továbbfoglalkoztatáshoz, így a megszűnést követő napon, munkaviszony keretében 2018. január 1-től az új munkáltatónál munkaviszony létesült minden dolgozó tekintetében.



Az első hat hónap az új könyvviteli és elszámolási rendszer felállításáról, az engedélyek és szerződések átírásáról szól. A Kft.-nek összesen 13 működéssel kapcsolatos engedélyt kellett beszereznie, melyek az alábbiak:

1. Telepengedély - Épületasztalos; Szárazföldi szállítást kiegészítő szolgáltatás;  
Kiadta: Csorvás Város Önkormányzatának Jegyzője;  
Engedély száma: C/922-3/2018.
2. Telepengedély - Nem veszélyes hulladék gyűjtése, szállítása;  
Kiadta: Csorvás Város Önkormányzatának Jegyzője;  
Engedély száma: C/922-2/2018.
3. Telepengedély - Nem közművel összegyűjtött háztartási szennyvíz szállítása;  
Kiadta: Szarvas Város Címzetes Főjegyzője;  
Engedély száma: I/24600-6/2018.
4. Nem veszélyes hulladék szállítási engedély;  
Kiadta: Békés Megyei Kormányhivatal Békéscsabai Járási Hivatal;  
Engedély száma: BE-02/21/41109-006/2018.
5. Építési-bontási hulladék szállítási engedély;  
Kiadta: Békés Megyei Kormányhivatal Békéscsabai Járási Hivatal;  
Engedély száma: BE-02/21/41108-006/2018.
6. Építési-bontási hulladék újrahasznosítási engedély;  
Kiadta: Békés Megyei Kormányhivatal Békéscsabai Járási Hivatal;  
Engedély száma: BE-02/21/41107-005/2018.
7. Rekultivált hulladéklerakó üzemeltetésére vonatkozó engedély;  
Kiadta: Békés Megyei Kormányhivatal Békéscsabai Járási Hivatal  
Engedély száma: BE-02/21/40133-005/2018.
8. Rekultivált hulladéklerakó vízjogi üzemeltetési engedély;  
Kiadta: Békés Megyei Katasztrófavédelmi Igazgatóság Katasztrófavédelmi Hatósági Osztály  
Engedély száma: 35400/2426-4/2018.ált.
9. Kondoros, külterület 0237/2 hrsz. alatti ingatlanon található talajvíz figyelő kutak vízjogi üzemeltetési engedély;  
Kiadta: Békés Megyei Katasztrófavédelmi Igazgatóság Katasztrófavédelmi Hatósági Osztály  
Engedély száma: 35400/2459-5/2018.ált.
10. Temető üzemeltetés + temetkezési szolgáltatás engedély + kegytárgy árusításra vonatkozó engedély;  
Kiadta: Békés Megyei Kormányhivatal Szarvasi Járási Hivatala;  
Engedély száma: BE-08/02/692-9/2018.
11. Városi csapadékvíz elvezető rendszer üzemeltetésére vonatkozó engedély;  
Kiadta: Békés Megyei Katasztrófavédelmi Igazgatóság Katasztrófavédelmi Hatósági Osztály;

Engedély száma: 35400/1609-4/2018.

12. Nem közművel gyűjtött háztartási szennyvíz szállítására vonatkozó engedély;

Kiadta: Békés Megyei Katasztrófavédelmi Igazgatóság Katasztrófavédelmi Hatósági Osztály;  
Engedély száma: 35400/1254/2018.

13. Állati hulladék átvevő telep üzemeltetési engedélye;

Kiadta: Békés Megyei Kormányhivatal Gyomaendrődi Járási Hivatal;  
Engedély száma: BE-03/06/999-2/2018.

Az új könyvviteli rendszer az IMA ERP és a KULCS-SZOFT rendszer használatával valósult meg, lényegesen kisebb ráfordítással, mint az intézményi Polisz-rendszer esetében. Az önkormányzat felé történő adatszolgáltatást azonban továbbra is szem előtt tartjuk, a rendszert úgy dolgoztuk ki, hogy alkalmas legyen a szakfeladatok megfelelő bemutatására, mind a bontásban, mind a jogcímekben, mind a források elkülönített szemléltetésére, nyomon követésére.

Emellett új szabályzatokat kellett megalkotni, melyek kidolgozása még folyamatban van (működési szabályzat, biztonsági szabályzatok, gépjármű használat elszámolási szabályok, temető rendjének szabálya, adatvédelmi szabályok, stb.).

Honlapot is indítottunk, mely azonban – idő hiánya miatt – még sajnos nem teljes, feltöltése folyamatos: <http://teszi.kondoros.hu/index.php/bemutatkozas>.

Fentieket összefoglalva a Kft. megfelelő eszközállománnyal, humánerőforrással rendelkezett 2018. év elején, az engedélyeit beszerezte, szerződéseit megkötötte ahhoz, hogy Kondoros város közzolgáltatásaiban maximálisan részt vehessen.

*II. Kondorosi Településüzemeltető és Szolgáltató Közhasznú Nonprofit Korlátolt Felelősségű Társaság 2018. évi üzleti terve, annak első félévi alakulása*

A Kft. 2018. évre vonatkozó üzleti tervét Kondoros Város Önkormányzata több körben tárgyalta. Végül az Önkormányzat költségvetési rendeletével párhuzamosan került a Kft. üzleti terve is elfogadásra, mely az alábbi tervezetet tartalmazta:

KONDOROSI TELEPÜLÉSÜZEMELTETÉSI ÉS SZOLGÁLTATÓ NONPROFIT KFT. FINANSZÍROZÁS RÉSZLETEZÉSE	2018.				Települési Szolgáltató Intézmény 2017. évi összehasonlító adatok			
	Megnevezés	Kötelező feladat tv. szerint eredeti el.	Kötelező feladat önk. döntés ért. eredeti el.	Önként váll. feladat eredeti el.	2018. évi eredeti el. Összesen	Kötelező feladat tv. szerint eredeti el.	Kötelező feladat önk. döntés ért. eredeti el.	Önként váll. feladat eredeti el.
Személyi kiadások	48 716	14 703	18 724	82 143	64 679	10 164		74 843
Munkaadókat terhelő járulékok és szociális hozzájárulási adó	16 670	6 831	6 408	29 909	14 223	3 776		17 999
Dologi kiadások	35 168	93 343	12 500	141 011	42 927	92 290		135 217
Egyéb működési célú kiadások				0				0
Ebből tartalékok				0				0
<b>Műk.kiadás összesen</b>	<b>100 554</b>	<b>114 877</b>	<b>37 632</b>	<b>253 063</b>	<b>121 829</b>	<b>106 230</b>	<b>0</b>	<b>228 059</b>
Felhalmozási kiadások				0				0
Beruházások	2 500	1 996	3 500	7 996	0	5 000		5 000
Felújítások	1 258	0	656	1 914				0
Egyéb felhalmozási célú kiadások				0				0
<b>Felhalmozási kiadás</b>	<b>3 758</b>	<b>1 996</b>	<b>4 156</b>	<b>9 910</b>	<b>0</b>	<b>5 000</b>	<b>0</b>	<b>5 000</b>
<b>Kiadás mindösszesen</b>	<b>104 312</b>	<b>116 873</b>	<b>41 788</b>	<b>262 973</b>	<b>121 829</b>	<b>111 230</b>	<b>0</b>	<b>233 059</b>
Működési célú támogatások államháztartáson belülről	5 101	4 613	1 538	11 252				0
Felhalmozási célú támogatások államháztartáson belülről				0				0
Közhatalmi bevételek				0				0
Működési bevételek	56 310	241	30 740	87 291	79 256	7 683		86 939
Felhalmozási bevételek				0				0
Működési célú átvett pénzeszközök	10 605	11 930	3 977	26 512				0
Felhalmozási célú átvett pénzeszközök				0				0
Finanszírozási bevételek		0		0		7 000		7 000
<b>Bevétel összesen</b>	<b>72 016</b>	<b>16 784</b>	<b>36 255</b>	<b>125 055</b>	<b>79 256</b>	<b>14 683</b>	<b>0</b>	<b>93 939</b>
<b>ÖNKORMÁNYZATI Finanszírozás</b>	<b>32 296</b>	<b>100 089</b>	<b>5 533</b>	<b>137 918</b>	<b>42 573</b>	<b>96 547</b>	<b>0</b>	<b>139 120</b>
Ebből: állami normatíva	18 000			18 000	18 135			18 135
Ebből: önkormányzati működési támogatás:	14 296	15 366	5 533	35 195				
Ebből: önkormányzati hozzájárulás - ÚTÉP.	0	84 723		84 723	24 438	96 547		120 985
<b>BEVÉTELEK MINDÖSSZESEN</b>	<b>104 312</b>	<b>116 873</b>	<b>41 788</b>	<b>262 973</b>	<b>121 829</b>	<b>111 230</b>	<b>0</b>	<b>233 059</b>

<b>Szakfeladatok bontása: Bevétel / Kiadás</b>	<b>BEV</b>	<b>KIAD</b>	<b>Mük. Tám. Külön-bözet</b>	<b>Szakfeladat aránya</b>
Köztemető-fenntartás és működtetés (szolgáltatás)*	26 789 eFt	28 945 eFt	2 156 eFt	11,0068%
Köztemető-fenntartás és működtetés	2 635 eFt	4 878 eFt	2 243 eFt	1,8549%
Közutak, hidak, alagutak üzemeltetése, fenntartása	2 032 eFt	19 135 eFt	17 103 eFt	7,2764%
Útépítés (Dobó, Jókai, Béke u.)	0 eFt	56 963 eFt	56 963 eFt	21,6612%
Áthúzódo útépítés (Tulipán u., Bartók Béla u., Rózsa u. 2017. év áthúzódo kts-e)	0 eFt	27 760 eFt	27 760 eFt	10,5562%
Járdaépítés	0 eFt	350 eFt	350 eFt	0,1331%
Piac üzemeltetése	1 715 eFt	1 002 eFt	-713 eFt	0,3810%
Ár- és belvízvédelemmel összefüggő tevékenységek	0 eFt	2 729 eFt	2 729 eFt	1,0377%
Nem veszélyes (települési) hulladék vegyes (ömlesztett) begyűjtése, szállítása, átrakása*	46 888 eFt	46 888 eFt	0 eFt	17,8300%
Nem veszélyes (települési) hulladék ATEV+gyepmester	2 135 eFt	9 813 eFt	7 678 eFt	3,7316%
Közfoglalkoztatás egyéb költségei	0 eFt	450 eFt	450 eFt	0,1711%
Szennyvíz gyűjtése, tisztítása, elhelyezése (szippantó)	2 436 eFt	4 774 eFt	2 338 eFt	1,8154%
Műhelyek fenntartása	6 699 eFt	8 243 eFt	1 544 eFt	3,1345%
Zöldterület-kezelés	9 270 eFt	15 745 eFt	6 475 eFt	5,9873%
Város-, községgazdálkodási egyéb szolgáltatások	9 699 eFt	29 478 eFt	19 779 eFt	11,2095%
Bánya üzemeltetés	762 eFt	4 600 eFt	3 838 eFt	1,7492%
Ingatlan bérlet	2 490 eFt	0 eFt	-2 490 eFt	
Sportlétesítmények üzemeltetése	241 eFt	1 220 eFt	979 eFt	0,4639%
Szochó támogatás	10 252 eFt		-10 252 eFt	
Hulladékgazdálkodás kapcsán átadott kintlévőség + Egyéb bevétel *	26 512 eFt		-26 512 eFt	
<b>Összesen:</b>	<b>150 555 eFt</b>	<b>262 973 eFt</b>	<b>112 418 eFt</b>	<b>100,0000%</b>
<i>Ell. (BEV+Mük. Tám. Kül.):</i>			262 973 eFt	

<b>Működési támogatás</b>	<b>Összesen</b>
Működési támogatás összesen	137 918 eFt
Útépítés (Dobó, Jókai, Béke u.)	56 963 eFt
Útépítés (Tulipán u., Bartók Béla u., Rózsa u. 2017. év áthúzódo kts-e)	27 760 eFt
Működési támogatás útépítés nélkül:	53 195 eFt
<b>Összesen:</b>	<b>137 918 eFt</b>

## Létszám adatok:

Megnevezése	2018. évi terv					2017. év				
	telj.mi	rész.m.i	Közh. Közc. egyéb	prémium év	össz.	telj.mi	rész.m.i	Közh. Közc. egyéb	prémium év	össz.
	fogl./fő/	fogl./fő/	létsz./fő	létsz./fő	létsz./fő	fogl./fő/	fogl./fő/	létsz./fő	létsz./fő	létsz./fő
2017. Települési Szolgáltató Intézmény. 2018. Kondorosi Településüzemeltető és Szolgáltató Np. Kft.	31	0	0	0	31	33	0	0	0	33
<b>Összesen:</b>	<b>31</b>	<b>0</b>	<b>0</b>	<b>0</b>	<b>31</b>	<b>33</b>	<b>0</b>	<b>0</b>	<b>0</b>	<b>33</b>

2018. I. féléves működése részletesen a következők szerint alakult.

A fél éves Mérleg és Eredmény adatokat a pénzügyi beszámoló tartalmazza.

Ehhez kapcsolódó kiegészítések:

Az értékesítés nettó árbevétele főbb tevékenységenkénti megbontásban:

Belföldi értékesítés árbevétele: 712 e Ft

Belföldi szolgáltatások árbevétele: 63.245 e Ft

Ebből temetői szolgáltatás: 9.643 e Ft

Hulladékkezelés: 15.753 e Ft

Egyéb működési bevételek: 4.512 e Ft

Egyéb bevétel (önkormányzati működési támogatás, más állami forrásból származó támogatás):  
38.721 e Ft

Az aktivált saját teljesítmények értékének részletezése: az utépités során keletkezik, azonban csak a II. félévben realizálódik.

A költségek költségnemenkénti megbontása:

Anyag jellegű ráfordítások: 23.178 e Ft

Személyi jellegű ráfordítások: 43.264 e Ft

Értékcsökkenési leírás: 394 e Ft

Az igénybe vett szolgáltatások költségeinek jelentős tételei jogcímenként részletezve:

Igénybe vett szolgáltatások: 10.808 e Ft

Ebből jelentősebb ráfordítások:

Bérleti díjak: 937 e Ft

Karbantartási költségek: 4.604 e Ft

Szakértői díjak: 2.200 e Ft

Egyéb igénybe vett szolg.: 2.557 e Ft

Hatósági díjak: 624 e Ft

Biztosítási díjak: 677 e Ft

A vezető tisztségviselők, az igazgatóság, a felügyelő bizottság tagjaival kapcsolatos adatok

- az üzleti évben járó járandóság összege (ügyvezető, FEB) 2.510 e Ft (5 hó ügyvezetői bér+ járulékok)

- minden képviselőre jogosult személynek a neve és lakóhelye, aki az éves beszámolót köteles aláírni: Szmolár Eszter (5553 Kondoros, Kossuth tér 1/1.).

Létszám adatok:

A 2018. I. félévben a Kft. megőrizte a 31 fő létszámot (ebből szellemi alkalmazott: 7 fő, fizikai: 24 fő). Kiemelten kívánjuk kezelni azt a tényt, hogy a közfoglalkoztatott létszámból jelentősen tudott meríteni a Kft. Erre jó példa az, hogy a tavalyi, ill. a megelőző évek során az intézmény asztalos üzemében nem volt „saját” foglalkoztatott, jelenleg azonban már két fő saját alkalmazott végzi kiemelkedően munkáját. A temetkezési részleg az összeomlás szélére került tavaly év végére, idén egy fő közfoglalkoztatásból felvett kollégával büszkélkedhetünk, aki mintaszerűen betanult, és akivel a részleg kiegyensúlyozottan tud újra teljes létszámmal, a kegyeletnek megfelelő módon teljes értékű munkát végezni. Az irodai ügyintézés is nagyot lendült azzal, hogy két fő felvételre került közfoglalkoztatásból, ők bizonyították a felvétel előtt is, a felvételt követően is kimagasló munkavégzéssel.

Három fő képzése valósult meg az első fél év alatt: a temetkezési részleg legnagyobb, évek óta vitaalapot jelentő problémája oldódott meg, azzal, hogy két alkalmazott beiskolázásra került B kategóriás jogosítvány megszerzésére, mindkét fő sikeresen le is vizsgázott. Ez szabályos, mindenkinek megfelelő munkabeosztást eredményezett (évekig csak egy sofőr tudott hatékony szolgálatot teljesíteni!!) Az irodai munkavégzés óriási minőségi javuláson ment keresztül azáltal, hogy egy fő OKJ-s bér- és tb ügyintézői tanfolyamot végzett el sikeresen. Idén még egy fő képzését tervezzük a – már nagyon várt – hidraulikus gémes kasza használatával kapcsolatban, ill. darukezelésre. A jövőben is szem előtt tartjuk a képzések fontosságát, egyrészt mert a Kft. szakmunkáit szigorú előírások szerinti képzettségekkel végezheti csak, másrészt pedig a naprakész tudás, az innováció, a fejlődőképesség csak továbbképzések által valósíthatóak meg.

Sajnálatos esemény volt a Kft. életében Pilár István elvesztése. Kiváló munkaerő volt, emellett kollégái szerették, tisztelték. Emléke tovább él a munkatársakban, kitartása, munkabírása példaértékként szolgálhat a következő generációnak.

A 2018. év eleji Képviselő-testületi határozat alapján a Kft.-nek az üzleti tervében szereplő feladatok kiadásainak fedezetére közel 20 millió forintot saját erőből volt szükséges előteremtenie. Ennek egyik forrását jelentette a hulladékgazdálkodási szakfeladat kintlévőségének részben befolyt összege: összesen 9,65 M Ft. A fennmaradó további 8,016 M Ft sorsáról a Körös-szögi Kistérség Többcélú Társulásának tagönkormányzataival egyetértésben a Képviselő-testület úgy döntött, hogy a Körös-szögi Hulladékgazdálkodási Nonprofit Kft. felszámolásának megindítása végett ezen tartozást elengedi.

A „saját erő” többi részét a Kft. más úton igyekezett előteremteni, ennek egyik legsikeresebb útja, hogy pályázatot nyert munkahelymegőrzésre közel 7 m Ft értékben, a másik pedig a takarékos gazdálkodás, üzemeltetés (dologi kiadások a lehetőségekhez mérten történő lecsökkentése), ezen kívül kisebb szerződések, szolgáltatások vállalása volt.

Ezzel szemben sajnos akadt néhány nem várt kiadás is: energetikai pályázat megvalósítása során közel 700 e Ft kiadás keletkezett (villanyszerelés, betonozás, festés, stb.), a Mercedes hulladékgyűjtő jármű váltójának meghibásodása 700 e Ft, a KCR-es Mercedes szakszervize 200 e Ft nem várt kiadást jelentett. A piactéri káresemény kapcsán a gesztenyefák ápolási munkái összesen szintén 700 e Ft körüli nem várt kiadást generáltak.

### *Egyes szakfeladatok fél éves alakulása*

#### **Közutak karbantartása / Útépítés**

Az év eleji tükörkészítési munkálatok a Dobó u. – Béke u. – Jókai u. esetében történtek meg, majd a Petőfi u. is külön (terven felül) sorra került. Emellett a Mátyás király u. felületét sikerült a Hősök úti felújítás kimaradt anyagából stabilizálni. Év elején nagy volumenű földútkarbantartást is végeztünk, azonban sajnos egyes utcák esetében már kevésnek bizonyult (József A. u., Deák F. u.).

Sikeres közbeszerzés zajlott le a szakfeladaton beton beszerzés kapcsán. Sajnos az első eljárás eredménytelen lett a magas árak miatt, azonban a második eljárás már sikeresnek bizonyult, a keretösszeg emelése csak minimálisan vált szükségessé. Mindkét eljárás nemzeti, nyílt közbeszerzési eljárás volt.

Az útépítés üteme a terveknek megfelelően halad, április közepétől június végéig több mint 1 km útszakasz került lebetonozásra. A kollégák hozzáállása, a kiváló és mintaszerű részlegvezetés, a jó szervezés, az összehangolt munkamenet eredménye a vasalt betonút, mellyel mind a megrendelő Önkormányzat, mind a lakosság megelégedésére szolgálhatunk.

**Asztalos üzem**

Az asztalos üzem, mint a fentiekben már említést kapott, remekül ellátja feladatát. Kisebb külső megrendelések teljesítése mellett a közfoglalkoztatási program végrehajtása és társ intézményi karbantartás elvégzése a fő feladat. Az Intézményi karbantartás számokban: fél évig pusztán órabérben számolva 126 e Ft élől munkát biztosítottunk (ez szeptember hónapban 390 e Ft-ra nőtt). Az asztalos munka – a jelenlegi kimagaslóan teljesítő munkaerő állománnyal – az egyik legesélyesebb bővülési irányvonal a Kft. életében.

**Temetkezési szolgáltatás / fenntartás**

A temetkezési szolgáltatást az idei évben újult erővel igyekszünk teljesíteni. A részlegvezető munkatársaival együtt kiválóan ellátja feladatát, kreativitásával, saját munkával igyekszik megfelelni a mai kor követelményeinek (pl. az új ravatalozó paraván asztalos üzemi – varrodai közös munka). A lehetőségekhez mérten fejlesztjük a szakfeladatot, képzésekkel, formális új munkaruhával, méltó magatartással végzik a kollégák munkájukat. Továbbra is fő terület a köztemető maradt, az egyházi részen csak a közlekedési utak tisztántartását és a hulladék elszállítását végezzük. A szolgáltatási részleg fél éves alakulása:

KIADÁS: 14.347 e

BEVÉTEL: 15.533 e (53 %-os teljesülés a tervezetthez képest)

A fenntartási szakfeladat alakulása:

KIADÁS: 696 e

BEVÉTEL: 537 e

A minimálisan mutatkozó hiányt a szolgáltatási többletrész fedezi.

A két feladatot egymástól szigorúan elkülönülten vezetjük.

**Piac üzemeltetés**

A piac üzemeltetése az eddigi gyakorlat szerint alakult, a szokott helyen, és időpontokban, különösebb változás nélkül.

KIADÁS: 230 e

BEVÉTEL: 492 e (30 %-os teljesülés, ezen bevételek később realizálódnak)

**Ár- és belvízvédelem / Zöldterület fenntartás / Mezőgazdaság**

E három szakfeladat teljes egészében összefügg. Az elmúlt években nem volt konkrét zöldterület alkalmazotti státusz, idén három fő kizárólag ezen a feladaton dolgozik, karöltve több közfoglalkoztatottal. A munkák rendkívül szerteágazóak, a valójában szükséges finanszírozáshoz képest elenyésző forrással (parkfenntartás, fásor gondozás, játszótéri eszköz karbantartás,



külterületi karbantartás /pl. Major/, vegyszeres növényvédelem, parlagfű irtás, belvízelvezető és övások kaszálás, facsemete gondozás, faiskola, növénykiültetés, növényutánpótlás, közterületi hulladékgyűjtés, zöldhulladék kezelés, mulcsozás, stb.). Kondoros város bel- és külterülete, zöldfelületei igen nagyok, a három fő és a minimális közfoglalkoztatott létszám nagyon kevés a szakszerű és időben történő fenntartási, gazdálkodási munkákhoz. A zöldterület szakfeladaton Magyar Közút Np. Zrt.-vel való nagyobb mérvű közös munkára pályázunk. A mezőgazdasági munkák kiadást, bevételt a Kft. részére nem jelentenek, az teljes egészében a közfoglalkoztatási programból finanszírozott, ill. annak a bevétele az Önkormányzatot illeti. Összesen a két szakfeladat állása (Ár- belv. + Zöldter.):

KIADÁS: 8.877 e

BEVÉTEL: 2.365 e (13 %-os teljesülés, ezen bevételek később realizálódnak)

#### **Rendezvények szervezése**

A feladatot, mint új szakfeladatot nevesítettük idén, hiszen ez az egyik fő profilunk, azonban erre külön keret nem volt elkülönítve. Jelenleg „Egyéb önkormányzati megrendelések” címen fut, bár ide más megrendelést is könyvelünk (pl. zöldterület kezeléssel kapcsolatos is). Félévkor a szakfeladat kiadása elérte az 570 e Ft-ot.

Az e téren szervezett munka minőségét dicséri az elismerő plakett, amit idén először vehetett át a Kft. a Lovas napok keretében. A Betyár napi részvételért az Önkormányzattól is dicsérő levelet, elismerést kaptunk. Elmondható, hogy a kollégák készek (szabályos munkabeosztás keretében) akár hétvégén – szabad idejüket feláldozva – dolgozni, színpadot építeni, padokat, székeket pakolni, takarítani, hogy a város elöljárói, a lakossága és minden ide látogató pozitív élményeket szerezhesen Kondorosról.

#### **Homokbánya**

Sajnálatos módon nem valósult meg a M44-es útépitésben való részvétel, de legalább, mint a környékbeli egyéb igényt kiszolgáló létesítmény fennmaradt a homokbánya. A Bevétel/Kiadás a tervezett bevételhez jól arányul (több, mint 100%-os teljesítés), de figyelembe véve a tervezett beruházást (új üzemi terület nyitását) egyenlőre még kisebb arányú a teljesülés.

KIADÁS: 733 e

BEVÉTEL: 862 e

#### **Köztisztasággal kapcsolatos szakfeladatok: Szennyvízkezelés / Hulladékgazdálkodás / Állati eredetű hulladék átvétel / Gyepmesteri tevékenység**

Az egyik legnagyobb változáson, folyamatos formálódáson keresztül menő feladat együttes.

A legkiegyensúlyozottabb képet a még megmaradó szennyvízkezelési ág mutat. Az év elején nagyobb ráfordítással rendbe hozott szippantó jármű teljesít továbbra is mind a lakoságnál, mind

a Gyulai Közüzemnél alvállalkozóként. Ezt a munkát igyekszünk olyan minőségben ellátni, hogy mindig számítani lehessen a Kft.-re, ill. ez a szerződéses felállás hosszú távon fenn tudjon maradni.

Szennyvíz szakfeladat alakulása:

KIADÁS: 2.483 e (52%-os teljesülés)

BEVÉTEL: 2.315 e (48%-os teljesülés)

A fél évkor mutatkozó hiányt a később realizálódó bevétel fedezi (negyedéves utólagos elszámolás).

Egyéb köztisztasági feladatok:

Nagymértékű változást jelentett az új felállás, miszerint a városban jelentkező állati eredetű hulladékok ártalmatlanításának csak egy részét vállalja át az Önkormányzat, a többi részt a termelőnek, lakosnak szükséges felvállalnia. Ez azt eredményezte, hogy fél év elteltével mindössze 1,1 M Ft kiadás keletkezett (ebből közel 300 e Ft a halpusztulás költsége / nem várt kiadás, külön térítés várható. E tétel növeli a kiadási oldalt 50 %-ra, e tétel nélkül 50% alatti maradna a teljesülés). Az elmúlt évekhez viszonyítva ez jelentős költségcsökkenést jelent, emellett minimális bevételt is, fél évkor több, mint 50 e Ft-ot. A fő cél már fél év után is teljesülni látszik: a ráfordítások csökkenése láthatóan jelentkezik.

A kóbor állatok befogásával kapcsolatos szerződés teljesítése a várakozáson felüli, félévkor a kiadásaink e téren nem haladták meg a 100 e forintot (az elmúlt években e téren éves szinten több mint 1 M Ft biztos kiadás jelentkezett). Ellenben a feladat ellátása humánus úton történt és szabályos, nyomon követhető begyűjtéssel, elszámolással.

KIADÁS: 4.870 e (50%-os teljesülés)

BEVÉTEL: 1.791 e (18%-os teljesülés)

Hulladékkezelés:

A Kft. a hulladékkezelésben, mint közszolgáltató alvállalkozó vett részt az első félévben. Energiáink nagy részét felőrlte a helyi (KEOP pályázat által kidolgozott) bio- hulladék kezelés terén tett erőfeszítések, melyek azonban nem vezettek anyagi elismerésre, csupán csak szakmailag jelentkezett kimagasló eredmény. Kft.-nk részt vett a megyei közszolgáltatási alvállalkozás közbeszerzésében, de sajnos 10-ből 8 „társ” céggel együtt vesztésként került ki.

Az illetékesek felé megtett megkereséseink vaskos aktákká nőttek, az egyetlen válasz gyakorlatot, szakmaiságot, és elismerést nélkülözve érkezett, melyben közölték, hogy semmilyen „plusz” finanszírozást nem „érdemel” városunk, akármilyen módon is szorította vissza az ártalmatlanításra beszállított hulladék mennyiségét (éves szinten több, mint 50%-kal!), anyagi méltatást nem kapott a mintaszerű, környezettudatos és rendkívül tiszta bio hulladéka sem.

Ezen hiányra felkészülve szorítottuk minimálisra már év elején a közszolgáltatási alvállalkozás kiadásait (csökkentett nyitva tartás, „sáros” utcák kerülése, járat-optimalizálás, szerződések felülvizsgálata, kollégák más feladatra történő beosztása, stb.). Ezzel némileg kompenzálni tudtuk a bio-gyűjtés finanszírozásának hiányát, ám azt továbbra is csak „görgetjük” magunk előtt. Ennek negatív megoldása, végkifejlete az alvállalkozási szerződés szeptember 30-ával történő megszűnése. Szomorúan álltunk a tény előtt, hogy ilyen mérvű szakfeladat került el (kollégákkal, gépekkel együtt) önkormányzatunktól.

A Közszolgáltatási hulladékkezelés fél éves alakulása:

(Előző évi kintlévőség teljes mértékben e szakfeladatra került, ez növeli a bevételi oldalt)

KIADÁS: 20.290 e (43%-os teljesülés, mely tükrözi a takarékos üzemeltetést)

BEVÉTEL: 33.914 e (72%-os teljesülés)

#### **Központ (+Ingatlan bérbeadás)**

Idén kiadásként különül el a központi költség a szakfeladatok között, mint vezetési, ügyviteli rész, és kerül arányosan felosztásra (így minden szakfeladaton jelentkezik mind a kiadása, mind a „bevétele”). A feladat nagyobb mérvű finanszírozása az önkormányzati támogatásból ill. az ingatlan bérbeadásból származik.

#### **Sportlétesítmények működtetése**

A sportlétesítmények fenntartása az elmúlt évek gyakorlatát követi, azonban igyekszünk minden fenntartást megfelelő megrendelés, szerződés kereteibe szorítani, így nagyban elősegítjük a tervezhetőséget és az elszámolhatóságot. A lovas pálya fenntartását szeretnénk ugyanolyan formában végezni, mint ahogy a foci pályát, az igény meg is van rá, az ellátás ütemezésén még dolgozni kell.

KIADÁS: 231 e ( 19%-os teljesülés, a főbb kiadások később realizálódnak / pl. gáz elszámoló számla)

BEVÉTEL: 492 e (40 %-os teljesülés)

A Kft. új irányvonala már tükröződik fél év elteltével is: a közfeladatok minőségi ellátása mellett a fő cél a helyi (és családbarát) foglalkoztatás. E két tényező együtt nagy vonzó és megtartó erőt jelent. Erre viszont lehet alapozni és építeni, ami megmutatkozik a munkánk minőségében, a gépek karbantartásában, a dologi kiadásokban, tehát a teljes üzemelésben is. Az önkormányzat intézményeihez, társ vállalkozásaihoz való újfajta hozzáállás, minden egyes munka naplózása, nyomon követése nagyban segíti az elszámolást, a későbbiekben a tervezést.

10/8/2018

Kiemelt célunk, hogy szakképzett és kimagaslóan teljesítő szakember állományunkkal minden téren (még a hulladékgazdálkodás terén is) a „vérkeringésben” maradjunk, úgy igyekszünk tenni a dolgunkat, hogy szükség legyen ránk.

A közel jövőben figyelembe kell venni azt a tényt, hogy a közfoglalkoztatás már nem teljes értékű, hanem inkább szociális foglalkoztatás. Elmondható, hogy sok értékes kolléga került közülük felvételre, még lenne is jó néhány maximálisan alkalmas jelölt, azonban őket csak új megrendelésekkel, szerződésekkel lehetne az állományban tudni. Másodlagos célunk pontosan ez: új szerződéseket eszközölni azokra a feladatokra specializálódva, melyek még megmaradtak közszolgáltatásként is.

Megjegyezni kívánjuk, hogy a Kft. könyvelés technikai része még „tesztelés” alatt áll, a szakfeladatok bevételeinek, kiadásainak eltérő aránya megnehezíti a megfelelő nyilvántartást. Az év végi elszámolás, beszámoló már jóval tisztább képet mutathat a munkaszámonkénti eredmény kimutatásban.

Összefoglalva a jelenlegi vezetés irányát mellékelünk egy iskolai rendezvényre készült promóciót, mely szemlélteti tevékenységünket néhány képen.

Kondoros, 2018. október 8.

10/8/2018  
Közhasznú Társaság  
10/8/2018  
www.1082018.hu

*Szmolár Eszter*  
Szmolár Eszter  
ügyvezető

# A TESZI EZT TESZI (ÉRTED IS TESZI!):

A város zöldfelületeit ápoljuk, gondozzuk...

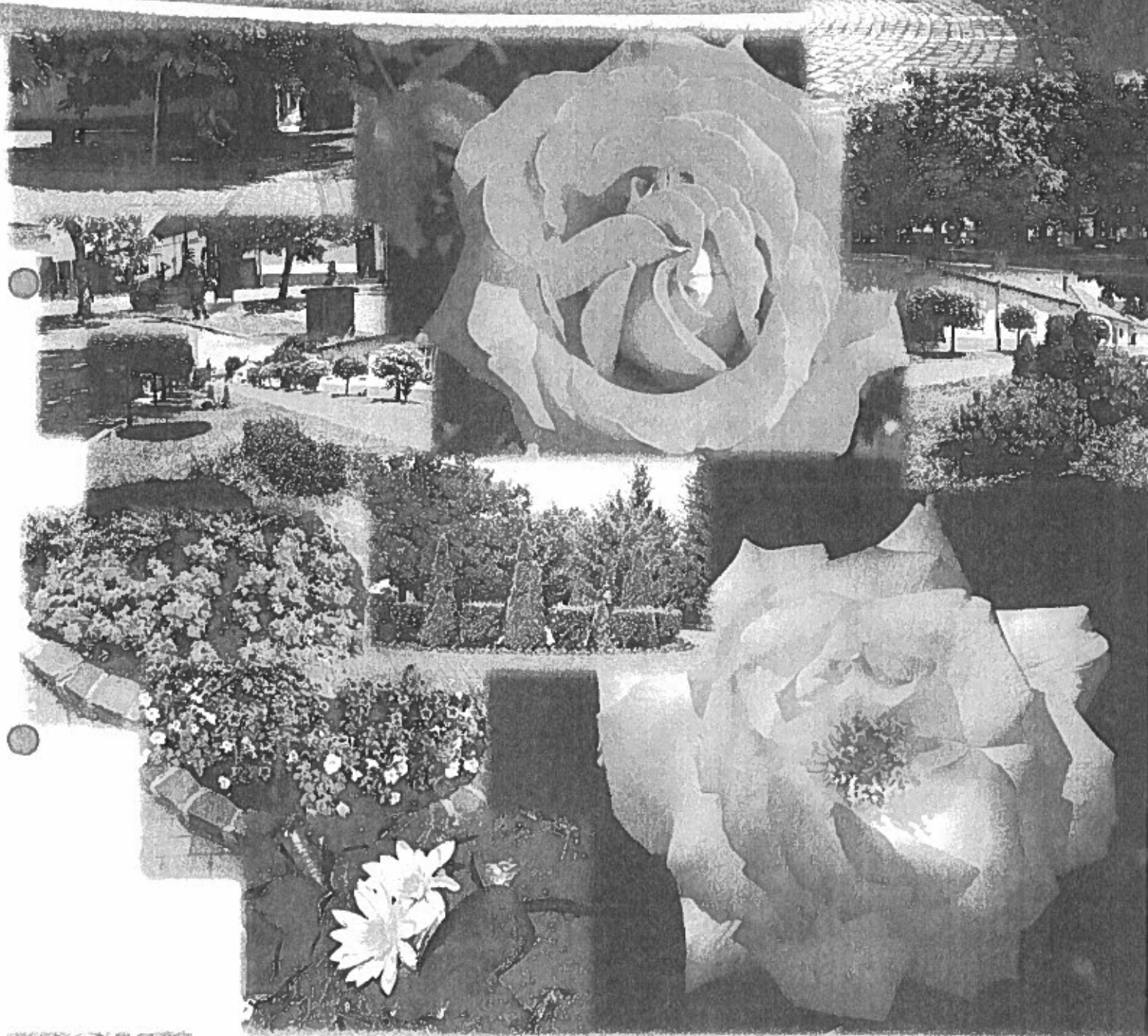

...így játszhattok rajta, gyönyörködhetek benne,  
tisztá levegőt szívhattok!



A sok gondos ember mellett sajnos vannak még gondatlan emberek is,  
de mégis az eldobott szemét sem hever sokáig a földön...

....a köztéri kukák is mindig kiürülnek

Ügyelünk a tisztaságra!



Rengeteg fát nevelünk fel a csemetekertjeinkben, sok-sok szép virágot termesztünk, ültetünk,  
gondozunk...



...ezek mosolyogtak rád nyáron!

Az úttesten, a járdán a közlekedési úrszelvényekre benőtt növényzetet rendben tartjuk,  
viharkárokat elhárítjuk, eltakarítjuk... tudod mi lesz belőle?

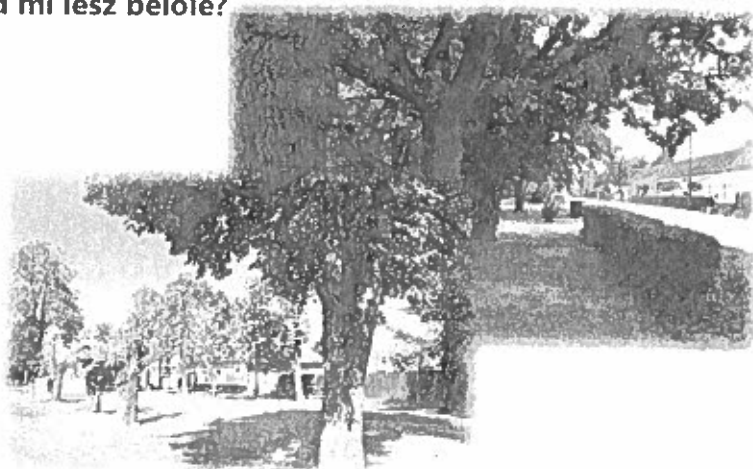

A növényi részeket felaprítjuk, zsákoljuk, szállítjuk, ezzel varázsolunk  
meleget a tesónak az oviba! Ez éves szinten több millió forint  
megtakarítást eredményez (nincs gázszámla)!

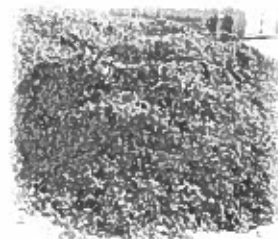
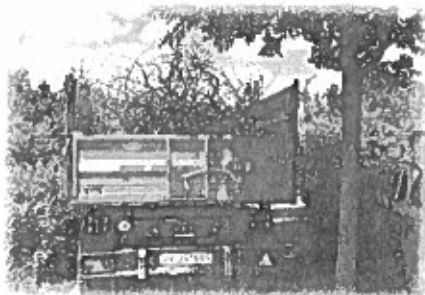

A bicikli utakat újra gondozhatjuk...



...tekerhettek rajta!



**Az állatokra vigyázunk, a szénér már a múlté! Állatvédőkkel dolgozunk a kóbor állatok ügyén!**



**Akár örökbe is fogadhatjátok őket!**

**ÉVENTE TÖBB MINT 2 KM SZILÁRD ÚTBURKOLATOT ÉPÍTÜNK!**

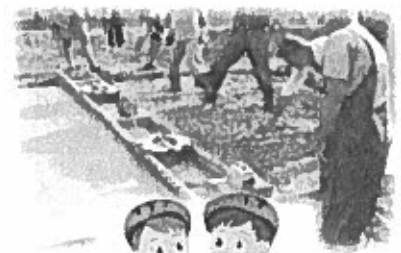
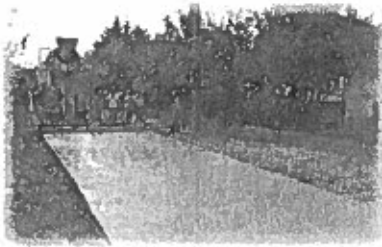

**A rollernek vagy görkorinak sincs akadályja mári!**

**Részt veszünk a hulladékgazdálkodásban...**

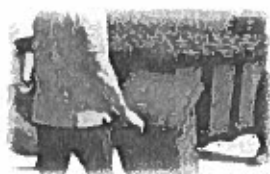

**...most már ugyan csak kisebb szerepet kapunk,  
de mintaszerűen dolgozunk az újrafelhasználás  
elősegítésén!**



**Sportolási lehetőséget biztosítunk az általunk  
gondozott és fenntartott, megyei szinten igen jó  
szívnonalú sportpályákon: futhatsz, focizhatsz,  
lovagolhatsz kedvedre!**

**Há nagyon hideg van, még jégpályát is tudunk  
készíteni!**

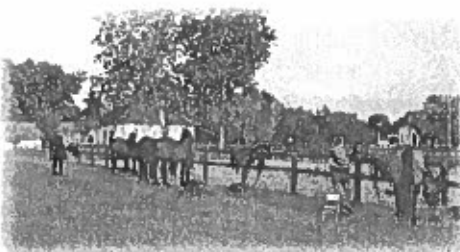
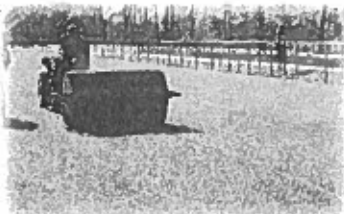
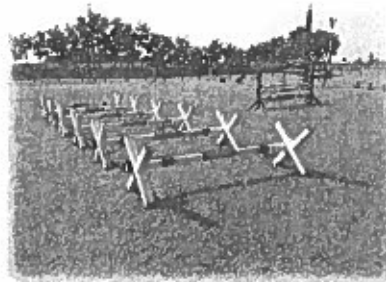

**BÚTOROKAT, JÁTÉKOKAT, FAHÁZAKAT TERVEZÜNK ÉS KÉSZÍTÜNK EL...**



...ebből tehetitek a cipőt, ez alatt vásárolhattok nyakláncot, ebből bujkál a tesó!

Segítünk minden városi rendezvényt, akár a Betyár napokról van szó, akár kastély kertről... e nélkül nem tudnánk hol leülni, nem lennének mézeskalács bódék állítva és a koncerteken sem lehetne csápolni...

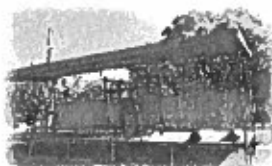
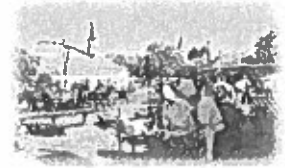

Ha nagy eső jön, a víz az általunk tisztán tartott árkokban el tud folyni a városból, a város körül! Ha eldugul a csatornaelvezető rendszer, vagy csőtörés történik, a kollégáink akár éjszaka is kivonulnak dolgozni, hogy nektek otthon legyen víz, a szennyvíz pedig elfolyjon és nyugodtan alhassatok!

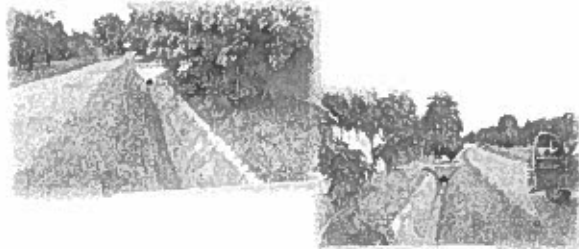

Mindemellett a szorgos kollégák még két hektár földet is megművelnek! Ebből sütik majd a hasábburgonyát neked a Csárdában, és a mese piros paprikával ízesítik a pörköltet!



\*\*\*



*Végezetül arról is kell szólnunk: ha életedben történt már olyan megrendítő esemény, hogy meghalt a nagyszülőd, akkor tapasztalhattad, hogy mi is szerettük Öt, így méltó módon kísértük utolsó útjára virágok és árnyas fák között... Méltón gondozzuk nyughelyét is.*



Cégünk rengeteg szakfeladatot lát el, mindezt teszi saját létszámával, az önkormányzattal, és az általa hozzánk irányított segítőivel. Közben fejlesztjük a telephelyünket, hogy öröm legyen ide járni, képzéseken veszünk részt, hogy naprakészek legyünk, összefoglalva elmondhatjuk, hogy:

Tiszteletet adunk, tisztán tartunk, óvjuk-védjük a környezetünket, a városunkat és alkotunk, építünk!

Ezt teszi a Teszi!

Tedd ezt Te is!



**KONDOROS VÁROS ÖNKORMÁNYZAT**  
Pénzügyi-, Településfejlesztési, Mezőgazdasági és  
Ügyrendi Bizottságának Elnöke tőle,  
Kondoros, Hősök tere 4-5. Telefon: 66/589-300, Fax.: 66/589-302.  
E-mail: polhi@kondoros.hu

Tárgy: Bizottsági jegyzőkönyvi kivonat.

Kivonat a Kondoros Város Önkormányzat Pénzügyi-, Településfejlesztési, Mezőgazdasági és  
Ügyrendi Bizottságának 2018. október 18-án megtartott nyílt ülés jegyzőkönyvéből.

**149/2018.(X.18.) Pü., Tf., Mg. és Ügyr. Biz. határozat**

Kondoros Város Önkormányzata Pénzügyi-, Településfejlesztési-,  
Mezőgazdasági és Ügyrendi Bizottság javasolja a Képviselő-  
testület felé a „Kondorosi Településüzemeltető és Szolgáltató  
Közhasznú Nonprofit Kft. 2018. I. féléves beszámolója”  
elfogadását.



Boldis Zsolt sk.  
Pü., Tf., Mg., és Ügyr. Biz.  
elnök

A kivonat hiteles:  
Kondoros, 2018. október 31.

Horcsák Erika  
igazgatási előadó



## ELŐTERJESZTÉS

### Kondoros Város Önkormányzat Képviselő-testületének 2018. október 18-án tartandó ülésére

**Előterjesztés tárgya: 2018. évi rendkívüli önkormányzati támogatás  
pályázat**

**Tisztelt Képviselő-testület!**

Kondoros Város Önkormányzat Képviselő-testülete a 128/2018. (V.24.) sz. ÖK. határozatában döntött a Magyarország 2018. évi központi költségvetéséről szóló 2017. évi C. törvény 3. melléklet I. 10. pont szerinti települési önkormányzatok *rendkívüli önkormányzati költségvetési támogatása* pályázat benyújtásáról.

A pályázat benyújtásra került 2018. szeptember 13-án, a pályázatban szereplő összeg **42.824.867,- Ft.**

A pályázatban szociális alapellátási feladatok támogatására **6.873.564,- Ft**-ot, településüzemeltetési feladatokra **35.951.303,- Ft**-ot kértünk.

A pályázat szabályszerűségi, formai és tartalmi felülvizsgálatát, a szükséges hiánypótlást a Magyar Államkincstár Igazgatósága az államháztartásról szóló 2011. évi CXCV. törvény 48. § (1) bekezdése, valamint a hozzá kapcsolódó államháztartás végrehajtásáról szóló 368/2011. (XII.31.) Kormányrendelet 70. § alapján végezte el.

A helyi önkormányzatokért felelős miniszter és az államháztartásért felelős miniszter állapítja meg a támogatás mértékét legkésőbb 2018. december 10-ig.

#### **Határozati javaslat:**

**Kondoros Város Önkormányzat Képviselő-testülete a 2018 évi rendkívüli önkormányzati támogatás pályázat benyújtásáról szóló tájékoztatót elfogadja.**

Határidő: értelem szerint

Felelős: Ribárszki Péter polgármester

Kondoros, 2018. október 10.



*Ribárszki Péter*  
Ribárszki Péter  
polgármester

Az előterjesztést készítette: Gyebnár Ágnes  
Ikt.szám: KON/1265 -8 /2018.

**KONDOROS VÁROS ÖNKORMÁNYZAT**  
Pénzügyi-, Településfejlesztési, Mezőgazdasági és  
Ügyrendi Bizottságának Elnöke t. ö. l.  
Kondoros, Hősök tere 4-5. Telefon: 66/589-300, Fax.: 66/589-302.  
E-mail: polhi@kondoros.hu

Tárgy: Bizottsági jegyzőkönyvi kivonat.

Kivonat a Kondoros Város Önkormányzat Pénzügyi-, Településfejlesztési, Mezőgazdasági és  
Ügyrendi Bizottságának 2018. október 18-án megtartott nyílt ülés jegyzőkönyvéből.

**150/2018.(X.18.) Pü.Tf., Mg. és Ügyr. Biz. határozat**

Kondoros Város Önkormányzata Pénzügyi-,  
Településfejlesztési-, Mezőgazdasági és Ügyrendi Bizottság  
javasolja a Képviselő-testület felé a „2018. évi rendkívüli  
önkormányzati támogatás pályázat” című előterjesztés  
határozati javaslatának elfogadását.



Boldis Zsolt sk.  
Pü.,Tf., Mg., és Ügyr. Biz.  
elnök

A kivonat hiteles:  
Kondoros, 2018. október 31.

  
Horcsák Erika  
igazgatási előadó



## ELŐTERJESZTÉS

**Kondoros Város Önkormányzat Képviselő-testületének 2018. október 18-án tartandó ülésére**

**Az előterjesztés tárgya: Alföld Slow Egyesület megkeresése telephely használat engedélyezéséhez**

**Az előterjesztés előadója: Ribárszki Péter polgármester**

### **Tisztelt Képviselő-testület!**

Újkígyós Város Turizmusfejlesztési Stratégiájának 2016-2025. egyik alapvető eleme volt a slow (ún. lassú) turizmus megvalósítása, kiépítése a településükön.

Térségünkben több olyan település is van, amelynek egyéb turisztikai potenciál hiányában a turizmus ezen fajtájában célszerű gondolkodnia. Ezen települések együttgondolkodva, szakmai szervezetekkel együttműködve tudnának eredményességet elérni. Ezen álláspontból fakadóan felmerült egy turisztikai egyesület létrehozása.

Újkígyós Város Önkormányzata tárgyalásokat kezdett meg a környező települések önkormányzati vezetőivel, turisztikai szakemberekkel és pályázati referensekkel, valamint a Szent István Egyetem, Metropolitan Egyetem képviselőivel, melynek folyamányaként létrehozták az Alföld Slow Egyesületet. A képviselő-testület 294/2017. (XII.29.) számú Ök. határozatával döntött arról, hogy csatlakozik az egyesülethez.

**Az egyesület célja:**

Az egyesület a lassú (slow) turizmus és a lassú (slow) szemlélet elterjedését, megélését, a magyarországi települések körében a téma iránti érdeklődés felkeltését, továbbá ezen keresztül a helyi és a hazai termelő és turisztikai vállalkozások támogatását, erősítését tartja legfontosabb céljának.

Az egyesület célja továbbá a felgyorsult világban a pillanatok megélése, a tudatossá válás, mind az életvitelben, mind a fogyasztásban, mely egyben az egészség alapja is.

**Az egyesület tevékenysége:**

- Összefogás erősítése helyi és regionális szinten.
- Konferenciák, rendezvények, programok szervezése a lassú (slow) témában.
- Saját logóval ellátott minősítési rendszer kidolgozása.
- Helyi szinten képzések a vállalkozások számára.
- Marketingfeladatok ellátása a tagok számára.
- Kiadványok készítése és terjesztése.
- Élhető települések erősítése. Helyi egyediségek, értéktár bemutatása.
- A települések, vállalkozások, magánszemélyek ökológiai lábnyoma csökkentésének elősegítése.
- Tudatosságra és figyelemre nevelés.
- Hagyományörzés, nemzeti és nemzetiségi, valamint helyi értékek gyűjtése, védelme.
- Honlap üzemeltetése.
- Együttműködés más slow mozgalmakkal, egyesületekkel.

Az egyesület székhelye Újkígyós Város Önkormányzat 5661 Újkígyós, Kossuth utca 41. szám.

Az egyesület megkereste önkormányzatunkat abból a célból, hogy járuljon hozzá az önkormányzat ahhoz, hogy az egyesület telephelyet létesíthessen településünkön, mely a későbbiekben pályázatokban való részvétel feltétele lehet. A telephely címe: 2022 hrsz. 5553 Kondoros, Hősök tere 4-5.

Kérem a Tisztelt Képviselő-testületet az előterjesztésben foglaltak megvitatására.



telephely  
minta\_alföldslow.dc

### **Határozati javaslat:**

Kondoros Város Önkormányzat Képviselő-testülete hozzájárul ahhoz, hogy az Alföld Slow Egyesület a Kondoros 2022 helyrajzi számú, természetben a Kondoros Hősök tere 4-5. szám alatti ingatlanon telephelyet létesítsen.

A Képviselő-testület felhatalmazza a Polgármestert a telephely használat jogcímét igazoló okirat aláírására.

**Felelős:** Ribárszki Péter polgármester

**Határidő:** értelem szerint

Kondoros, 2018. október 8.



*Ribárszki Péter*  
Ribárszki Péter  
polgármester

*Az előterjesztést készítette: dr. Szabegyházi Attila*  
jegyző

*Az előterjesztés iktatószáma: KON/27-3/2018.*

## Telephely használat jogcímét igazoló okirat

### 1.A telephelyhasználatot engedélyező személy

Neve: ?????????? **Önkormányzata**

Lakóhelye / székhelye: ??????????

Anyja születési neve / nyilvántartási száma / cégjegyzékszám: ??????????

### 2.Az ingatlan adatai

Cím: ??????????

Helyrajzi szám: ??????????

A telephelyhasználatot engedélyező személy tulajdoni hányada: ??

### 3.A telephelyhasználatot engedélyező személy ingatlan feletti rendelkezési jogát megalapozó jogcím: (a válasz aláhúzendó!)

#### a. tulajdonos

b. hasznélvező

c. bérlő

d. egyéb:

### 4.A telephelyhasználat jogcímének megnevezése: (a válasz aláhúzendó)

a. bérlet

#### b. szívésségi használat

c. egyéb:

5. Alulírott ?????????? polgármester, ??????? Önkormányzata (?????????) mint az ??????, ?????????? szám alatti ingatlan kizárólagos tulajdonosa, **törvényes képviselőként hozzájárulok ahhoz, hogy az Alföld Slow Egyesület (5661 Újkígyós, Kossuth u. 41.)** nevű szervezet az ingatlanban telephelyt létesítsen, azt ügyviteli helyeként használja, az ingatlant telephelyként a hivatalos irataiban megjelölje, azt a bírósági nyilvántartásba bejegyeztesse és az ingatlanban a határozatokat hirdetményként kifüggesse.

6. Amennyiben a telephelyhasználat engedélyezéséhez a polgári jog szabályai alapján hozzájárulás szükséges (bérlet, hasznélvezet esetén...stb.) adja meg az alábbi adatokat, egyebekben a 6.pontot ne töltsse ki:

A hozzájárulás jogcíme:

A hozzájáruló személy neve:

lakóhelye / székhelye:

anyja neve / nyilvántartási száma / cégjegyzékszám:

Kelt: ?????????, 2018. szeptember

aláírás

Előttünk, mint tanúk előtt:

.....

aláírás

.....

aláírás

név: .....

név: .....

lakcím: .....

lakcím: .....

**KONDOROS VÁROS ÖNKORMÁNYZAT**  
Pénzügyi-, Településfejlesztési, Mezőgazdasági és  
Ügyrendi Bizottságának Elnöke tőle,  
Kondoros, Hősök tere 4-5. Telefon: 66/589-300, Fax.: 66/589-302.  
E-mail: polhi@kondoros.hu

Tárgy: Bizottsági jegyzőkönyvi kivonat.

Kivonat a Kondoros Város Önkormányzat Pénzügyi-, Településfejlesztési, Mezőgazdasági és  
Ügyrendi Bizottságának 2018. október 18-án megtartott nyílt ülés jegyzőkönyvéből.

**151/2018.(X.18.) Pü., Tf., Mg. és Ügyr. Biz. határozat**  
Kondoros Város Önkormányzata Pénzügyi-, Településfejlesztési-,  
Mezőgazdasági és Ügyrendi Bizottság javasolja a Képviselő-  
testület felé a „Alföld Slow Egyesület megkeresése telephely  
használat engedélyezéséhez” című előterjesztés határozati  
javaslatának elfogadását.



Boldis Zsolt sk.  
Pü., Tf., Mg., és Ügyr. Biz.  
elnök

A kivonat hiteles:  
Kondoros, 2018. október 31.

Horcsák Erika  
igazgatási előadó



## ELŐTERJESZTÉS

Kondoros Város Önkormányzat Képviselő-testületének 2018. október 18-án tartandó ülésére

**Az előterjesztés tárgya:** *A Kondorosi Petőfi István Általános és Alapfokú Művészeti Iskola, Kollégium alsó tagozatos épületét érintő, elektromos földelés kiépítésére megkötött Vállalkozói Szerződés jóváhagyása*

**Az előterjesztés előadója:** Ribárszki Péter polgármester

Tisztelt Képviselő-testület!

A Kondorosi Petőfi István Általános és Alapfokú Művészeti Iskola, Kollégium alsó tagozatos épülete (5553 Kondoros, Csabai utca 39., hrsz. 2009) Kondoros Város Önkormányzata tulajdonában áll. Az alsó tagozatos épület fejlesztésére irányuló pályázatok kivitelezése kapcsán fény derült arra, hogy az ingatlan elektromos földelése nincs kiépítve.

A földelést kiépítése érdekében azonnali lépéseket kellett tennünk, hiszen elektromos földelés hiányában az épület felújítását érintő két pályázatban a földelés a villamos munkálatok elvégzéséhez, az elektromos berendezések biztonságos használatához elengedhetetlen. Az épület Kondoros Város Önkormányzatának tulajdonában van, így a földelés kiépítésének költségét önerőből szükséges finanszírozni, pályázati forrásból a földelés kiépítése nem támogatható.

Fentiekre tekintettel Kondoros Város Önkormányzata 3 ajánlat bekérésén alapuló beszerzési eljárást bonyolított le. A bírálati szempont: nyertesnek minősül a legalacsonyabb összegű érvényes ajánlat. A beérkezett ajánlatokat és az ajánlatok elbírálásának összegzését előterjesztésemhez csatolom:

			
Ajánlat földelés Probékés.pdf	Ajánlat földelés Hunút.pdf	Árjajánlat földelés Békésvill.pdf	Összegzés földelés kivitelezése - alsó ta

Kondoros Város Önkormányzata a nyertes ajánlattevő, legalacsonyabb ajánlatot adó **Békés-Vill Kft-vel (5630 Békés, Dózsa György utca 3.) nettó 647.400.- Ft + 174.798.- Ft ÁFA, bruttó 822.198.- Ft összeggel** a földelés kiépítésére a Vállalkozói Szerződést megkötötte. Előterjesztésemhez csatolom a Békés-Vill Kft-vel (5630 Békés, Dózsa György utca 3.) megkötött Vállalkozói Szerződést.

  
szerződés Békésvill  
földelés alsó tagozta

Kérem a T. Képviselő-testületet az előterjesztésben foglaltak megvitatására és a határozati javaslat elfogadására.

**Határozati javaslat:**

...../ 2018. (X.18.) Ök. Határozat

**Kondoros Város Önkormányzat Képviselő-testülete dönt a Kondorosi Petőfi István Általános és Alapfokú Művészeti Iskola, Kollégium alsó tagozatos épületét (5553 Kondoros, Csabai utca 39., hrsz. 2009) érintő, a Békés-VILL Kereskedelmi és Szolgáltató Kft-vel (5630 Békés, Dózsa Gy.**



utca 3.) nettó 647.400.- Ft + 174.798.- Ft ÁFA, bruttó 822.198.- Ft összeggel elektromos földelés kiépítésére megkötött Vállalkozói Szerződés jóváhagyásáról.

**Határidő : Értelem szerint**

**Felelős : Ribárszki Péter polgármester**

Kondoros, 2018. szeptember 26.

  
Ribárszki Péter  
polgármester



Az előterjesztést ellenőrizte: Paulik Tamás beruházási osztályvezető  
Az előterjesztést készítette: Barnáné Pecsénya Ágnes beruházási előadó

Az előterjesztés iktatószáma: 142- 52 /2018.

**Pro-Békés Kft**

5711 Gyula Láncház utca 3

Tárgy: Kondorosi Petőfi István Általános Iskola földelés kiépítése

Sz.	Megnevezés	Menny	Egys	Anyag	Díj	Anyag össz	Díj Össz
1.	Műanyag csatorna 25x15mm	285	m	184	265	52 440	75 525
2.	MCU vezeték 1x1,5 zöldsárga	1 750	m	60	118	105 000	206 500
3.	Wago 2xfix vezetékösszekötő	710	db	56	48	39 760	34 080
						0	0
4.	Földszinti FE elosztó szekrény átalakítása	1	klt	30 750	10 230	30 750	10 230
5.	Konyha elosztó szekrény	1	klt	20 480	10 230	20 480	10 230
6.	Földszinti alelosztó szekrény átalakítása	3	klt	7 180	4 500	21 540	13 500
7.	Felületi alelosztó szekrény átalakítása	3	klt	7 180	4 500	21 540	13 500
						291 510	363 565

Ajánlat érvényessége: kiadástól számított 90 nap.

Nettó össz:	655 075
27% Áfa	176 870
Bruttó össz:	831 945

Gyula, 2018.06.20.

**PRO-BÉKÉS KFT.**  
5711 Gyula, Láncház u. 3.  



Székhely: 5555 Hunya, Kodály u. 16.  
Telefon: +36 20 287 0962  
E-mail: almos.banki@gmail.com  
Web: www.hunut.hu

Adószám: 25174245-2-04  
Bankszámlaszám:  
11733254-20001797  
Cégjegyzékszám: 04-09-013341

Tárgy: Kondorosi Petőfi István Általános Iskola földelés kiépítése

### ÁRAJÁNLAT

Ssz.	Megnevezés	Menny	Egys	Anyag	Díj	Anyag össz	Díj Össz
1.	Műanyag csatorna 25x15mm	285 m		193	260	55 005	74 100
2.	MCU vezeték 1x1,5 zöldsárga	1 750 m		63	116	110 250	203 000
3.	Wago 2xfix vezetékösszekötő	710 db		59	47	41 890 0	33 370 0
4.	Földszinti FE elosztó szekrény átalakítása	1 klt		32 300	10 050	32 300	10 050
5.	Konyha elosztó szekrény	1 klt		21 510	10 050	21 510	10 050
6.	Földszinti alelosztó szekrény átalakítása	3 klt		7 550	4 410	22 650	13 230
7.	Emeleti alelosztó szekrény átalakítása	3 klt		7 550	4 410	22 650	13 230
						306 255	357 030

Nettó össz: 663 285  
27% Áfa 179 087  
Bruttó össz: 842 372

Ajánlat érvényessége: kiadástól számított 90 nap.

Hunya, 2018.06.20.

**hunút** Építőipari Szolgáltató Kft.

Székhely: 5555 Hunya, Kodály u. 16.  
Adószám: 25174245-2-04  
Cégjegyzékszám: 04-09-013341  
Bankszámlaszám: 11733254-20001797

Bánki Álmos  
Hunút Kft.

ÁRAJÁNLAT

Békés-Vill Kft  
5630 Békés,  
Dózsa György utca 3

Kondorosi Petőfi István Általános Iskola földelés kiépítése

Ssz.	Megnevezés	Menny	Egys	Anyag	Dij	Anyag össz	Dij Össz
1.	Műanyag csatorna 25x15mm	285	m	180	260	51 300	74 100
2.	MCU vezeték 1x1,5 zöldsárga	1 750	m	65	115	113 750	201 250
3.	Wago 2xfix vezetékösszekötő	710	db	55	45	39 050	31 950
						0	0
4.	Földszinti FE elosztó szekrény átalakítása	1	klt	30 000	10 000	30 000	10 000
5.	Konyha elosztó szekrény	1	klt	20 000	10 000	20 000	10 000
6.	Földszinti alelosztó szekrény átalakítása	3	klt	7 000	4 000	21 000	12 000
7.	Emeleti alelosztó szekrény átalakítása	3	klt	7 000	4 000	21 000	12 000
						296 100	351 300

Nettó össz: 647 400  
27% Áfa 174 798  
Bruttó össz: 822 198

Az árajánlat érvényes: az ajánlatadástól számított 90 napig.

Békés, 2018.06.20.

Békés-Vill KFT.  
5630 Békés,  
Dózsa György u. 3.  
Szentiványi

## ÖSSZEGEZÉS Ajánlatok elbírálásáról

1. Ajánlatkérő neve, címe, telefon- és telefaxszáma (e-mail):

Kondoros Város Önkormányzata, 5553 Kondoros, Hősök tere 4-5.

Tel: 66/589-300 Fax: 66/589-302

2. A beszerzés tárgya és mennyisége: Kondorosi Petőfi István Általános és Alapfokú Művészeti Iskola, Kollégium alsó tagozatos épületén földelés kiépítése

3. Az eljárás tárgyalás nélküli, vagy tárgyalásos: ---

4. a) Eredményes volt-e az eljárás: Igen

b) Eredménytelen eljárás esetében az eredménytelenség indoka: -

c) Eredménytelen eljárást követően indul-e új eljárás: -

d) Az ellenszolgáltatás összege:

Földelés kiépítése: bruttó 822.198.- Ft

5. A benyújtott ajánlatok száma: 3 (három)

6. Az érvényes ajánlatot tevők neve, címe és az ellenszolgáltatás összege:

Földelés kiépítésére feladatok ellátása

1. Ajánlattevő neve:

Békés-Vill Kft.

Ajánlattevő címe: 5630 Békés, Dózsa György utca 3.

A bírálati szempont szerinti tartalmi eleme: Az ellenszolgáltatás (ajánlattevő által megajánlott megbízási díj)

összesen: bruttó 822.198.- Ft

2. Ajánlattevő neve:

Hunút Építőipari és Szolgáltató Kft.

Ajánlattevő címe: 5555 Hunya, Kodály u. 16.

A bírálati szempont szerinti tartalmi eleme: Az ellenszolgáltatás (ajánlattevő által megajánlott megbízási díj)

összesen: bruttó 842.372.- Ft

3. Ajánlattevő neve:

Pro-Békés Kft.

Ajánlattevő címe: 5711 Gyula, Láncház u. 3.

A bírálati szempont szerinti tartalmi eleme: Az ellenszolgáltatás (ajánlattevő által megajánlott megbízási díj)

összesen: bruttó 831.945.- Ft

7. Az érvénytelen ajánlatot tevők neve, címe és az érvénytelenség indoka:

Ajánlattevő neve: -

Ajánlattevő címe: -

Érvénytelenség indoka: -

8. Eredményes eljárás esetén a nyertes ajánlattevő neve, címe, az ellenszolgáltatás összege és ajánlata, kiválasztásának indokai:

A nyertes ajánlattevő neve:

Békés-Vill Kft.

Ajánlattevő címe: 5630 Békés, Dózsa György utca 3.

A bírálati szempont szerinti tartalmi eleme:

Az ellenszolgáltatás (ajánlattevő által megajánlott megbízási díj) összesen: bruttó 822.198.- Ft

Az ajánlatok kiválasztásának indoka: a legalacsonyabb összegű érvényes ajánlatot tette.

9. Az összegzés elkészítésének időpontja: 2018.06.20.

10. A szerződéskötés tervezett időpontja: 2018.06.20.

  
Ribárszki Péter  
polgármester



## VÁLLALKOZÁSI SZERZŐDÉS

mely létrejött egyrészről **Kondoros Város Önkormányzata** (5553 Kondoros, Hősök tere 4-5 Adószám: 15725534-2-04) - továbbiakban **Megrendelő** - másrészről a **Békés-Vill Kft** (5630 Békés, Dózsa Gy. u 3. Adószám: 12739545-2-04) - továbbiakban **Vállalkozó** - között az alulírott helyen és időben az alábbi feltételekkel:

### 1./Szerződés tárgya:

A Megrendelő megrendelte, a Vállalkozó elvállalja a Kondorosi Petőfi István Általános és Alapfokú Művészeti Iskola alsó tagozatos épületén a villamos földelés kiépítésének munkáit. A munkavégzés helye: 5553 Kondoros, Hősök útja 36.

### 2./Vállalkozási ár:

Vállalkozó díj 647.400,- Ft + 174.798,- Ft Áfa, azaz bruttó 822.198,- Ft  
A munka elszámolásának módja: átalányáras

### 3./Tárgyi munka elvégzésének időtartama:

A munka kezdési időpontja:2018.06.22. mely időpontra a megrendelő biztosítja a munkaelvégzésének alkalmas munkaterületet.  
A munka befejezési határideje: 2018.09.15.

### 4./A munka ellenőrzésére, irányítására kijelölt személyek:

**Megrendelő képviselőjének adatai:** Ribárszki Péter polgármester 66/589-300

**Vállalkozó képviselőjének adatai:** Szatmári Judit 30/586-8955

### 5./Egyéb feltételek:

Vállalkozó a saját munkájával összefüggő tűzvédelmi előírások megtartásáért felelős. Vállalkozó kötelezettséget vállal arra, hogy feladatait az elvárható szakértelemmel és gondossággal, az irányadó jogszabályoknak és a megrendelő utasításainak megfelelően végzi, figyelemmel a vonatkozó jogszabályokra is. Szerződő felek a szerződés tárgyát képező munka átadását egyszerűsített átadást – átvételi eljárás keretében végzik el. Sikeres műszaki átadástól számítva 36 +1 hónap garanciát vállal a vállalkozó. Jelen szerződésben nem érintett kérdésekre vonatkozóan a Polgári Törvénykönyv és a módosított 7/1978.MT.sz.rendelet előírásainak kell alkalmazni.

### 6./Számlázási és fizetési feltételek:

Vállalkozó a munka elvégzését követően jogosult a számla benyújtására, melyet a megrendelő átutalással egyenlítő ki. Fizetési határidő a számla kézhezvételétől számított 90 nap.

### 7./Egyéb kikötések:

Felek megegyeznek abban, hogy vitás kérdésekben egyeztetni kötelesek, ennek sikertelensége esetén a Békési Városi Bíróság kizárólagos illetékességének alávetik magukat. Szerződő felek jelen szerződést, mint akaratunkkal mindenben megegyezőt írják alá.

Békés, 2018.06.21

  
Vállalkozó  
Békés-Vill Kft  
Kállai Sándor  
ügyvezető

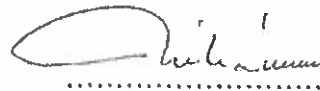
  
Megrendelő  
Kondoros Város Önkormányzata  
Ribárszki Péter  
polgármester



**KONDOROS VÁROS ÖNKORMÁNYZAT**  
Pénzügyi-, Településfejlesztési, Mezőgazdasági és  
Ügyrendi Bizottságának Elnöke t. ö. l.,  
Kondoros, Hősök tere 4-5. Telefon: 66/589-300, Fax.: 66/589-302.  
E-mail: polhi@kondoros.hu

Tárgy: Bizottsági jegyzőkönyvi kivonat.

Kivonat a Kondoros Város Önkormányzat Pénzügyi-, Településfejlesztési, Mezőgazdasági és  
Ügyrendi Bizottságának 2018. október 18-án megtartott nyílt ülés jegyzőkönyvéből.

**152/2018.(X.18.) Pü., Tf., Mg. és Ügyr. Biz. határozat**

Kondoros Város Önkormányzata Pénzügyi-, Településfejlesztési-,  
Mezőgazdasági és Ügyrendi Bizottság javasolja a Képviselő-  
testület felé a „Kondorosi Petőfi István Általános és Alapfokú  
Művészeti Iskola, Kollégium alsó tagozatos épületét érintő,  
elektromos földelés kiépítésére megkötött Vállalkozói  
Szerződés jóváhagyása” című előterjesztés határozati  
javaslatának elfogadását.



Boldis Zsolt sk.  
Pü., Tf., Mg., és Ügyr. Biz.  
elnök

A kivonat hiteles:  
Kondoros, 2018. október 31.

Horcsák Erika  
igazgatási előadó



**ELŐTERJESZTÉS**  
Kondoros Város Önkormányzat Képviselő-testületének  
2018. október 18-án tartandó ülésére.

**Az előterjesztés tárgya:**  
Helyi közút kezelésbe, fenntartásba vétele

**Az előterjesztés előadója:**  
Ribárszki Péter polgármester

**Tisztelt Képviselő-testület!**

Jelzés érkezett önkormányzatunkhoz, miszerint az M44-es út Békéscsaba-Kondoros között épülő szakaszán (101-es km), a Kondoros 0109/2 helyrajzi számú lakóingatlan (tanya) szilárd burkolatú útról történő megközelíthetősége ellehetetlenült, illetve megszűnt. Ez a helyzet sajnos több esetben tapasztalható az épülő út melletti lakóingatlanok vonatkozásában.

A fenti probléma okán megkerestük a Nemzeti Infrastruktúra Fejlesztő Zártkörűen működő Részvénytársaságot (NIF Zrt.) és kértük, hogy tegyék meg a szükséges intézkedéseket annak érdekében, hogy az ingatlan szerviz útról történő megközelíthetősége biztosított legyen.

Fenti megkeresésünket követően a NIF Zrt. elkészítette a tervet az új út kialakítására vonatkozóan, mely jelen előterjesztés mellékletét képezi.



munkaközi  
fedvényterv.pdf

A közúti közlekedésről szóló 1988. évi I. törvény 46.§ alapján a közutak kezelőjén a helyi közutak tekintetében a helyi önkormányzat képviselő-testületét kell érteni.

A NIF Zrt. is jelezte továbbá, hogy az új közút kialakításához szükséges az is, hogy a Képviselő-testület döntsön arról, hogy a kialakuló utat a kezelésébe, fenntartásába veszi.

**Határozati javaslat:**

Kondoros Város Önkormányzat Képviselő-testülete úgy dönt, hogy az M44-es út Békéscsaba-Kondoros között épülő szakaszán (101-es km) újonnan kialakítandó helyi közutat, annak megvalósítását követően kezelésébe, fenntartásába veszi.

Kondoros, 2018. október 8.

  
Ribárszki Péter  
polgármester



Határidő: azonnal  
Felelős: Ribárszki Péter polgármester



Az előterjesztést készítette:  
dr. Szebegyinszki Attila jegyző

ikt.szám: KON/2666-3/2018.

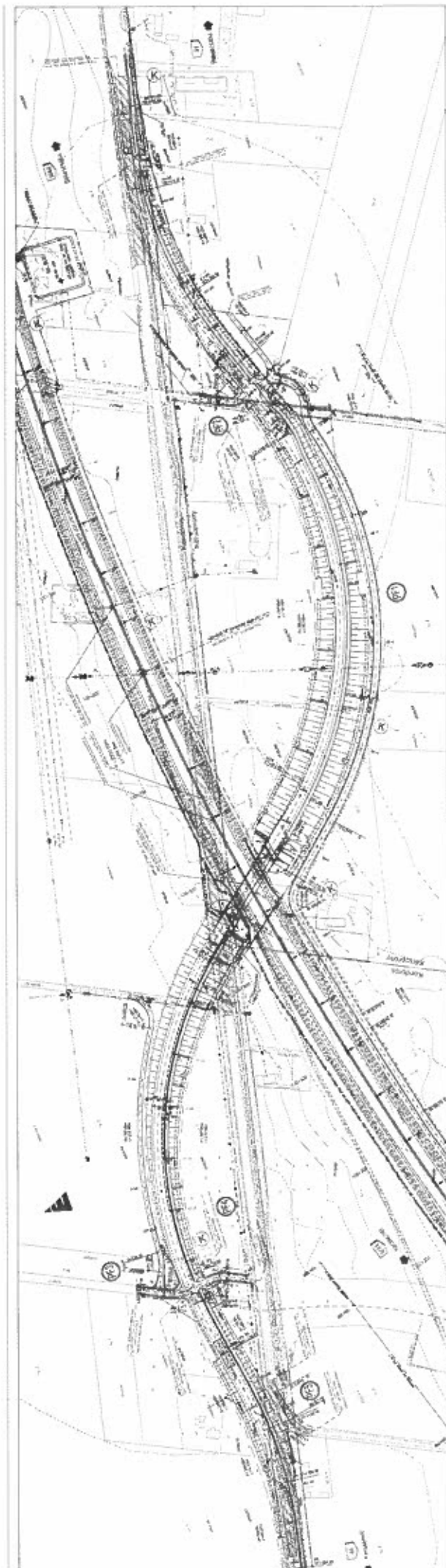

**KONDOROS VÁROS ÖNKORMÁNYZAT**  
Pénzügyi-, Településfejlesztési, Mezőgazdasági és  
Ügyrendi Bizottságának Elnöke, **É l n ö k é t ő l,**  
Kondoros, Hősök tere 4-5. Telefon: 66/589-300, Fax.: 66/589-302.  
E-mail: polhi@kondoros.hu

Tárgy: Bizottsági jegyzőkönyvi kivonat.

Kivonat a Kondoros Város Önkormányzat Pénzügyi-, Településfejlesztési, Mezőgazdasági és  
Ügyrendi Bizottságának 2018. október 18-án megtartott nyílt ülés jegyzőkönyvéből.

**153/2018.(X.18.) Pü., Tf., Mg. és Ügyr. Biz. határozat**

Kondoros Város Önkormányzata Pénzügyi-, Településfejlesztési-,  
Mezőgazdasági és Ügyrendi Bizottság javasolja a Képviselő-  
testület felé a „Helyi közút kezelésbe, fenntartásba vétele”  
című előterjesztés határozati javaslatának elfogadását.



Boldis Zsolt sk.  
Pü., Tf., Mg., és Ügyr. Biz.  
elnök

A kivonat hiteles:  
Kondoros, 2018. október 31.

Horcsák Erika  
igazgatási előadó



## ELŐTERJESZTÉS

**Kondoros Város Önkormányzat Képviselő-testületének  
2018. október 18-án tartandó ülésére**

**Előterjesztés tárgya:  
Beszámoló a Körös-völgyi Hulladékgazdálkodási Rekultivációs  
Önkormányzati Társulás  
2018. évi gazdálkodásáról**

**Tisztelt Képviselő-testület!**

A Körös-völgyi Hulladékgazdálkodási Rekultivációs Önkormányzati Társulás a KEOP-2.3.0/2F/09-2010-0013 számú „Települési szeméttelenek-rekultivációs program a Körös-szögben” tárgyú projekt megvalósítására jött létre. A projekt 2013-ban megvalósult, a fenntartási időszak 2018. 05. 13-án lezárult.

Mint tagtelepülési önkormányzatnak tárgyalni szükséges a Társulás 2018. évi gazdálkodását:

### **Bevételek alakulása:**

**2018. évben a bevételek teljesítési főösszege: 1 902 ezer Ft.**

A támogatásértékű működési bevételek 1.806 ezer Ft összegben teljesültek. Ez a bevétel az önkormányzatoktól átvett támogatások összege és előző évi maradvány 96 ezer Ft.

### **Kiadások alakulása**

**2018. évben a kiadások teljesítési főösszege: 1 505 ezer Ft.**

A dologi kiadás összesen 46 ezer Ft, teljesítése 10.30 %-os  
Működési célú pénzeszköz átadás önkormányzati hivatalnak 1.459 ezer Ft, teljesítése 99,96 %-os.

### **2018. évi maradvány bemutatása**

A Társulás 2018. évi alaptevékenység szabad pénzmaradványa 397 ezer Ft, mely működési célú pénzmaradvány.

Kérem a Tisztelt Képviselő-testületet a 2018. évi beszámoló megtárgyalására és a határozati javaslatok elfogadására.

**1. Határozati javaslat:**

**Kondoros Város Önkormányzat Képviselő-testülete jóváhagyja a Körös-völgyi Hulladékgazdálkodási Rekultivációs Önkormányzati Társulás a 2018. évi költségvetési beszámolóját az alábbiakban:**

Megnevezés	2018. évi előirányzat e Ft-ban	2018. évi teljesítés e Ft-ban
Bevételek		
Működési célú támogatások államháztartáson belülről	1806	1806
Működési bevétel	3	0
Előző évi műk. célú pénzmaradvány ig. vét.	96	96
<b>Bevételek összesen</b>	<b>1905</b>	<b>1902</b>
Kiadások		
Dologi kiadások	445	46
Működési célú pénzeszköz átadás	1460	1459
<b>Kiadások összesen</b>	<b>1905</b>	<b>1505</b>

**2. Határozati javaslat:**

**Kondoros Város Önkormányzat Képviselő-testülete jóváhagyja a Körös-völgyi Hulladékgazdálkodási Rekultivációs Önkormányzati Társulás a 2018. évi pénzmaradványát 397 ezer Ft-ban.**

Határidő: azonnal,

Felelős: polgármester

Kondoros, 2018. október 11.

  
**Ribárszki Péter**  
polgármester



Az előterjesztést készítette: Gyebnár Ágnes  
Ikt. szám: KON/329-6 /2018

**KONDOROS VÁROS ÖNKORMÁNYZAT**  
Pénzügyi-, Településfejlesztési, Mezőgazdasági és  
Ügyrendi Bizottságának Elnöke t ö l,  
Kondoros, Hősök tere 4-5. Telefon: 66/589-300, Fax.: 66/589-302.  
E-mail: polhi@kondoros.hu

Tárgy: Bizottsági jegyzőkönyvi kivonat.

Kivonat a Kondoros Város Önkormányzat Pénzügyi-, Településfejlesztési, Mezőgazdasági és  
Ügyrendi Bizottságának 2018. október 18-án megtartott nyílt ülés jegyzőkönyvéből.

**154/2018.(X.18.) Pü., Tf., Mg. és Ügyr. Biz. határozat**

Kondoros Város Önkormányzata Pénzügyi-, Településfejlesztési-,  
Mezőgazdasági és Ügyrendi Bizottság javasolja a Képviselő-  
testület felé a „Beszámoló a Körös-völgyi Hulladékgazdálkodási  
Rekultivációs Önkormányzati Társulás 2018. évi  
gazdálkodásáról” című előterjesztés 1.határozati javaslatának  
elfogadását.



Boldis Zsolt sk.  
Pü., Tf., Mg., és Ügyr. Biz.  
elnök

A kivonat hiteles:  
Kondoros, 2018. október 31.

Horcsák Erika  
igazgatási előadó



**KONDOROS VÁROS ÖNKORMÁNYZAT**  
**Pénzügyi-, Településfejlesztési, Mezőgazdasági és**  
**Ügyrendi Bizottságának Elnöke t ö l,**  
Kondoros, Hősök tere 4-5. Telefon: 66/589-300, Fax.: 66/589-302.  
E-maill: polhi@kondoros.hu

Tárgy: Bizottsági jegyzőkönyvi kivonat.

Kivonat a Kondoros Város Önkormányzat Pénzügyi-, Településfejlesztési, Mezőgazdasági és Ügyrendi Bizottságának 2018. október 18-án megtartott nyílt ülés jegyzőkönyvéből.

**155/2018.(X.18.) Pü., Tf., Mg. és Ügyr. Biz. határozat**

Kondoros Város Önkormányzata Pénzügyi-, Településfejlesztési-, Mezőgazdasági és Ügyrendi Bizottság javasolja a Képviselő-testület felé a „Beszámoló a Körös-völgyi Hulladékgazdálkodási Rekultivációs Önkormányzati Társulás 2018. évi gazdálkodásáról” című előterjesztés 2.határozati javaslatának elfogadását.



Boldis Zsolt sk.  
Pü.,Tf., Mg., és Ügyr. Biz.  
elnök

A kivonat hiteles:  
Kondoros, 2018. október 31.

Horcsák Erika  
igazgatási előadó



# ELŐTERJESZTÉS

Kondoros Város Önkormányzat Képviselő-testületének  
2018. október 18-án tartandó ülésére.

## Az előterjesztés tárgya:

**A Körös-völgyi Hulladékgazdálkodási Rekultivációs Önkormányzati Társulás megszűntetése.**

### **Tisztelt Képviselő-testület!**

A Körös-völgyi Hulladékgazdálkodási Rekultivációs Önkormányzati Társulás a KEOP-2.3.0/2F/09-2010-0013 számú „Települési szeméttelép-rekultivációs program a Körös-szögben” tárgyú projekt megvalósítására jött létre. A projekt 2013-ban megvalósult, a fenntartási időszak 2018. 05. 13. véget ért.

A 2011. évi CLXXXIX. törvény 91 § a) pontja értelmében a társulás megszűnik, ha a megállapodásban meghatározott időtartam eltelt.

A fenntartási kötelezettség lezárásához szükséges:

- A Záró Projekt Fenntartási Jelentés benyújtása, az Irányító Hatóság jóváhagyása.

  
záró fenntartási  
jelentés.pdf

- A Környezet és Energia Operatív program támogatási rendszerében a projekt lezárása, és záró jegyzőkönyvvel való igazolása.

  
záró jegyzőkönyv.pdf

A Társulás megszűntetésekor rögzíteni szükséges, hogy mely szervezet őrzi tovább a projekt iratait, és a projekttel kapcsolatos minden dokumentumot, melyet elkülönítetten kell nyilván tartani és legalább 2020. december 31-ig megőrizni.

A Társulási Megállapodás V.2. 4. pontja alapján: ” A Társulás megszűnése esetén a meglévő vagyon és annak szaporulata a Társulás tagjait pénzügyi hozzájárulásuk arányában illeti meg”.

A 2018. évi pénzmaradvány összege: 397.161,-Ft.

Tagtelepülések	2017.01.01. Lak.szám	2018.évi.ktgv 16 Ft/fő	Visszaautalandó
Békéscsaba MJ Város Önkormányzata	60 632	970 112	226 024
Gyomaendrőd Város Önkormányzata	13 693	219 088	51 035
Körösladány Város Önkormányzata	4 576	73 216	17 118



Szarvas Város Önkormányzata	16 208	259 328	60 447
Csabacsüd Nagyközség Önkormányzata	1 813	29 008	6 752
Kondoros Város Önkormányzata	5 085	81 360	18 944
Csárdaszállás Község Önkormányzata	438	7 008	1 629
Kétsoprony Község Önkormányzata	1 411	22 576	5 242
Szabadkígyós Község Önkormányzata	2 671	42 736	9 969
<b>Összesen:</b>	<b>106 527</b>	<b>1 704 432</b>	<b>397 161</b>



Társulási  
határozatok.pdf

Társulási Tanács határozatai:

Kérem a Képviselő-testületet az előterjesztés megtárgyalására és elfogadására.

**Határozati javaslatok:**

- 1. Kondoros Város Önkormányzat Képviselő-testülete elfogadja a Körös-völgyi Hulladékgyűjtési Rekultivációs Önkormányzati Társulás Társulási Tanácsának a Társulás megszüntetésére vonatkozó határozatát.**
- 2. Kondoros Város Önkormányzat Képviselő-testülete elfogadja, hogy a KEOP-2.3.0/2F/09-2010-0013 számú „Települési szeméttelép-rekultivációs program a Körös-szögben” tárgyú projekt iratait a társulás megszűnése után Kondoros Város Önkormányzata őrzi tovább 2020. december 31-ig.**
- 3. Kondoros Város Önkormányzat Képviselő-testülete elfogadja, hogy a Körös-völgyi Hulladékgyűjtési Rekultivációs Önkormányzati Társulás vagyonát a tagönkormányzatok részére visszautalásra kerüljön a pénzügyi hozzájárulások arányában.**

Határidő: azonnal,

Felelős: polgármester

Kondoros, 2018. október 11.

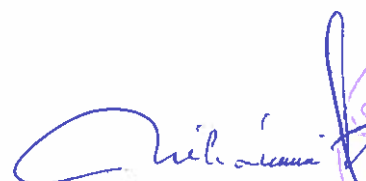
  
**Ribárszki Péter**  
 polgármester



Az előterjesztést készítette: Gyebnár Ágnes  
 Ikt. szám: KON/329-7/2018

KON/18- /2018 E-levél

SZÉCHENYI 2020



NEMZETI FEJLESZTÉSI MINISZTERIUM  
KÖRNYEZETI ÉS  
ENERGIAHATÉKONYSÁGI OPERATÍV  
PROGRAMOKÉRT FELELŐS HELYETTES  
ÁLLAMTITKÁRSÁG

EMIR alrendszer adatkezelési nyilvántartási azonosító: 00937-0002  
Jelen kiadvány a 4/2011. (I. 28.) Korm. rendelet 119. § (2) bekezdése szerint automatizált döntésről szóló elektronikus tájékoztatást tartalmaz.

**KÖRÖS-VÖLGYI HULLADÉKGAZDÁLKODÁSI  
REKULTIVÁCIÓS ÖNKORMÁNYZATI TÁRSULÁS**  
Kondoros  
Hősök-tere 4-5.  
5553

Iktatószám: K-2018-KEOP-2.3.0/2F/09.-  
0169654/308  
Budapest, 2018.05.15.  
Tárgy: Záró Projekt Fenntartási Jelentés  
elfogadása  
Egyéb iktatószám:

**TISZTELT KEDVEZMÉNYEZETTI!**

Ezúton értesítem, hogy a(z) Környezet és Energia Operatív Program támogatási rendszerében KEOP-2.3.0/2F/09-2010-0013 azonosítószámmal nyilvántartott projektjéhez kapcsolódó támogatási szerződés teljesítése kapcsán az 2017.05.14. - 2018.05.13. közötti időszakra benyújtott Záró Projekt Fenntartási Jelentése elfogadásra került.

Tisztelettel:

KEOP IH - Környezet és Energia Operatív  
Program Irányító Hatóság

KÖRÖS-VÖLGYI KÖZÖS ÖNKORMÁNYZATI HIVATAL 5553 Kondoros, Hősök tere 4-5.	
ÉRKEZETI: 2018 AUG 14.	MELLÉKLET
ÉRK. SZÁM: 1950/2018	IKT. SZÁM: KON/18-31 /2018 B
ELŐZÁRÓ:	ÜGYINTÉZŐ: T. ...



Európai Unió  
Európai Strukturális  
és Beruházási Alapok  
BEFEKTETÉS A JAVÓRÁ

Nemzeti Fejlesztési Minisztérium  
Környezeti és Energiahatékonysági Operatív  
Programokért Felelős Helyettes  
Államtitkárság  
1437 Budapest Pf. 328.

## 5. SZÁMÚ ZÁRÓ PROJEKT FENNTARTÁSI JELENTÉS

Alátámasztó dokumentumok papír alapú benyújtásának kérvényezése: **Nem**

1. Jelentés azonosító adatai:

A jelentés tárgyát képező időszak kezdő dátuma	2017.05.14
A jelentés tárgyát képező időszak záró dátuma	2018.05.13
Jelentés kitöltéséért felelős személy:	Ribárszki Péter
Telefon:	+36 (66) 589300
Fax:	+36 (66) 589302
Email:	polhi@kondorosiktv.hu
Fenntartási időszak kezdő időpont:	2013.05.14
Fenntartási időszak záró időpont:	2018.05.13
Vállalási időszak kezdő időpont:	2013.05.14
Vállalási időszak záró időpont:	2018.05.13



**2. Indikátorok**

1. A rekultivált hulladéklerakók száma (db)				
Terven kívüli tényadat:	Bázisérték: Bázis nem értelmezhető	Tényérték dátum: 2018.04.20	Összes változás: 9	Előző beszámolóban szereplő "Összes változás":  9
Indikátorhoz tartozó végső tervadat:	Célelérés dátum: 2013.02.28	Összes változás: 9		



## 3. AZ ESÉLYEGYENLŐSÉG ÉRVÉNYESÜLÉSÉNEK BEMUTATÁSA

Terület megnevezése	Szempont megnevezése és száma	Kiindulási érték	A jelentés tételi időszakra vonatkozó érték	A projekt befejezés ekor várható érték	A projekt fenntartás végéig várható átlagos érték
KÖTELEZŐEN KITÖLTENDŐ, KIEGÉSZÍTŐ, STATISZTIKAI INFORMÁCIÓK	a) Foglalkoztatottak száma (statisztikai állományi létszám) (fő)	1	1	2	2
KÖTELEZŐEN KITÖLTENDŐ, KIEGÉSZÍTŐ, STATISZTIKAI INFORMÁCIÓK	b) Nők száma a foglalkoztatottak közt (fő)	0	1	1	1
KÖTELEZŐEN KITÖLTENDŐ, KIEGÉSZÍTŐ, STATISZTIKAI INFORMÁCIÓK	c) A projekt által érintettek száma (fő)	112929	108796	112940	112950
KÖTELEZŐEN KITÖLTENDŐ, KIEGÉSZÍTŐ, STATISZTIKAI INFORMÁCIÓK	cA) Nők száma a projekt által érintett célcsoportban (fő)	59271	54441	59280	59290
KÖTELEZŐEN KITÖLTENDŐ, KIEGÉSZÍTŐ, STATISZTIKAI INFORMÁCIÓK	cB) Roma emberek száma a projekt által érintett célcsoportban (fő)	876	1738	880	885
KÖTELEZŐEN KITÖLTENDŐ, KIEGÉSZÍTŐ, STATISZTIKAI INFORMÁCIÓK	cC) Fogyatékos emberek száma a projekt által érintett célcsoportban (fő)	4387	6717	4390	4390
VÁLLALHATÓ ESÉLYEGYENLŐSÉGI INTÉZKEDÉSEK - CÉLCSOPORT NÉLKÜL	1. Esélyegyenlőségi munkatárs, felelős alkalmazása (I/N)	N	I	I	I
VÁLLALHATÓ ESÉLYEGYENLŐSÉGI INTÉZKEDÉSEK - CÉLCSOPORT NÉLKÜL	5. Rendelkezik települési esélyegyenlőségi koncepcióval; Közoktatási Esélyegyenlőségi Programmal/Tervvel; illetve a projekt illeszkedik elfogadott IVS-hoz (I/N)	I	I		
VÁLLALHATÓ ESÉLYEGYENLŐSÉGI INTÉZKEDÉSEK - CÉLCSOPORT NÉLKÜL	15. Fogyatékossgal élő alkalmazottak száma (fő)	0	0	0	0
VÁLLALHATÓ ESÉLYEGYENLŐSÉGI INTÉZKEDÉSEK - CÉLCSOPORT NÉLKÜL	16. Roma foglalkoztatottak száma (fő)	0	0	0	0
VÁLLALHATÓ ESÉLYEGYENLŐSÉGI INTÉZKEDÉSEK - CÉLCSOPORT NÉLKÜL	23. Nők száma a foglalkoztatottak közt (fő)	0	1	1	1

Terület megnevezése	Szemponthoz megnevezése és száma	Kiindulási érték	A jelentés tételi időszakra vonatkozó érték	A projekt befejezés ekor várható érték	A projekt fenntartás s végéig várható átlagos érték
VÁLLALHATÓ ESÉLYEGYENLŐSÉGI INTÉZKEDÉSEK - CÉLCSOPORT NÉLKÜL	30. A megvalósításban közhasznú foglalkoztatási programelem is tervezett/van (I/N)	I	N	I	
VÁLLALHATÓ ESÉLYEGYENLŐSÉGI INTÉZKEDÉSEK - CÉLCSOPORTTAL	6. Az esélyegyenlőségi célcsoportot vagy annak képviselőit bevonta a projekt tervezésébe (I/N)	N	N		
<b>Célcsoportok:</b>					
Családbarát: Nemek egyenlősége: Fogyatékos személyek: Roma emberek:					
VÁLLALHATÓ ESÉLYEGYENLŐSÉGI INTÉZKEDÉSEK - CÉLCSOPORTTAL	34. A projekt végrehajtása során megszülető szabályozás, termék és/vagy szolgáltatás más társadalmi csoportnál igazolhatóan kedvezőbben hat az esélyegyenlőségi célcsoportok helyzetére, életminőségére (I/N)	N	N	N	
<b>Célcsoportok:</b>					
Roma emberek: N					



**4. A KÖRNYEZETI FENNTARTHATÓSÁG ÉRVÉNYESÜLÉSÉNEK BEMUTATÁSA**

Terület megnevezése	Szempont megnevezése és száma	Mértékegység	Kiindulási érték	A jelentés tételi időszakra vonatkozó érték	A projekt befejezés ekor várható érték	A projekt fenntartás s végéig várható átlagos érték
Kötelezően megadandó szempontok	a) Fajlagos vízfelhasználás mértéke teljes vízfelhasználás (m3)		158	155		
Kötelezően megadandó szempontok	Fajlagos vízfelhasználás mértéke termelés v. szolgáltatás egysége	fő	38	35		
Kötelezően megadandó szempontok	b) Fajlagos energiafelhasználás mértéke teljes energiafelhasználás (kWh)		298340	29300		
Kötelezően megadandó szempontok	Fajlagos energiafelhasználás mértéke termelés v. szolgáltatás egysége	fő	38	35		
Kötelezően megadandó szempontok	c) Üvegházhatású anyagok kibocsátásának mértéke (CO <sub>2</sub> e) (t)		90.87	90		
Kötelezően megadandó szempontok	d1) Ártalmatlanításra kerülő hulladék arányának mértéke ártalmatlanításra kerülő hulladék (t)		.91	1		
Kötelezően megadandó szempontok	Ártalmatlanításra kerülő hulladék arányának mértéke összes hulladék mennyisége (t)		.92	1		
Kötelezően megadandó szempontok	d2) Újrahasznosított papír használat aránya újrahasznosított papírcsomag (500 lapos) (db)		370	360		
Kötelezően megadandó szempontok	Újrahasznosított papír használat aránya összes felhasznált papírcsomag (500 lapos) (db)		1295	1200		

Terület megnevezése	Szempont megnevezése és száma	Mértékegység	Kiindulási érték	A jelentés tételi időszakra vonatkozó érték	A projekt befejezésékor várható érték	A projekt fenntartás végéig várható átlagos érték
Kötelezően megadandó szempontok	e) A kistérségben élők foglalkoztatottságának mértéke saját foglalkoztatottak közül helyben (kistérségben) lakik (fő)		1	1		
Kötelezően megadandó szempontok	A kistérségben élők foglalkoztatottságának mértéke saját foglalkoztatottak száma (fő)		1	1		
Kötelezően megadandó szempontok	f) A fenntarthatósággal kapcsolatos tudásmegosztáson részt vett munkavállalók aránya tudásmegosztásban résztvevők száma (fő)		0	0		
Kötelezően megadandó szempontok	A fenntarthatósággal kapcsolatos tudásmegosztáson részt vett munkavállalók aránya össz munkavállalói létszám (fő)		1	1		
I. Környezettudatos menedzsment és tervezés (Választható)	1. Környezeti szempontú tanúsítás szerint működik (I/N)		I	I	I	I
I. Környezettudatos menedzsment és tervezés (Választható)	2. Fenntarthatósági tervvel vagy programmal (Local Agenda 21) rendelkezik vagy vállalja elkészítését (I/N)		I	I	I	I
I. Környezettudatos menedzsment és tervezés (Választható)	16. Partnerség építés a projekttervezés és végrehajtás során (I/N)		N	N	N	
I. Környezettudatos menedzsment és tervezés (Választható)	22. A zöldfelület kialakítás során az őshonos növényfajokat, a tájegységnek megfelelő fajkompozíciók előnyben részesítése (I/N)			I	I	



**5. Arányosított bevételek**

Sorszám	Konzorciumi partner	Tevékenység	A tevékenység fizikai befejezéséig, a projekttel összefüggésben felmerült, a Pénzügyi elszámolás részletes szabályai c. útmutató szerint arányosított bevétel
1.	Körös-völgyi Hulladékgazdálkodási Rekultivációs Önkormányzati Társulás	Rekultiváció	0
<b>Összesen:</b>			<b>0</b>





**6. Jelentést alátámasztó dokumentumok**

Kategória	Dokumentum megnevezése	Kötelező	Releváns a jelentésre nézve?
Jelentések	Egyéb melléklet	Igen	Nem
<b>Fájl neve</b>		<b>Fájl leírása</b>	
Még nincs csatolva fájl.			

Nem beküldendő





Mint a projektet megvalósító (fő)kedvezményezett, büntetőjogi felelősségem teljes tudatában nyilatkozom, hogy:

- a projekt megfelelt a 1083/2006/EK rendelet 57. cikke szerinti fenntartási követelményeknek
- a jelentésben megadott minden adat megalapozott és a valóságnak megfelelő
- a megvalósítással kapcsolatos eredeti dokumentumok a helyszínen elkülönítetten vannak nyilvántartva, és megőrzésre kerülnek 2020. december 31-ig
- a tájékoztatással és nyilvánossággal kapcsolatos követelményeknek eleget teszek

Nyilatkozat:

Utolsó módosítás:	2018.05.14 10:15:41
Lezárás időpontja:	2018.05.14 10:16:02
PDF fájl generálás:	2018.05.14 10:24:10





EMIR alrendszer adatkezelési nyilvántartási azonosító: 00937-0002

INNOVÁCIÓS ÉS TECHNOLÓGIAI MINISZTERIUM  
KÖRNYEZETI ÉS ENERGIAHATÉKONYSÁGI  
OPERATÍV PROGRAMOKÉRT FELELŐS  
HELYETTES ÁLLAMTITKÁRSÁG

KONDOROSI KÖZÖS ÖNKORMÁNYZATI HIVATAL	
5553 Kondoros, Hősök tere 4-5.	
ÉRKEZETT:	2018 JÚN 04.
MELLÉKLET:	
ÁRK. SZÁM	KT SZÁM
4253/2018	Kon/10-29/2018
ELŐSZÁM	IGYVÉTEZŐ
	J. T.

Körös-völgyi Hulladékgazdálkodási Rekultivációs  
Önkormányzati Társulás  
Kondoros  
Hősök-tere 4-5.  
5553

Iktatószám: K-2018-KEOP-2.3.0/2F/09.-  
0170835/308  
Budapest, 2018.06.26.  
Tárgy: Záró jegyzőkönyv küldése  
Egyéb iktatószám: 4 HIF/15631/2018-174

Tisztelt Kedvezményezett!

Ezúton értesítem, hogy a(z) Környezet és Energia Operatív Program támogatási rendszerében KEOP-2.3.0/2F/09-2010-0013 azonosítószámmal nyilvántartott projektje lezárásra került, melyet a levelünkhöz csatolt Záró Jegyzőkönyv igazol.

Amennyiben a kedvezményezett biztosítéknyújtásra kötelezett, s a biztosítékok feloldásához speciális dokumentumok szükségesek, e dokumentumokat levelünk mellékletében találja. A mellékletben található dokumentumok a következők:

Dokumentum megnevezése	Megjegyzés
-	-

Együttműködésüket köszönjük, munkájukhoz további sikert kívánunk.

Tisztelettel:



Innovációs és Technológia Minisztérium  
Környezeti és Energiahatékonysági Operatív  
Programokért Felelős Helyettes  
Államtitkárság  
1437 Budapest, Pf. 328

**ZÁRÓ-JEGYZŐKÖNYV**

Kedvezményezett neve: Körös-völgyi Hulladékgazdálkodási Rekultivációs Önkormányzati Társulás
A projekt címe: Települési szeméttelap-rekultivációs program a Körös-szögben
Támogatási szerződés azonosító száma: KEOP-2.3.0/2F/09-2010-0013
A támogatási döntés dátuma: 2010.11.09.
A projekt kezdete: 2010.11.29.
A projekt fizikai befejezése: 2013.02.28.
A projekt befejezése: 2013.05.13.
A fenntartási időszak kezdete: 2013.05.14.
A fenntartási időszak vége: 2018.05.13.
A vállalási időszak kezdete: 2013.05.14.
A vállalási időszak vége: 2018.05.13.
Záró Projekt Fenntartási Jelentés jóváhagyása: 2018.05.15.

A Kedvezményezett által benyújtott Záró Projekt Fenntartási Jelentés alapján megállapítottuk, hogy Kedvezményezett a támogatási szerződésben vállalt és a Pályázati felhívás és útmutatóban meghatározott kötelezettségeit, az alábbiakban megnevezett kötelezettségek kivételével, teljesítette, így a támogatott projekt lezártnak minősül.

Amennyiben a kedvezményezett biztosíték nyújtására kötelezett, a Záró Jegyzőkönyv kiállításával, az alább jelzett, a projekt keretében rendelkezésre bocsátott biztosítékok feloldásra kerülnek:

Típus	Összeg	Feloldás dátuma	Megjegyzés
-	-	-	-

Felhívjuk figyelmüket, hogy a Támogatási Szerződésben foglaltak alapján, a Projekttel kapcsolatos minden dokumentumot továbbra is elkülönítetten kell nyilvántartania. A Kedvezményezett iratmegőrzési és ellenőrzés tőrési kötelezettsége az Operatív Program Európai Bizottság általi zárásától számított három évig – de legalább 2020.december 31-ig - fennáll.

A fentiek elmulasztása szerződésszegésnek minősül, mely a szerződés szerinti jogkövetkezményeket vonja maga után.

Budapest, 2018.06.26.

  
 Jeth Dorottya  
 főosztályvezető\*  
 KEOP K SZFET

**Körös-völgyi Hulladékgazdálkodási Rekultivációs  
Önkormányzati Társulás**  
Kondoros, Hősök tere 4-5. Telefon: 66/589-300, Fax.: 66/589-302.  
E-mail: polhi@kondoros.hu

Tárgy: Jegyzőkönyvi kivonat

Kivonat a Körös-völgyi Hulladékgazdálkodási Rekultivációs Önkormányzati Társulás Társulási Tanácsának 2018. október 10-én megtartott nyílt üléséről.

**8/2018.(X.10.) sz. HRT. határozat**

**A Körös-völgyi Hulladékgazdálkodási Rekultivációs Önkormányzati Társulás Társulási Tanácsa a Társulást megszünteti.**

Határidő: azonnal

Felelős: Ribárszki Péter társulási tanács elnöke

Tímár Tímea sk.  
HRT. titkára



Ribárszki Péter sk.  
HRT.elnöke

A kivonat hiteles!  
Kondoros, 2018. október 10.

Horcsák Erika  
igazgatási előadó



**Körös-völgyi Hulladékgazdálkodási Rekultivációs  
Önkormányzati Társulás**  
Kondoros, Hősök tere 4-5. Telefon: 66/589-300, Fax.: 66/589-302.  
E-mail: polhi@kondoros.hu

Tárgy: Jegyzőkönyvi kivonat

Kivonat a Körös-völgyi Hulladékgazdálkodási Rekultivációs Önkormányzati Társulás Társulási Tanácsának 2018. október 10-én megtartott nyílt üléséről.

**9/2018.(X.10.) sz. HRT. határozat**

A Körös-völgyi Hulladékgazdálkodási Rekultivációs Önkormányzati Társulás Társulási Tanácsa dönt, hogy a projekt iratait a társulás megszűnése után Kondoros Város Önkormányzata szervezet őrzi tovább 2020. december 31-ig.

Határidő: azonnal

Felelős: Ribárszki Péter társulási tanács elnöke

Tímár Tímea sk.  
HRT. titkára



Ribárszki Péter sk.  
HRT.elnöke

A kivonat hiteles!  
Kondoros, 2018. október 10.

  
Horcsák Erika  
igazgatási előadó



**Körös-völgyi Hulladékgazdálkodási Rekultivációs  
Önkormányzati Társulás**  
Kondoros, Hősök tere 4-5. Telefon: 66/589-300, Fax.: 66/589-302.  
E-mail: polhi@kondoros.hu

Tárgy: Jegyzőkönyvi kivonat

Kivonat a Körös-völgyi Hulladékgazdálkodási Rekultivációs Önkormányzati Társulás Társulási Tanácsának 2018. október 10-én megtartott nyílt üléséről.

**10/2018.(X.10.) sz. HRT. határozat**

**A Körös-völgyi Hulladékgazdálkodási Rekultivációs Önkormányzati Társulás Társulási Tanácsa a Társulás vagyonát a tagönkormányzatok részére visszautalja a pénzügyi hozzájárulások arányában.**

Határidő: azonnal

Felelős: Ribárszki Péter társulási tanács elnöke

Tímár Tímea sk.  
HRT. titkára



Ribárszki Péter sk.  
HRT.elnöke

A kivonat hiteles!  
Kondoros, 2018. október 10.

Horcsák Erika  
igazgatási előadó





**Körös-völgyi Hulladékgazdálkodási Rekultivációs  
Önkormányzati Társulás**  
Kondoros, Hősök tere 4-5. Telefon: 66/589-300, Fax.: 66/589-302.  
E-mail: polhi@kondoros.hu

Tárgy: Jegyzőkönyvi kivonat

Kivonat a Körös-völgyi Hulladékgazdálkodási Rekultivációs Önkormányzati Társulás Társulási Tanácsának 2018. október 10-én megtartott nyílt üléséről.

**11/2018.(X.10.) sz. HRT. határozat**

A Körös-völgyi Hulladékgazdálkodási Rekultivációs Önkormányzati Társulás Társulási Tanácsa felhatalmazza az elnököt a megszüntetéshez szükséges valamennyi jogi nyilatkozat és dokumentum aláírására.

Határidő: azonnal

Felelős: Ribárszki Péter társulási tanács elnöke

Tímár Tímea sk.  
HRT. titkára



Ribárszki Péter sk.  
HRT.elnöke

A kivonat hiteles!  
Kondoros, 2018. október 10.

Horcsák Erika  
igazgatási előadó



KONDOROS VÁROS ÖNKORMÁNYZAT  
Pénzügyi-, Településfejlesztési, Mezőgazdasági és  
Ügyrendi Bizottságának Elnöke t. ö. l.,  
Kondoros, Hősök tere 4-5. Telefon: 66/589-300, Fax.: 66/589-302.  
E-mail: polhi@kondoros.hu

Tárgy: Bizottsági jegyzőkönyvi kivonat.

Kivonat a Kondoros Város Önkormányzat Pénzügyi-, Településfejlesztési, Mezőgazdasági és  
Ügyrendi Bizottságának 2018. október 18-án megtartott nyílt ülés jegyzőkönyvéből.

**156/2018.(X.18.) Pü., Tf., Mg. és Ügyr. Biz. határozat**

Kondoros Város Önkormányzata Pénzügyi-, Településfejlesztési-,  
Mezőgazdasági és Ügyrendi Bizottság javasolja a Képviselő-  
testület felé a „A Körös-völgyi Hulladékgazdálkodási  
Rekultivációs Önkormányzati Társulás megszüntetése” című  
előterjesztés 1. határozati javaslatának elfogadását.



Boldis Zsolt sk.  
Pü., Tf., Mg., és Ügyr. Biz.  
elnök

A kivonat hiteles:  
Kondoros, 2018. október 31.

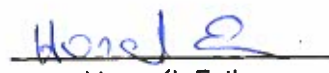
  
Horcsák Erika  
igazgatási előadó



**KONDOROS VÁROS ÖNKORMÁNYZAT**  
Pénzügyi-, Településfejlesztési, Mezőgazdasági és  
Ügyrendi Bizottságának Elnöke t. ö. l.,  
Kondoros, Hősök tere 4-5. Telefon: 66/589-300, Fax.: 66/589-302.  
E-mail: polhi@kondoros.hu

Tárgy: Bizottsági jegyzőkönyvi kivonat.

Kivonat a Kondoros Város Önkormányzat Pénzügyi-, Településfejlesztési, Mezőgazdasági és  
Ügyrendi Bizottságának 2018. október 18-án megtartott nyílt ülés jegyzőkönyvéből.

**157/2018.(X.18.) Pü., Tf., Mg. és Ügyr. Biz. határozat**

Kondoros Város Önkormányzata Pénzügyi-, Településfejlesztési-,  
Mezőgazdasági és Ügyrendi Bizottság javasolja a Képviselő-  
testület felé a „A Körös-völgyi Hulladékgazdálkodási  
Rekultivációs Önkormányzati Társulás megszüntetése” című  
előterjesztés 2. határozati javaslatának elfogadását.



Boldis Zsolt sk.  
Pü., Tf., Mg., és Ügyr. Biz.  
elnök

A kivonat hiteles:  
Kondoros, 2018. október 31.

  
Horcsák Erika  
igazgatási előadó



**KONDOROS VÁROS ÖNKORMÁNYZAT**  
Pénzügyi-, Településfejlesztési, Mezőgazdasági és  
Ügyrendi Bizottságának Elnöke t. ö. l.,  
Kondoros, Hősök tere 4-5. Telefon: 66/589-300, Fax.: 66/589-302.  
E-maill: polhi@kondoros.hu

Tárgy: Bizottsági jegyzőkönyvi kivonat.

Kivonat a Kondoros Város Önkormányzat Pénzügyi-, Településfejlesztési, Mezőgazdasági és  
Ügyrendi Bizottságának 2018. október 18-án megtartott nyílt ülés jegyzőkönyvéből.

**158/2018.(X.18.) Pü., Tf., Mg. és Ügyr. Biz. határozat**

Kondoros Város Önkormányzata Pénzügyi-, Településfejlesztési-,  
Mezőgazdasági és Ügyrendi Bizottság javasolja a Képviselő-  
testület felé a „A Körös-völgyi Hulladékgazdálkodási  
Rekultivációs Önkormányzati Társulás megszüntetése” című  
előterjesztés 3. határozati javaslatának elfogadását.

Boldis Zsolt sk.  
Pü., Tf., Mg., és Ügyr. Biz.  
elnök



A kivonat hiteles:  
Kondoros, 2018. október 31.

Horcsák Erika  
igazgatási előadó



## ELŐTERJESZTÉS

Kondoros Város Önkormányzat Képviselő-testületének  
2018.október 18.-án tartandó ülésére

**Az előterjesztés tárgya: Iskolai körzethatárok véleményezése**

Tisztelt Képviselő-testület!

A nemzeti köznevelésről szóló 2011. évi CXC. törvény 50. § (8) bekezdése szerint a kormányhivatal a 2018/2019. tanévre vonatkozóan is meghatározza és közzéteszi az általános iskolák felvételi körzetét.

A nevelési-oktatási intézmények működéséről és a köznevelési intézmények névhasználatáról szóló 20/2012. (VIII. 31.) EMMI rendelet 24. § (1) bekezdése szerint eljárva a felvételi körzetek megállapításához a Békés Megyei Kormányhivatal minden év október utolsó napjáig beszerzi a Békés megyében található valamennyi, érintett önkormányzat véleményét.

A véleményezéshez a Békés Megyei Kormányhivatal megküldte a járásban működő kötelező felvételt biztosító általános iskolák körzethatárainak meghatározására vonatkozó tervezetet.



2018\_10\_11\_08\_12.pd

f

Határozati javaslat:

Kondoros Város Önkormányzat Képviselő-testülete egyetért a 2018/2019. tanévre vonatkozóan a Szarvasi járásban működő kötelező felvételt biztosító általános iskolák körzethatárainak meghatározására vonatkozó tervezettel.

Kérem a Tisztelt Képviselő-testületet a határozati javaslat megvitatására és elfogadására.

Kondoros, 2018.október 10.



  
Dr. Szebegyinszki Attila  
jegyző

Ikt.sz.:KON/3425/2018.  
Az előterjesztést készítette:  
Szebegyinszki Pálné  
aljegyző

Másolatkészítő  
Békés Megyei Kormányhivatal  
Békéscsabai Járási Hivatala  
Hatósági Főosztály  
Gyámügyi és Igazságügyi Osztály  
„Az eredeti papíralapú dokumentummal egyező”  
Knyilár Livia köznevelési szakigazgató  
(2018.10.09. 08.50.31)  
A másolatkészítési szabályzat  
4:2018 (II.14.) Vezetői utasítás



BÉKÉS MEGYEI  
KORMÁNYHIVATAL

BÉKÉSCSABAI JÁRÁSI HIVATALA

---

## A kötelező felvételt biztosító általános iskolák körzethatárai

**Szarvasi járás**

**2018/2019. tanév**

---

Hatósági Főosztály  
Gyámügyi és Igazságügyi Osztály  
5600 Békéscsaba, Szabadság tér 11.17., Pf.:512 Telefon: (+36 66) 528-320 Fax: (+36 66) 528-321  
E-mail: [bekescsaba.jaras@bekes.gov.hu](mailto:bekescsaba.jaras@bekes.gov.hu) Honlap: [www.bekeskh.hu](http://www.bekeskh.hu); [www.bekesjarasok.hu](http://www.bekesjarasok.hu)

## Felvételi körzetek

### Szarvasi járás:

#### Települések:

Békésszentandrás, Csabacsüd, Kardos, Kondoros, Örménykút, Szarvas

#### Település 1.: Békésszentandrás

Kötelező felvételt biztosító iskola:

201738	Hunyadi János Katolikus Általános Iskola és Óvoda	5561	Békésszentandrás	Bethlen Gábor utca 19.
--------	--	------	------------------	---------------------------

(Nem állami, nem települési önkormányzati köznevelési intézmény)

Felvételi körzet: Békésszentandrás település közigazgatási területe (Nkt. 33. § (2) bekezdése alapján).

#### Település 2.: Csabacsüd

Kötelező felvételt biztosító iskola:

200632	Csabacsüdi Trefort Ágoston Általános Iskola	5551	Csabacsüd	Petőfi Sándor utca 37.
--------	--	------	-----------	---------------------------

Felvételi körzet: Csabacsüd és Örménykút települések közigazgatási területe.

#### Település 3.: Kondoros

Kötelező felvételt biztosító iskola:

028318	Kondorosi Petőfi István Általános és Alapfokú Művészeti Iskola, Kollégium	5553	Kondoros	Iskola utca 2/6.
--------	--	------	----------	---------------------

Felvételi körzet: Kondoros és Kardos települések közigazgatási területe.

#### Település 4.: Szarvas

Kötelező felvételt biztosító iskola:

028425	Fő téri Általános Iskola	5540	Szarvas	Fő tér 3
--------	--------------------------	------	---------	----------

Felvételi körzet: Szarvas település közigazgatási területe.

**Szarvasi járásban található állami fenntartású pedagógiai szakszolgálatot ellátó intézmény:**

202775	Békés Megyei Pedagógiai Szakszolgálat Szarvasi Tagintézménye	5540	Szarvas	Bethlen Gábor utca 11/2.
--------	--	------	---------	-----------------------------

Békéscsaba, 2018. február 22.

Dr. Marosvölgyi Emese  
járásai hivatalvezető  
névében és megbízásából:



*dr. Surányi-Vámos Viktória*  
dr. Surányi-Vámos Viktória  
osztályvezető

**KONDOROS VÁROS ÖNKORMÁNYZAT**  
Pénzügyi-, Településfejlesztési, Mezőgazdasági és  
Ügyrendi Bizottságának Elnöke t. ö. l.,  
Kondoros, Hősök tere 4-5. Telefon: 66/589-300, Fax.: 66/589-302.  
E-mail: polhi@kondoros.hu

Tárgy: Bizottsági jegyzőkönyvi kivonat.

Kivonat a Kondoros Város Önkormányzat Pénzügyi-, Településfejlesztési, Mezőgazdasági és  
Ügyrendi Bizottságának 2018. október 18-án megtartott nyílt ülés jegyzőkönyvéből.

**159/2018.(X.18.) Pü., Tf., Mg. és Ügyr. Biz. határozat**

Kondoros Város Önkormányzata Pénzügyi-, Településfejlesztési-,  
Mezőgazdasági és Ügyrendi Bizottság javasolja a Képviselő-  
testület felé az „Iskolai körzethatárok véleményezése” című  
előterjesztés határozati javaslatának elfogadását.

Boldis Zsolt sk.  
Pü., Tf., Mg., és Ügyr. Biz.  
elnök

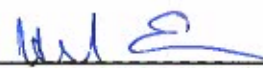

A kivonat hiteles:  
Kondoros, 2018. október 31.

  
Horcsák Erika  
igazgatási előadó





## **ELŐTERJESZTÉS**

Kondoros Város Önkormányzat Képviselő-testületének  
2018. október 18-án tartandó ülésére.

### **Az előterjesztés tárgya:**

Tájékoztatás lejárt határidejű határozatokról

### **Az előterjesztés előadója:**

Ribárszki Péter polgármester

Tisztelt Képviselő-testület!

Melléketlen benyújtjuk a Képviselő-testület által 2018. szeptember 13-ig meghozott, lejárt határidejű döntések végrehajtásáról szóló jelentést.



határozatok.docx

### **Határozati javaslat:**

Kondoros Város Önkormányzat Képviselő-testülete a lejárt határidejű határozatok végrehajtásáról szóló jelentést elfogadja.

Határidő: azonnal

Felelős: Ribárszki Péter polgármester

Kondoros, 2018. október 11.

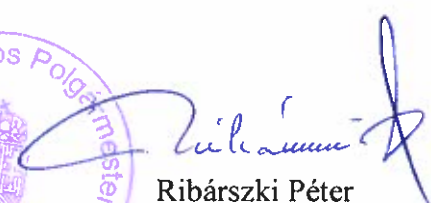

  
Ribárszki Péter  
polgármester

Az előterjesztést készítette:  
dr. Szabegynszki Attila jegyző

ikt.szám: KON/589- /2018.

	Határozat száma	Határozat tárgya	Határidő	Jelentés
1.	<u>207/2018.(IX.13.) sz. Ök. határozat</u>	lejárta határidejű határozatok végrehajtásáról szóló jelentés elfogadása	azonnal	A döntés kiküldésre került az érdekeltek részére.
2.	<u>208/2018.(IX.13.) sz. Ök. határozat</u>	TOP-1.1.3-16-BS1-2017-00019 azonosító számú „Hűtőház kialakítása Kondoroson” című pályázathoz kapcsolódó Tervezési és Felhasználási Szerződés 1. sz. módosításának elfogadása	azonnal	A döntés kiküldésre került az érdekeltek részére.
3.	<u>209/2018.(IX.13.) sz. Ök. határozat</u>	TOP-1.1.3-16-BS1-2017-00019 azonosító számú „Hűtőház kialakítása Kondoroson” című pályázathoz kapcsolódó Tervezési és Felhasználási Szerződés 2. sz. módosításának elfogadása	azonnal	A döntés kiküldésre került az érdekeltek részére.
4.	<u>211/2018.(IX.13.) sz. Ök. határozat</u>	TOP-1.1.3-16-BS1-2017-00019 azonosító számú, „Helyi gazdaságfejlesztés Kondoroson” című pályázat teljes körű műszaki ellenőrzési feladatok ellátására árajánlatkérés	értelem szerint	A döntés kiküldésre került az ajánlattevők részére.
5.	<u>212/2018.(IX.13.) sz. Ök. határozat</u>	TOP-1.1.3-16-BS1-2017-00019 kódszámú, „Hűtőház kialakítása” című pályázat Támogatási Szerződés 1. sz. módosításának elfogadása	értelem szerint	A döntés kiküldésre került az érdekeltek részére.
6.	<u>213/2018.(IX.13.) sz. Ök. határozat</u>	TOP-1.1.3-16-BS1-2017-00016 kódszámú, „Helyi termékek modern színterének komplex kialakítása Kondoroson” című pályázat Támogatási Szerződésének elfogadása	értelem szerint	A döntés kiküldésre került az érdekeltek részére.

7.	<u>214/2018. (IX.13.) sz. Ök. határozat</u>	TOP-1.1.3-16-BS1-2017-00019 azonosító számú, „Helyi gazdaságfejlesztés Kondoroson” című pályázattal kapcsolatban teljes körű közbeszerzési feladatok ellátására ajánlatkérés	éritelem szerint	A döntés kiküldésre került az érdekeltek részére.
8.	<u>215/2018. (IX.13.) sz. Ök. határozat</u>	TOP-1.2.1-16-BS1-2017-00003 kódszámú, „Turizmusfejlesztés Békésszentandrás, Kondoros és Csabacsúd településeken” című pályázat Támogatási Szerződés 1. sz. módosításának elfogadása	éritelem szerint	A döntés kiküldésre került az érdekeltek részére.
9.	<u>216/2018. (IX.13.) sz. Ök. határozat</u>	TOP-3.1.1-16-BS1-2017-00011 kódszámú, „Kerékpárút fejlesztés Kondoros, Kardos, Csabacsúd és Békésszentandrás településeken” című pályázat Támogatási Szerződésének elfogadása	éritelem szerint	A döntés kiküldésre került az érdekeltek részére.
10.	<u>217/2018. (IX.13.) sz. Ök. határozat</u>	TOP-3.2.1-15-BS1-2016-00056 azonosító számú „Önkormányzati épületek energetikai korszerűsítése Kondoroson” című pályázat kapcsolatban épülethasználók részére szervezett képzési feladatok ellátására ajánlatkérés	azonnal	A döntés kiküldésre került az érdekeltek részére.
11.	<u>218/2018. (IX.13.) sz. Ök. határozat</u>	A TOP-3.2.1-15-BS1-2016-00056 azonosító számú, „Önkormányzati épületek energetikai korszerűsítése Kondoroson” című projekthez kapcsolódó Kivitelezési Szerződés 2. sz. módosításának jóváhagyása	éritelem szerint	A döntés kiküldésre került az érdekeltek részére.
12.	<u>219/2018. (IX.13.) sz. Ök. határozat</u>	A Gyulai Közülemi Nonprofit Kft. gördülő fejlesztési tervének elfogadása	2018. 09. 30.	A döntés kiküldésre került az érdekeltek részére.

13.	<u>220/2018.(IX.13.) sz. Ök. határozat</u>	Bursa Hungarica Felsőoktatási Önkormányzati Ösztöndíjpályázat 2019.- évre- csatlakozás	2018. október 3.	A döntés kiküldésre került az érdekeltek részére.
14.	<u>221/2018.(IX.13.) sz. Ök. határozat</u>	Bursa Hungarica Felsőoktatási Önkormányzati Ösztöndíjpályázat 2019. évre.-kiírás	értelem szerint	A döntés kiküldésre került az érdekeltek részére.
15.	<u>223/2018.(IX.13.) sz. Ök. határozat</u> <u>224/2018.(IX.13.) sz. Ök. határozat</u>	Az EFOP 1.5.3-16-2017-00097 kódszámú, „Településeinkért” című pályázat keretein belül létrehozott Ösztöndíjprogram felhívására érkezett pályázatok elbírálása	azonnal	A döntés kiküldésre került az érdekeltek részére.

**KONDOROS VÁROS ÖNKORMÁNYZAT**  
Pénzügyi-, Településfejlesztési, Mezőgazdasági és  
Ügyrendi Bizottságának Elnöke t. ö. l.,  
Kondoros, Hősök tere 4-5. Telefon: 66/589-300, Fax.: 66/589-302.  
E-mail: polhi@kondoros.hu

Tárgy: Bizottsági jegyzőkönyvi kivonat.

Kivonat a Kondoros Város Önkormányzat Pénzügyi-, Településfejlesztési, Mezőgazdasági és  
Ügyrendi Bizottságának 2018. október 18-án megtartott nyílt ülés jegyzőkönyvéből.

**160/2018.(X.18.) Pü., Tf., Mg. és Ügyr. Biz. határozat**

Kondoros Város Önkormányzata Pénzügyi-, Településfejlesztési-,  
Mezőgazdasági és Ügyrendi Bizottság javasolja a Képviselő-  
testület felé a „Tájékoztatás lejárt idejű határozatokról” című  
előterjesztés határozati javaslatának elfogadását.

Boldis Zsolt sk.  
Pü., Tf., Mg., és Ügyr. Biz.  
elnök



A kivonat hiteles:  
Kondoros, 2018. október 31.

Horcsák Erika  
igazgatási előadó



## ELŐTERJESZTÉS

Kondoros Város Önkormányzat Képviselő-testületének 2018. október 18-án tartandó ülésére.

**Az előterjesztés tárgya:** VP6-7.2.1-7.4.1.3-17 kódszámú, „Helyi termékértékesítést szolgáló piacok infrastrukturális fejlesztése, közétkeztetés fejlesztése” című pályázattal kapcsolatos teljes körű projektmenedzsmenti és nyilvánossági feladatok ellátásának tárgyban kötött vállalkozási szerződés megszüntetése

**Az előterjesztés előadója:** Ribárszki Péter polgármester

**Tisztelt Képviselő-testület!**

VP6-7.2.1-7.4.1.3-17. kódszámmal, „Helyi termékértékesítést szolgáló piacok infrastrukturális fejlesztése, közétkeztetés fejlesztése” címmel 2017.06.22-én támogatási kérelmet nyújtott be Kondoros Város Önkormányzata.

A Vidékfejlesztési Program keretén belül a Vidékfejlesztési Program Irányító Hatósága, mint Támogató a támogatási kérelmet elbírálta, és támogatásra alkalmasnak minősítette.

A pályázat keretében Kondoros Város Önkormányzata az alsó tagozatos iskolaépület melegítőkonyhájának, valamint étkezőjének felújítását, továbbá a Kondorosi Csárda közétkeztetéshez szükséges konyhai eszközeinek beszerzését valósítja meg. A tálalókonyha jelenleg korszerűtlen eszközeit korszerű eszközökkel cseréljük le, melyek a hatékonyságot és a minőséget is javítani fogják. A megvalósítási helyek helyrajzi számai: 2009, 2068

A pályázati cél megvalósítása érdekében a **projektmenedzsmenti és nyilvánossági feladatok ellátására** beszerzési eljárást folytattunk le. Az ehhez a döntéshez kapcsolódó szerződés 2018. augusztus 13-án megkötésre került.

Sajnos a közzétett pályázati kiírás lehetőségei miatt nem megfelelő a fenti feladatok ellátásra megkötött vállalkozási szerződés. Ezen okból, a vállalkozási szerződés megszüntetésére van szükség.

A vállalkozási szerződés megszüntetését előterjesztésemhez csatolom:



VÁLLALKOZÁSI  
SZERZŐDÉS MEGSZ

Kérem a T. Képviselő-testületet a projektmenedzsmenti és nyilvánossági feladatokkal kapcsolatban az előterjesztésben foglaltak megtárgyalására és a határozati javaslat elfogadására.

**Határozati javaslat:**

...../ 2018. (XI.18.) sz. Ök. Határozat

**Kondoros Város Önkormányzat Képviselő-testülete a VP6-7.2.1-7.4.1.3-17 kódszámú, „Helyi termékértékesítést szolgáló piacok infrastrukturális fejlesztése, közétkeztetés fejlesztése” című pályázattal kapcsolatos teljes körű projektmenedzsmenti és nyilvánossági feladatok ellátásának tárgyban 2018. augusztus 13-án megkötött vállalkozási szerződés közös megegyezéssel történő megszüntetését jóváhagyja.**

**A Képviselő-testület utasítja a polgármestert a Vállalkozási szerződés megszüntetésének aláírására.**

**Határidő: Azonnal**

**Felelős: Ribárszki Péter polgármester**

Kondoros, 2018. október 18.



Ribárszki Péter sk.  
polgármester

Az előterjesztést készítette: Szilágyi Gréta  
Beruházási előadó

Az előterjesztés iktatószáma: KON-5- 26 /2018

## Vállalkozási szerződés megszüntetése

Amely létrejött egyrészről **Kondoros Város Önkormányzata** ( törzsszáma: 725536, statisztikai azonosítója: 15725534-8411-321-04, adószáma: 15725534-2-04) 5553 Kondoros, Hősök tere 4-5.sz.- képviseli: Ribárszki Péter polgármester- mint megrendelő (továbbiakban : **megrendelő**), másrészről a **Pályázati Klinika Kft.** ( székhelye: 5600 Békéscsaba, Aradi u.10.sz.. adószám: 24324117-1-04, cégjegyzékszám: Cg.04-09-012428, képviseli: Gyebnár Péter ügyvezető) mint vállalkozó ( a továbbiakban mint vállalkozó ) között a mai napon az alábbi feltételek mellett:

1./ A megrendelő és a vállalkozó rögzítik, hogy közöttük Kondoroson, 2018. augusztus hó 13. napján vállalkozási szerződés jött létre a „**Helyi termékértékesítést szolgáló piacok infrastrukturális fejlesztése, közétkeztetés fejlesztése**” VP6 -7.2.1-7.4.1.3-17 kódszámú, felhívásra benyújtott és támogatott 1940183567 iratazonosító számú támogatási kérelemhez kapcsolódó 1860271719 iratazonosító számú Támogatói Okirat szerinti projekt, projektmenedzseri és nyilvánossági feladatainak ellátására vonatkozóan.

2./ A megrendelő és a vállalkozó jelen szerződés aláírásával egyidejűleg kinyilatkozzák , hogy 1. pontban részletesen körülírt vállalkozási szerződést közös megegyezéssel a mai nappal azonnali hatállyal megszüntetik.

3. / A megrendelő és a vállalkozó a jelen okirat aláírásával egyidejűleg kijelentik , hogy egymással elszámoltak és egymással szemben az 1.pontban foglalt jogviszonnyal kapcsolatban követelésük semminemű jogcímen nincs.

4./ A jelen szerződésben nem szabályozott kérdések tekintetében a Polgári Törvénykönyv rendelkezései és a vonatkozó jogszabályok az irányadók.

*A megrendelő és a vállalkozó a jelen vállalkozási szerződést megszüntető okiratot elolvasták, megértették és mint akaratával mindenben megegyezői jóváhagyólag írják alá..*  
Kondoros, 2018. október hó 18. napján

**Kondoros Város Önkormányzata**  
képviselet : **Ribárszki Péter**  
megrendelő

**Pályázati Klinika Kft.**  
képviselet: **Gyebnár Péter ügyvezető**  
vállalkozó

**Ellenjegyzem:**

**Dr. Szelecsán Róbert** egyéni ügyvéd (székhelye: 5600 Békéscsaba, Deák u.1.sz., ügyvédi igazolvány száma : Ü-102404, kamarai regisztrációs szám: Békés Megyei Ügyvédi Kamara 36069390 .) Kondoros , 2018. október hó 15 . napján.



**KONDOROS VÁROS ÖNKORMÁNYZAT**  
Pénzügyi-, Településfejlesztési, Mezőgazdasági és  
Ügyrendi Bizottságának Elnöke t ö l,  
Kondoros, Hősök tere 4-5. Telefon: 66/589-300, Fax.: 66/589-302.  
E-mail: polhi@kondoros.hu

Tárgy: Bizottsági jegyzőkönyvi kivonat.

Kivonat a Kondoros Város Önkormányzat Pénzügyi-, Településfejlesztési, Mezőgazdasági és  
Ügyrendi Bizottságának 2018. október 18-án megtartott nyílt ülés jegyzőkönyvéből.

**161/2018.(X.18.) Pü., Tf., Mg. és Ügyr. Biz. határozat**

Kondoros Város Önkormányzata Pénzügyi-, Településfejlesztési-,  
Mezőgazdasági és Ügyrendi Bizottság javasolja a Képviselő-  
testület felé a „VP6-7.2.1-7.4.1.3-17 kódszámú, „Helyi  
termékértékesítést szolgáló piacok infrastrukturális  
fejlesztése, közétkeztetés fejlesztése” című pályázattal  
kapcsolatos teljes körű projektmenedzsmenti és nyilvánossági  
feladatok ellátásának tárgyban kötött vállalkozási szerződés  
megszüntetésé” című előterjesztés határozati javaslatának  
elfogadását.

Boldis Zsolt sk.  
Pü., Tf., Mg., és Ügyr. Biz.  
elnök



A kivonat hiteles:  
Kondoros, 2018. október 31.

Horcsák Erika  
igazgatási előadó



## ELŐTERJESZTÉS

**Kondoros Város Önkormányzat Képviselő-testületének 2018. 10. 18-án tartandó ülésére.**

Az előterjesztés tárgya: TOP-2.1.2-16 kódszámmal „Zöld város kialakítása” című pályázati kiírásra pályázat benyújtása

Az előterjesztés előadója: Ribárszki Péter polgármester

**Tisztelt Képviselő-testület!**

A Terület- és Településfejlesztési Operatív Program (TOP) keretében **TOP-2.1.2-16 kódszámmal** megjelent Magyarország Kormányának felhívása a városrehabilitációs tevékenységeik környezettudatos módon történő megvalósítására helyi önkormányzatok részére.

**A tavalyi évben is meghirdették ezt a felhívást azonban a benyújtott pályázatunk nem nyert. Az új kiírásra, újbóli benyújtására van lehetőség.**

A felhívás címe: Zöld város kialakítása

A felhívás kódszáma: TOP-2.1.2-16

Benyújtási határidő: 2018. október 25.

A pályázati felhívás keretében Kondoros Város Önkormányzata a tulajdonában álló régi Ruházati bolt helyén szolgáltató központ létrehozását, az épület környezetében parkolóhelyek kialakítását, zöld növényfelület növelését tervezi. A szolgáltató központ lehetővé tenné már meglévő vállalkozások, valamint nonprofit szervezetek egy épületben történő üzemelését. Az épület működtetése Kondoros Város lakossága számára szolgáltatások egy helyen összpontosuló, komplex elérését tenné lehetővé a város központi részén. Hozzájárulna a projekt megvalósítása továbbá az új épületképpel, a zöldnövényzet telepítéssel, a parkolóhelyek kialakításával a városkép szebbé tételéhez.

A pályázat tervezett összköltsége 300 000 000.- Ft.

A támogatás intenzitása: az összes elszámolható költség 100 %-a.

Kérem a Tisztelt Képviselő-testületet az előterjesztésben foglaltak megvitatására, a pályázat beadásának támogatására.

**Határozati javaslat:**

...../ 2018. (X.18.) sz. Ök. határozat

**Kondoros Város Önkormányzat Képviselő-testülete a TOP-2.1.2-16 „Zöld város kialakítása” című pályázati kiírásra a „Zöld város kialakítása Kondoroson” című pályázat beadását támogatja.**

**A tervezett megvalósítási helyszínek: Kondoros 2003, 2020, 2021, 2022 hrsz**

**A Képviselő-testület megbízza a polgármestert, hogy a pályázat előkészítését teljes körűen bonyolítsa le.**

Határidő: értelemszerűen

Felelős: Ribárszki Péter polgármester

Kondoros, 2018. október 18.



Ribárszki Péter sk.  
polgármester

Az előterjesztést készítette:  
Paulik Tamás  
beruházási osztályvezető

Az előterjesztés iktatószáma: KON/3474/2018.

**KONDOROS VÁROS ÖNKORMÁNYZAT**  
Pénzügyi-, Településfejlesztési, Mezőgazdasági és  
Ügyrendi Bizottságának Elnöke t. ö. l.,  
Kondoros, Hősök tere 4-5. Telefon: 66/589-300, Fax.: 66/589-302.  
E-maill: polhi@kondoros.hu

Tárgy: Bizottsági jegyzőkönyvi kivonat.

Kivonat a Kondoros Város Önkormányzat Pénzügyi-, Településfejlesztési, Mezőgazdasági és  
Ügyrendi Bizottságának 2018. október 18-án megtartott nyílt ülés jegyzőkönyvéből.

**162/2018.(X.18.) Pü., Tf., Mg. és Ügyr. Biz. határozat**

Kondoros Város Önkormányzata Pénzügyi-, Településfejlesztési-,  
Mezőgazdasági és Ügyrendi Bizottság javasolja a Képviselő-  
testület felé a „TOP-2.1.2-16 kódszámmal „Zöld város  
kialakítása” című pályázati kiírásra pályázat benyújtása” című  
előterjesztés határozati javaslatának elfogadását.



Boldis Zsolt sk.  
Pü., Tf., Mg., és Ügyr. Biz.  
elnök

A kivonat hiteles:  
Kondoros, 2018. október 31.

Horcsák Erika  
igazgatási előadó



## ELŐTERJESZTÉS

**Kondoros Város Önkormányzat Képviselő-testületének 2018. október 18-án tartandó ülésére**

**Az előterjesztés tárgya: a Kondorosi Településüzemeltető és Szolgáltató Közhasznú Nonprofit Kft. telephelyén akadálymentesítés kiépítése**

**Az előterjesztés előadója: Ribárszki Péter polgármester**

**Tisztelt Képviselő-testület!**

Kondoros Város Önkormányzata „Önkormányzati épületek energetikai korszerűsítése Kondoroson” című, TOP-3.2.1-15-BS1-2016-00056 kódszámú projektjével támogatást nyert. A pályázat keretében négy, önkormányzati tulajdonú épületet energetikai felújítása történt meg. A projekt egyik helyszíne a Kondoros Város Önkormányzata tulajdonában álló, Kondorosi Településüzemeltető és Szolgáltató Közhasznú Nonprofit Kft. telephelye (5553 Kondoros, Liget u. 2., hrsz. 11). A telephelyen a pályázat keretében sor került a homlokzati falak hőszigetelésére, padlásfödém szigetelésre, fa/pellet tüzelésű kazán telepítésére, valamint napelemes rendszer telepítésére 40 db elemmel. A projektből a Települési Szolgáltató Intézményre fordított tervezett támogatásrész nettó 24.024.950.-Ft, bruttó 30.511.687.-Ft volt.

A beruházást követően a telephelyen komfortosabb körülményeket tudunk biztosítani a települési szolgáltatási feladatok ellátásához az ügyfelek és a telephely munkatársai részére is. A szolgáltatásokkal kapcsolatos ügyintézés azonban megilleti a fogyatékkal és egészségkárosodással élőket is, azonban a meglévő telephelyen mindeddig a fogyatékkal élők, illetve egészségkárosodást szenvedett lakosok részére nem tudtunk akadálymentes épített környezetet biztosítani.

A fenti energetika pályázat teljes megvalósításának elengedhetetlen feltétele volt a pályázati kiírás szerint az akadálymentesítés kiépítése, így a szükséges lépéseket megtettük az akadálymentesítéssel kapcsolatosan. Építész tervező bevonásával elkészült az akadálymentesítési tervfejezet, melyet előterjesztésemhez csatolok:



TOP 3.2.1  
Akadálymentesítés

A Liget u. 2. szám alatti épületegyüttes meglévő kapuja nyitvatartási időben akadálymentes közlekedésre alkalmas. Akadálymentes parkoló kialakításával, az ügyfélszolgálati iroda áthelyezésével, akadálymentes wc és mosdó biztosításával lehetővé tudjuk tenni, hogy a mozgássérültek, egészségkárosodással élő lakosok is intézhessék ügyeiket az intézmény területén.

Az „Önkormányzati épületek energetikai korszerűsítése Kondoroson” című, TOP-3.2.1-15-BS1-2016-00056 kódszámú projektben az akadálymentesítés költsége nem számolható el. Igyekeztünk ezért olyan megoldást találni a szükséges beruházást illetően, mely költséghatékony és a célnak is megfelel.

Az akadálymentesítésre irányuló munkálatokat a Kondorosi Településüzemeltető és Szolgáltató Közhasznú Nonprofit Kft. az alkalmazásában álló munkatársakkal el tudja

végezni. Az akadálymentesítés anyagköltségét és az ezen felül fennálló egyéb, gépészettel és villamossággal összefüggő költségeket azonban önerőből szükséges finanszírozni.

A **Kondorosi Településüzemeltető és Szolgáltató Közhasznú Nonprofit Kft.-nek** az akadálymentes közlekedést és ügyintézés biztosító beruházás megvalósításához előzetes költségvetésünk alapján nettó 1.483.675.- Ft + 400.592.-Ft ÁFÁ-t, összesen bruttó 1.884.267.- Ft önerőt kell biztosítani.

Előterjesztésemhez csatolom az akadálymentesítés előzetes költségvetését.



TESZI akadálym  
ktgvetés 20181015.p

Kérem a T. Képviselő-testületet az előterjesztésben foglaltak megvitatására és a határozati javaslat elfogadására.

**Határozati javaslat:**

...../ 2018. (X.18.Ök. Határozat)

***Kondoros Város Önkormányzat Képviselő-testülete dönt a Kondorosi Településüzemeltető és Szolgáltató Közhasznú Nonprofit Kft. telephelyén (5553 Kondoros, Liget u. 2. hrsz 11.) az akadálymentesítés megvalósításáról. Megbízta a Kondorosi Településüzemeltető és Szolgáltató Közhasznú Nonprofit Kft.-t a kivitelezést lebonyolításával, költségvetésének terhére a beruházáshoz bruttó 1.884.267.-Ft önerő biztosításával.***

**Határidő : Értelem szerint**

**Felelős : Ribárszki Péter polgármester**

Kondoros, 2018. október 13.



Ribárszki Péter sk.  
polgármester

Az előterjesztést ellenőrizte: Paulik Tamás beruházási osztályvezető  
Az előterjesztést készítette: Barnáné Pecsénya Ágnes beruházási előadó

Az előterjesztés iktatószáma:142-55/2018.

## AKADÁLYMENTESÍTÉSI FEJEZET

**Kondoros Város Önkormányzat  
Települési Szolgáltató Intézménye  
(TESZI)**

**5553 Kondoros, Liget u 2. Hrsz.: 11.**

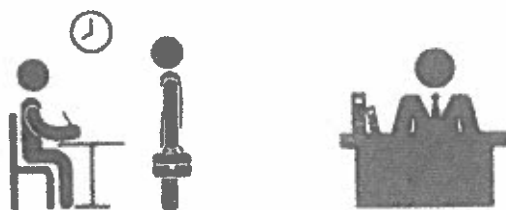

**Megbízó:** Verker Kereskedelmi, Mérnöki és Szolgáltató Kft  
Paluska Zoltán ügyvezető  
5553 Kondoros, Csabai út 49.

**Tervező:** Szuda György  
építésmérnök, építési műszaki ellenőr  
6914 Pitvaros, Kossuth u. 2.

## ELŐZMÉNYEK

Kondoros város önkormányzat a meglévő település szolgáltató intézményében energetikai felújítás tervez.

Az épített környezet alakításáról és védelméről szóló 1997. évi LXXVIII. Törvény 2.§ meghatározza az akadálymentesség fogalmát, mely szerint akadálymentes az épített környezet akkor, *„ha annak kényelmes, biztonságos, önálló használata minden ember számára biztosított, ideértve azokat az egészségkárosodott egyéneket vagy embercsoportokat is, akiknek ehhez speciális eszközökre, illetve műszaki megoldásokra van szükségük”.*

A fogyatékos személyek jogairól és esélyegyenlőségük biztosításáról szóló 1998. évi XXVI. Törvény II. fejezetének 5.§-a kimondja, hogy *„a fogyatékos személynek joga van a számára akadálymentes, továbbá érzékelhető és biztonságos épített környezetre”.*

*A tervfejezet összesen 12 oldalt és 3 db javasolt kialakítású rajzot tartalmaz:*

*AK-1 Akadálymentes parkoló és bejárati kialakítása az akadálymentes irodához és illemhelyhez részletrajz*

*AK-2 Akadálymentes iroda és mosdó kialakítása részletrajz és*

*AK-3 Akadálymentes mosdó és WC kialakítása.*



## **AZ AKADÁLYMENTES KÖRNYEZET KIALAKÍTÁSÁNAK ESZKÖZEI**

### **1. Az épület körüli környezet**

Az önkormányzat telephelyén több épület található. Az energetikai korszerűsítés épületében iroda, műhely és raktár található.

Ebben az épületben a bejárat melletti közvetlen iroda volt eddig egy ügyfélszolgálati iroda, a többi irodában egyéb ügyviteli munkát végeznek. A munkafolyamatok pontos és összehangolt használatának bevezetése miatt az ügyfélszolgálati iroda a mellette lévő épületbe átcsoportosításra kerül.

Itt meglévő állapotban egy pihenő és egy mosdó és egy WC van.

Így a korszerűsített épületben nem lesz ügyfélfogadás, viszont a kialakított iroda akadálymentesen készül és „csak” a mellette lévő épületben kell menni ezek után.

A telephelyre munkaidőben és ügyfélfogadási időben állandóan nyitva lévő kapun keresztül lehet bemenni.

A helyszínrajzon jelölt módon a járdához közelebb lévő két épületnél aszfaltozott rész található. A külső járda szintje -0,15 m. A nyitott állapotban lévő bejárati kapu utáni 5 m-es területen kevesebb, mint 5 % emelkedés után az épület előtt már -0,02 m szintmagasságra „érkezünk”.

Itt kerül kialakításra egy akadálymentes parkoló és egy 1,50 m-es járda.

### **2. A tervezett akadálymentes útvonal az áthelyezett iroda ajtajáig**

A meglévő kapu nyitvatartási időben nyitott állásban rögzített, így akadálymentes közlekedésre alkalmas.

Akadálymentes parkoló kerül kialakításra a következő pontban leírtak szerint. A parkoló és az épület között 1,50 m széles járda kialakítása szükséges.

Gyalogos forgalomnál felfestés és eltérő burkolati felület segíti az útvonalat. Az egyik oldalon a tapintható és látható információt tartalmazó burkolatváltás, másik oldalon a szintben lévő felfestés segíti a gyalogosan ide érkezőket.

A meglévő és a tervezett járda az alábbi kialakítással rendelkezzen:

- ▶ Egyenletes, sík felületű és csúszásmentes legyen.
- ▶ A burkolat felületi érdessége ne haladja meg a 0,5 cm-t.
- ▶ A burkolat elemeinek elhelyezési hézaga az 1 cm-t ne haladja meg.
- ▶ Ebben az esetben ne legyen 1,5 – 2 %-nál nagyobb menetirányú lejtése, viszont 1,5 %-os oldalirányú lejtéssel bírjon a vízlevezetés szempontjából.

- ▶ Amennyiben pl.: vízelvezető csatorna vagy rács található itt, akkor ezek nagysága maximum 2x2 cm legyen a segédeszközzel történő biztonságos közlekedés érdekében.
- ▶ A tervezett útvonal/járda és a környezete között nincs szintkülönbség, és eltérő burkolati felületek lesznek (aszfalt útvonal/járda és füves terület, valamint az épület lábazata), így az útvonalak szegélyezése tapintható és látható információt tartalmazó felületváltással fog megtörténni.
- ▶ Az új iroda és az akadálymentes WC és mosdó bejáratoknál taktilis és kontrasztos vezetősáv szükséges! A vezetősáv a bejárati ajtó előtt 40 cm-re „álljon meg”. A jelölő / figyelmeztető sáv talppal jól érzékelhető taktilis, kontrasztos színű, valamint 40 cm-es kerül kialakításra.

A vezetősáv a haladási iránnyal megegyezően lerakott hosszúka, a burkolatból kiemelkedő, legömbölyített szélű pálcákból áll, melyek magassága 5 - +/-0,5 mm, felső síkjának szélessége ~30 mm. (Amennyiben a szélessége kisebb, adott vezetősávon belül egyformának kell lennie!) A pálcák tengelytávolsága ~75 mm.

A figyelmeztető felület csonka félgömbökből áll, melyek magassága 5 +/-0,5 mm, felső átmérője 12-25 mm, az egyes pontok közti távolság 50-65 mm.

*Kontraszt: két egymás melletti színhatás közötti különbség érzékelése. A relatív kontrasztnak -K- min.70 %-os értéke biztosítja a megfelelő kontrasztot két felület között.*

- ▶ Információs táblák, padok, bicikli tároló más tárgyak a gyalogos útvonal mentén úgy legyenek elhelyezve, hogy az útvonal úrszelvényét (1,20 m) ne csökkentse.
- ▶ Megvilágítás: a fényforrásokat úgy kell elhelyezni, hogy azok káprázást ne okozzanak. Az ott lévő szegélyek és szintkülönbségek könnyen észrevehetően, egyenletesen legyenek megvilágítva!

### **3. Akadálymentes parkoló**

Az OTÉK valamint a „Segédlet a közszolgáltatásokhoz és egyéb szolgáltatásokhoz való egyenlő esélyű hozzáférés megteremtéséhez – Komplex akadálymentesítés 2015” ajánlásának megfelelően kerüljön kialakításra a parkoló.

A tervezett akadálymentes parkoló szélességi mérete 2,10 m. Ezen szélességen felül jelölésre kerül a kiszállási zóna ferde fehér csíkozással, melynek szélessége 1,50 m és megegyezik a parkolósáv hosszával. A parkoló tervezett szélessége 3,60 m, a hossza 5,50 m legyen.

A parkoló burkolatára az akadálymentesség nemzetközi jele – kerekesszékes

ábra - kerüljön felfestésre, a parkolóhellyel szemben a „mozgássérültek számára fenntartott hely” szabványos tábla helyezendő el úgy, hogy az a közlekedési zónán kívül essen. A tábla fej felett legalább 2,20 m magasságban szerelendő. Burkolata szilárd és vízszintes legyen, legfeljebb a vízvezetés biztosítására 1-1,5 %-os oldalirányú lejtéssel bírjon.

#### 4. Az akadálymentesen kialakított iroda

A bejárati ajtó előtt javasolt előtető elhelyezése mellyel védve lesz az időjárástól a bejárat előtti terület.

Az iroda ajtaja mellett a falon tájékoztató tábla kerüljön elhelyezésre 1,20 -2,20 m magasság között. A táblán a funkció és a nyitvatartási idő legyen feltüntetve és az akadálymentes WC és mosdó felé iránymutató jelzést is tartalmazzon. Az információk alatt Braille írással is legyen kiírva, segítve ezzel a vak és gyengénlátókat.

Az iroda kifelé nyíló ajtaja maximum 2 cm-es küszöbvel kerüljön beépítésre. Az akadálymentes közlekedésre alkalmas ajtónál a használt ajtó szabad nyílás mérete 0,90/2,10 m-nél kisebb ne legyen. A bejárati ajtó vizuálisan különüljön el az épület homlokzatától, kontrasztos színű, érzékelhető legyen. Pl.: keretszerkezete kontrasztosan legyen felület kezelve.

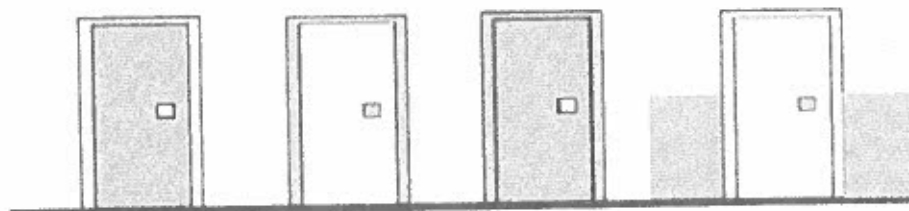

*Kontraszt: két egymás melletti színhatás közötti különbség érzékelése. A relatív kontrasztnak -K- min.70 %-os értéke biztosítja a megfelelő kontrasztot két felület között.*

Az ajtólapon lehetőleg üvegezés legyen, biztosítva az ajtó nyitásának láthatóságát, a forgalom biztonságát és a hallássérültek kommunikációját. Az üvegezés sérülésének elkerülése érdekében a padlószinttől mért 0,30 m magasság alá ne nyúljon az üvegezés. Az üvegezett kialakításra vizuális jelzés kerüljön. Ez az üvegen, fixen, elhelyezett, legalább 0,10 m átmérőjű színes, tömör pontok, vagy hasonló méretű – nyitásirány felé mutató – nyilak vízszintes sora. Az ajtónál figyelembe kell venni, hogy fogyatékos személy által is működtethető módon kell kialakítani, az ajtó kezelhetősége nagy erőfeszítést ne igényeljen. A

kilincs szerkezete 0,90 -1,10 m magasságban szerelt, alól 0,30 m magasságig a tömör betéttel az ajtó védelme legyen biztosítva.

Az irodában fontos az akadálymentes fogadás, minden berendezési tárgy és beépített szerkezet esetén a könnyű használhatóság biztosítása elsőrendű szempont. Kerüljön elhelyezésre egy térdszabad kialakítású asztal, a felületek csillogásmentesek legyenek.

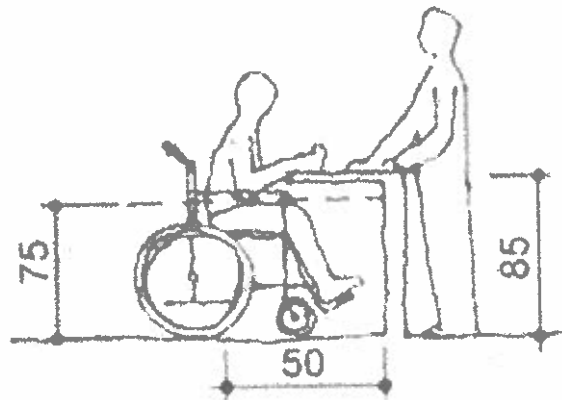

A személy és az ott dolgozó munkatárs kommunikációját segíti a megfelelő íróasztalnál az ülő magasságban történő információ átadása. A tükröződő felületek kiiktatásával, a megfelelő megvilágítással akár a munkatárs arcának jó megvilágításával a szájról olvasás lehetősége is biztosított.

Szükség esetén Braille írásos információ is álljon rendelkezésre. A hallókészüléket használó nagyothallók számára az információhoz történő egyenlő esélyű hozzáférés biztosítására a pultba épített indukciós hurok vagy hordozható akkumulátoros készülék megoldása javasolt. Ennek meglétét az iroda ajtaján jelezni kell információs táblával. A padló felülete csúszás- és tükröződésmentes, szilárd és könnyen tisztítható burkolattal rendelkezzen.

### **5. Akadálymentes WC és mosdó kialakítása**

A meglévő WC és mosdó vizesblokk részénél kialakításra kerül egy 2,36 x 2,70 m méretű új akadálymentes WC és mosdó.

#### **A berendezések részletes kialakítása a helyszínen legyen pontosítva!**

Az akadálymentesen használható WC berendezés ülés magassága a padlószinthez képest 46-48 cm között kerül kialakításra. A WC faltól mért tengelytávolsága min. 45 cm, hossza a tartállyal együtt a hátfaltól mérten 70 cm.

Az öblítőtartálynál pneumatikus működtetésű javasolt. A gyengén látó személyek számára segítség a nyomógomb kontrasztos kialakítása.

A mosdó konkáv peremkialakítású, faltól mért tengelytávolsága min. 55 cm, kiállása 55 cm, szerelési magassága 85-90 cm, a mosdó alatt legalább 70 cm magas térdszabad területtel, használatához a minimum 90x120 cm szabad terület biztosított.

A mosdóhoz forrázás gátlóval ellátott egykaros csaptelep kerül elhelyezésre. A mosdó szifonkialakítása külső védelemmel ellátott vagy műanyag kialakítású, vagy falba rejtett szifonnal alakítandó ki. A mosdó felett az ülő és álló ember méreteihez igazítottan tükör elhelyezése tervezett, melynek alsó síkja 90 cm, felső síkja 2,00 m magasan helyezkedik el.

A WC fal felőli oldalán fix, másik oldalán felhajtható kapaszkodókat helyezünk el mindkettőt a padlóvonaltól mérten 75 cm magasságban. A felhajtható kapaszkodó felhajtott állapotban rögzíthető legyen, legalább 32 mm csőátmérővel. A szabad oldalon elhelyezett „L” alakú kapaszkodó tengelye a WC tengelyéhez képest 30 cm távolságban szerelendő. A felhajtható kapaszkodó hossza legalább 800 mm, a fix kapaszkodó vízszintes szárának hossza legalább 350 mm. A felhajtható kapaszkodó kiválasztásánál fontos, hogy az felhajtott állapotban is megfelelően rögzíthető legyen és ne essen vissza. A kapaszkodó hosszabb legyen, mint a WC kiállása.

Segélyhívó beépítése szükséges úgy, hogyha bárhová, bármilyen testhelyzetben esne is valaki a padlóra azt működésbe tudja hozni. Ennek biztonságos módja az, ha a helyiség padlója felett kb. 30 cm magasságban egy zsinórt vezetünk körbe, ami bárhonnán könnyen elérhető, ennek bárhonnán történő meghúzásával hozzuk működésbe a jelző berendezést. Működtetése esetén az illemhelyen belül is hallható hangjelzést adjon és fényjelzéssel jelezze, hogy a segélyhívás ténylegesen megtörtént. A segélyhívó nyugtázható kivitelben készül, a nyugtázás az illemhelyen belül kialakított nyomógombbal történik. A segélyhívás az irodába jelezen, itt állandó személyzet tartózkodik.

Javasolt kialakítás az alsó zsinór elhelyezésére:

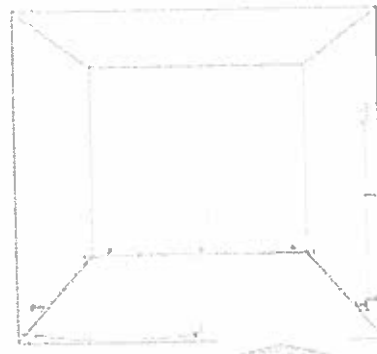
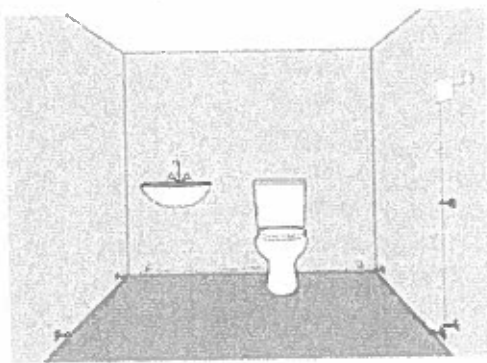

Pontosítani szükséges a helyszíni kialakítás előtt!

A segélyhívó gombon vagy felette legyen kiírva „**Segélyhívó**”, illetve a formája, színe, mérete legyen más egy általános kapcsolótól!

A falon a padlóvonaltól mérten 0,90-1,10 m között min. 20 cm széles, az alapszintől jól elkülönülő színű sávot kell kialakítani. Ezekhez képest viszont a szaniterek és kapaszkodók színe kellő kontrasztot kell, hogy eredményezzen. A világítási kapcsolók elérhető magasságban, 0,90-1,10 m között szereltek. Az akadálymentes WC és mosdóba javasolt elhelyezni egy falra szerelhető pelenkázót is.

Az illemhelyen minden olyan egyéb kiegészítő felszerelése szükséges, ami egy átlagos illemhelyen is megtalálható az akadálymentes elérési magasságok figyelembevételével: pl.: kézszáritó és szappanadagoló, alsó síkjuk 95-110 cm magasságban, ruhatartó fogas 120-150 cm magasságban, pl.: szemétkosár 30 cm magasságban elhelyezve stb. A WC-papír tartót a WC melletti oldalfalon elérhető magasságban célszerű felszerelni. A kapcsoló és a vészjelző ne egymás mellett kerüljön felszerelésre.

Az ajtólapon kívül az akadálymentesség nemzetközi jele kerül kitáblázásra, belső oldalán javasolt elhelyezni egy 60 cm hosszú, 90 cm magasságban szerelt vízszintes behúzó kart.

**Az ajtó belülről történő akadálymentes használata érdekében az elektromos kapcsoló 1,80 m magasság felé kerül fel- illetve áthelyezésre vagy a mellette lévő falra átszerelésre.**

**Ez a megoldás a tervezővel telefonon egyeztetésre került.**

Előírás, szabály:

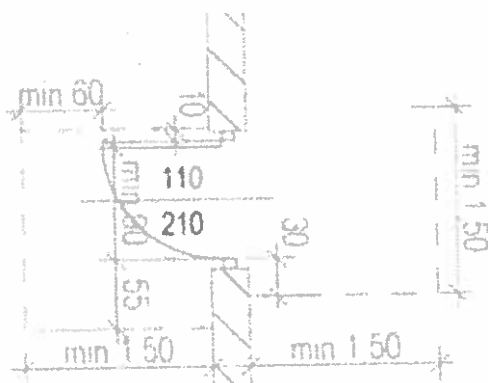

## Megoldás:



Az ajtó zárszerkezete íves foglaltság jelzővel ellátott, belülről zárható, vész esetén zárt állapotban kívülről is nyitható speciális ajtózár.

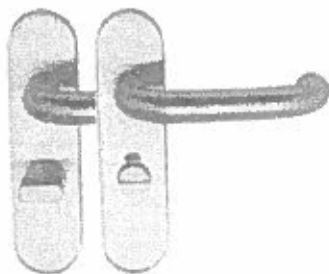

### Az akadálymentes WC és mosdó jelölései:

- 1./ Ajtó: a szabad nyílásszélesség 90 cm. A zár szerkezete foglaltság jelzővel ellátott, belülről zárható, vész esetén kívülről is nyitható speciális ajtózár
- 2./ Az ajtó belső oldalán vízszintes behúzó kar, elhelyezési magassága: 90cm
- 3./ Mozgáskorlátozott fali WC, elhelyezési (ülőke) magassága: 46-48 cm
- 4./ WC öblítő
- 5./ Fix rozsdamentes fali kapaszkodó függőleges és vízszintes részből álló „L” alakú fix kapaszkodó elhelyezése, elhelyezési magassága: 75 cm

- 6./ Felhajtható rozsdamentes fali kapaszkodó, 800mm, elhelyezési magassága: 75 cm
- 7./ Akadálymentes, konkáv peremkialakítású mosdó süllyesztett szifon leeresztő szeleppel, elhelyezési magassága (pereme): 85-90 cm
- 8./ Forrázásgátlóval ellátott egykaros csaptelep fix vagy elfordítható
- 9./ Fix tükör, elhelyezési magassága: 90cm felső síkja maximum 200 cm
- 10./ Kézzárító vagy törülőkendő adagoló, elhelyezési magassága: 110 cm
- 11./ Fali folyékony szappanadagoló, elhelyezési magassága: 110 cm
- 12./ Szemétkosár
- 13./ Fix rozsdamentes fali kapaszkodó, 600mm, elhelyezési magassága: 75-80 cm
- 14./ Segélyhívó rendszer (l.: a leírásban pontosítva!)
- 15./ Körben min. 20 cm széles elkülönülő kontrasztos csempeburkolat/sáv
- 16./ 0,90 x 1,20 m szabad terület
- 17./ A megforduláshoz szükséges szabad hely. Átmérője 1,50 m.
- 18./ Világítási kapcsolók 90-110 cm magasság közé szerelve
- 19./ Ruhatarató fogas

## **6./ Infokommunikációs akadálymentesítés**

### **6/1. Irányjelző és tájékoztató táblák épületen kívül**

- ▶ A kerítésnél, a kapu mellett tájékoztató/információs tábla az intézmény nevével, címével és nyitvatartási adataival.
- ▶ A tervezett parkolónál kialakított helyen az akadálymentes parkoló szabványos táblás jelzése. Táblaméret és kialakítás szabvány szerint.
- ▶ A parkolóhoz közel és a jobbra lévő épület homlokzatán iránymutató tábla az iroda felé.
- ▶ Az akadálymentesen kialakított iroda ajtaja mellett a falon tájékoztató tábla kerüljön elhelyezésre 1,20 -2,20 m magasság között. A táblán a funkció és a nyitvatartási idő legyen feltüntetve és az akadálymentes WC és mosdó felé iránymutató jelzést is tartalmazzon. Az információk alatt Braille írással is legyen kiírva, segítve ezzel a vak és gyengénlátókat.
- ▶ Az akadálymentes iroda és akadálymentes WC és mosdó ajtaján akadálymentes bejárat jelzése piktorammal és kiírással.
- ▶ Az iroda ajtaján, az üvegezett részen vizuális jelzés kerüljön az ajtószárnyra! Ez az üvegen fixen elhelyezett, legalább 10 cm átmérőjű színes, tömör pontok, vagy hasonló méretű – nyitásirány felé mutató – nyilak vízszintes sora.



**A felsorolt táblák nem tartalmazzák az OTSZ által kötelező érvényűen előírt tűzvédelmi irányjelző és biztonsági táblákat, a szükséges jelzések kidolgozása tűzvédelmi szakértő feladata.**

### **6/2. Indukciós hurokerősítő rendszer**

A hallókészüléket viselők számára komoly és mindennapos problémát jelent a hallókészülékük mikrofonján át beérkező hangok értelmezése és megértése. Külső zajok jelenlétében, visszhangos környezetben, vagy amikor távoli és esetenként torzult hangokat kellene a hallókészülék mikrofonján keresztül értelmezni, a megoldást az indukciós hurok jelenti. Az indukciós hurok felerősíti a másik személy által elmondott hangokat, érthetőbbé téve az emberi beszédet, így segítve a gyors, problémamentes beszélgetést.

A hallókészüléket használó nagyothallók számára az információhoz történő egyenlő esélyű hozzáférés biztosítására az irodában egy darab mobil, vagy pultba épített indukciós hurokerősítő szett szükséges.

A készülékek használati lehetőségére és igénybevételére a bejárati ajtónál vagy az irodában jól látható helyeken, piktogrammal kiegészített táblával kell jelezni.



**6/3. Akadálymentes weboldal**

Az **akadálymentes weboldal** az infókommunikáció egyik fontos eleme.

Az intézmény honlapján legyen információ arról, hogy az iroda „átköltözött”. Az aktuális nyitvatartás és egyéb fontos adatok pontosan legyenek feltüntetve!

Biztosítani kell, hogy a nyújtott szolgáltatások az interneten keresztül is elérhetőek legyenek. Fontos, hogy a honlap akadálymentes legyen (a vakbarát verzió nem jelenti azt, hogy a honlap akadálymentes) és ezek az információk ténylegesen és folyamatosan frissüljenek. Kialakításuk során a W3C szervezetvonatkozó útmutatója a WCAG „A” -s, valamint ajánlott az „AA”-s követelményrendszer. Az infókommunikációs akadálymentesítés a tájékozódást és az eligazítást segítik. Elsődleges szempont, hogy egységes formában, a létesítmény jellegének megfelelő anyag és kontrasztos színválasztékkal készüljön.

**Az akadálymentesítési tervfejezetben foglaltakat maradéktalanul be kell tartani.**

**A jelen akadálymentesítési fejezetben nem tisztázott kérdések és a tervekben az akadálymentesítést befolyásoló változtatás a tervező és a rehabilitációs szakmérnök jóváhagyását követően történhet.**

**Ezen írásos anyag Kakusziné Tamasy Ildikó szellemi tulajdona. Teljes egészének vagy részleteinek bármilyen felhasználása a készítő hozzájárulása nélkül tilos.**

Szeged, 2018. július 17.

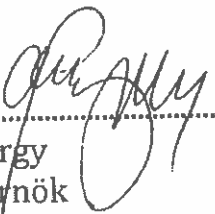
  
 Szuda György  
 építésmérnök  
 É3 06-0212  
[kulcsar.energetikai@gmail.com](mailto:kulcsar.energetikai@gmail.com)  
 +36 (70) 417-9382

  
 Kakusziné Tamasy Ildikó  
 okleveles rehabilitációs szakmérnök  
 7443/2011/BMGE; MMK 06-1209  
[tam.ildiko@gmail.com](mailto:tam.ildiko@gmail.com)  
 +36 (30) 423-9418

*Kakusziné Tamasy Ildikó  
 építésmérnök  
 okleveles rehabilitációs szakmérnök  
 7443/2011/BMGE  
 tam.ildiko@gmail.com  
 +36 (30) 423-9418*

**KIALAKÍTÁS AZ AKADÁLYMENTESÍTÉSI FEJEZETBEN!**

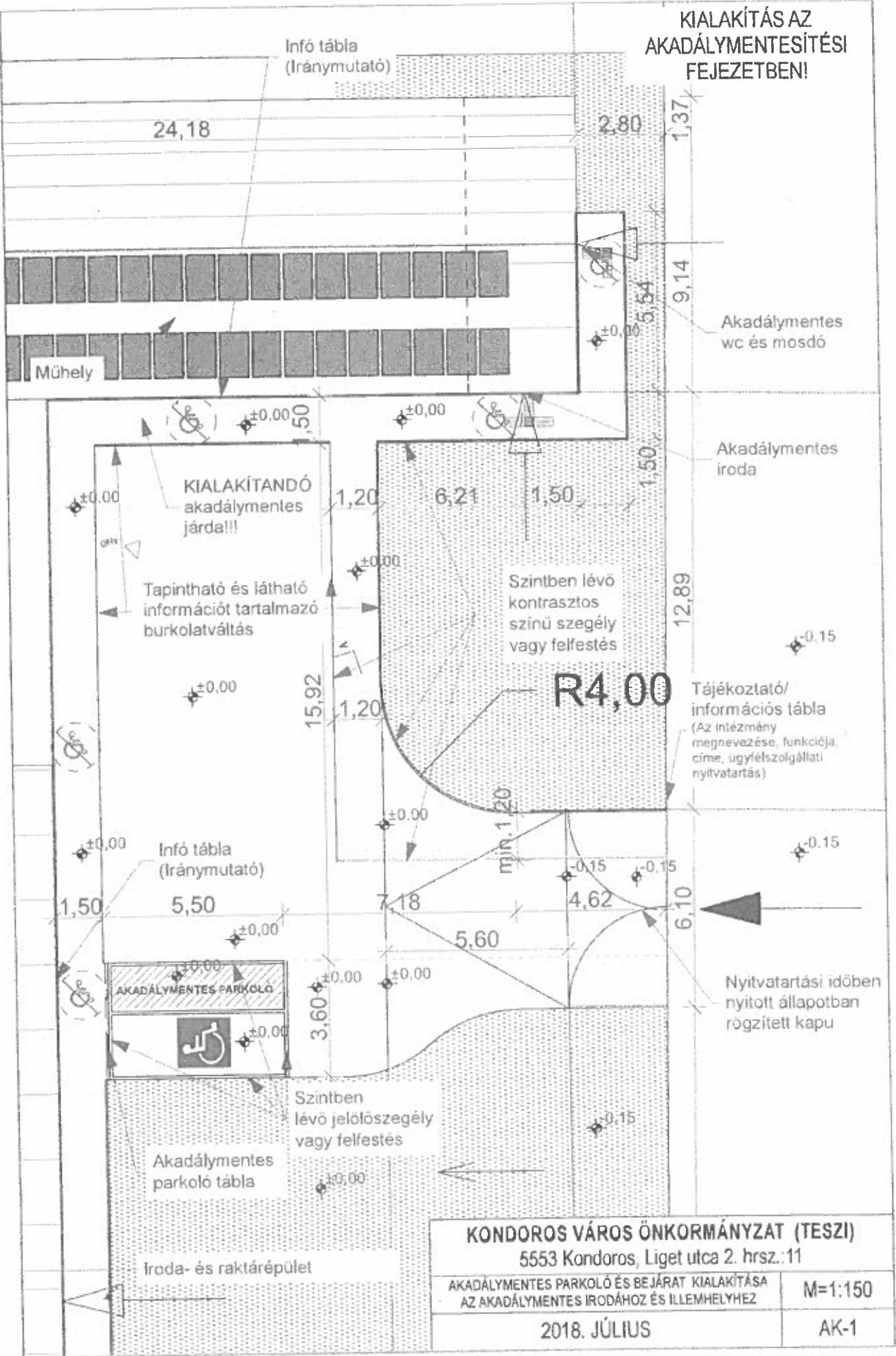

<b>KONDOROS VÁROS ÖNKORMÁNYZAT (TESZI)</b>	
5553 Kondoros, Liget utca 2. hrsz.: 11	
AKADÁLYMENTES PARKOLÓ ÉS BEJÁRAT KIALAKÍTÁSA AZ AKADÁLYMENTES IRODÁHOZ ÉS ILLEMHELYHEZ	M=1:150
2018. JÚLIUS	AK-1



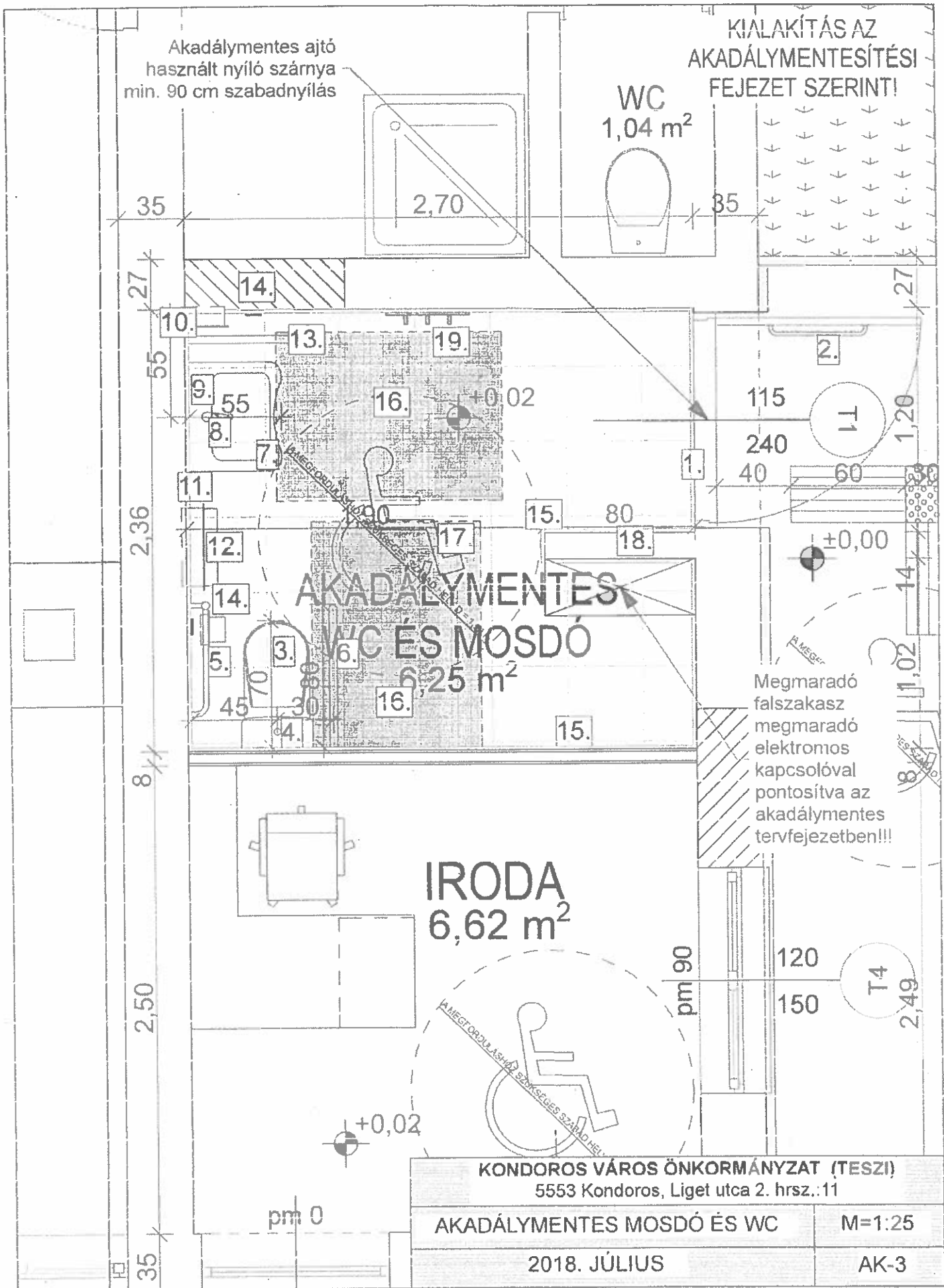

KONDOROS VÁROS ÖNKORMÁNYZAT (TESZI)

5553 Kondoros, Liget utca 2. hrsz.:11

AKADÁLYMENTES MOSDÓ ÉS WC

M=1:25

2018. JÚLIUS

AK-3

A munka leírása:

**Kondoros Város Önkormányzat**

Települési Szolgáltató Intézményének akadálymentesítése

Megnevezés	Költségvetés főösszesítő	
	Anyagköltség	Díjköltség
1. Építmény közvetlen költségei	1 353 075 Ft	130 600 Ft
1.1 Közvetlen önköltség összesen	1 353 075 Ft	130 600 Ft
2.1 ÁFA vetítési alap	1 483 675 Ft	
2.2 Áfa	27,00%	400 592 Ft
3. A munka ára	1 884 267 Ft	

2018.09.24.

Ssz.	Tételszám	Tétel szövege	Menny. Egység	Anyag egységár	Díj egységre	Anyag összesen	Díj összesen
1	21-003- 5.1.1.1	Munkaárok földkiemelése közművesített területen, kézi erővel, bármely konzisztenciájú talajban, dúcolás nélkül, 2,0 m <sup>2</sup> szelvényig, I-II. talajosztály	0,5 m3	0 Ft	0 Ft	0 Ft	0 Ft
2	21-003- 11.1.1	Földvisszatöltés munkagödörbe vagy munkaárokba, tömörítés nélkül, réteges eiterítéssel, I-IV. osztályú talajban, kézi erővel, az anyag súlypontja karoláson belül, a vezeték (műtárgy) felett és mellett 50 cm vastagságig	0,2 m3	0 Ft	0 Ft	0 Ft	0 Ft
3	21-004- 4.1.1- 0120401	Talajjavító réteg készítése vonalas létesítményeknél, 3,00 m szélességig vagy építményen belül, homokból Természetes szemmegoszlású homok, TH 0/4 P-TT, Nvékládháza	0,2 m3	0 Ft	0 Ft	0 Ft	0 Ft
4	21-011- 11.1	Építési törmelék konténeres elszállítása, lerakása, lerakóhelyi díjjal, 3,0 m <sup>3</sup> -es konténerbe	2 db		0 Ft	0 Ft	0 Ft
5	31-000- 14.2	Beton aljzatok, járdák bontása 10 cm vastagság felett, kavicsbetonból (járda, épületben lévő meglévő aljzatbeton)	2,06 m3	0 Ft	0 Ft	0 Ft	0 Ft
6	31-030- 11.1.1.2- 0121410	Beton aljzat készítése helyszínen kevert betonból, kézi továbbítással és bedolgozással, mercv aljzatra, tartószerkezetre léccel lehúzva, kavicsbetonból, C 8/10 - C 16/20 kissé képlékeny konzisztenciájú betonból, 6 cm vastagság felett C16/20 - X0h(H) kissé képlékeny kavicsbeton keverék CEM 42,5 pc. Dmax = 24 mm, m = 6,8 finomsági modulussal	2,83 m3	0 Ft	0 Ft	0 Ft	0 Ft
7	33-000- 1.1.1.1.1	Teherhordó és kitöltő falazat bontása, égetett agyag-kerámia termékekből, kisméretű, mészhomok, magasított vagy nagyméretű téglából, bármilyen falvastagsággal, falazó, cementes mészhabarcsból	3,36 m2	0 Ft	0 Ft	0 Ft	0 Ft
8	33-000- 32.1	Nyílásbontás, bármilyen égetett kerámia válaszfalban, 15 cm vastagságig	5,88 m2	0 Ft	0 Ft	0 Ft	0 Ft
9	33-001- 1.1.2.3.1.3. 1	Teherhordó és kitöltő falazat készítése, égetett agyag-kerámia termékekből, nűtfédes elemekből, 25-35 mm falvastagságban, 300x250x240 vagy 300x250x238 mm-es méretű kézi falazóblokkból, feles elem felhasználásával, falazó, cementes mészhabarcsbba falazva	3,165 m2	7 640 Ft	0 Ft	24 181 Ft	0 Ft
10	33-011- 1.1.2.1.2.1. 1-2132106	Válaszfal építése, égetett agyag-kerámia termékekből, nűtfédes elemekből, 100 mm falvastagságban, 500x238x100 mm-es méretű válaszfallapból, falazó, cementes mészhabarcsbba falazva	6,48 m2	2 680 Ft	0 Ft	17 366 Ft	0 Ft
11	35-001-1.3	Előre gyártott előtető beszerzése és felszerelése	1 db	0 Ft	0 Ft	0 Ft	0 Ft

12	36-090-1.1.3-0550040	Vakolatjavítás oldalfalon, téglá-, beton-, kövfelületen vagy építőlemezen, a meglazult, sérült vakolat előzetes leverésével, hiánypótlás 25% felett Hvb8-mc, beltéri, vakoló cementes mészhabarcos mézspéppel	30,93 m <sup>2</sup>	1 180 Ft	0 Ft	36 497 Ft	0 Ft
13	42-000-2.2	Lapburkolatok bontása, padló-, fal-, pillér- és oszlopburkolat, bármely méretű mozaik, kőanyag és csempe	19,95 m <sup>2</sup>	0 Ft	0 Ft	0 Ft	0 Ft
14	42-012-1.1.1.1.1.3-0313021	Fal-, pillér-, oszlopburkolat készítése beltérben, téglá, beton, vakolt alapfelületen, mázas kerámiával, kötésben vagy hálósan, 3-5 mm vtg. ragasztóba rakva, 1-10 mm fugaszélességgel, 25x25 - 40x40 cm közötti lapmérettel MAPEI Keraflex Light S1 C2TE S1 cementkötésű ragasztóhabarcs, szürke, Ultracolor Plus fugázó, fehér	15,69 m <sup>2</sup>	4 000 Ft	0 Ft	62 760 Ft	0 Ft
15	42-022-1.1.1.2.1.1-0313021	Padlóburkolat készítése, beltérben, téglá, beton, vakolt alapfelületen, gres, kőporcelán lappal, kötésben vagy hálósan, 3-5 mm vtg. ragasztóba rakva, 1-10 mm fugaszélességgel, 20x20 - 40x40 cm közötti lapmérettel MAPEI Keraflex Light S1 C2TE S1 cementkötésű ragasztóhabarcs, szürke, Ultracolor Plus fugázóhabarcs, fehér	12,87 m <sup>2</sup>	4 980 Ft	0 Ft	64 093 Ft	0 Ft
16	42-022-2.1.2.1.1-0214203	Lábazatburkolat készítése, beltérben, gres, kőporcelán lappal, egyenes, egysoros kivételben, 3-5 mm ragasztóba rakva, 1-10 mm fugaszélességgel, 10 cm magasságig, 20x20 - 40x40 cm közötti lapmérettel	8,9 fm	640 Ft	0 Ft	5 696 Ft	0 Ft
17	42-022-1.1.4.1.1.2-0216002	Vezetősáv felragasztása beltérben meglévő padló-, falburkolatra, terv szerinti kialakításban	9,72 fm	4 500 Ft	0 Ft	43 740 Ft	0 Ft
18	44-000-1.1	Fa vagy műanyag nyílászáró szerkezetek bontása, ajtó, ablak vagy kapu, 2,00 m <sup>2</sup> -ig	10,455 m <sup>2</sup>	0 Ft	0 Ft	0 Ft	0 Ft
19	44-011-1.1.1-0212955	Műanyag kültéri nyílászárók elhelyezése előre kihagyott falnyílásba, hőszigetelt, fokozott légzárású fix/bukó/nyíló, tömítés nélkül (szerelvényezve, finom beállítással), félig üvegezett, alul REHAU ,fehér, sima fehér tömör betéttel, 100 x 240 cm.	1 db	120 000 Ft	0 Ft	120 000 Ft	0 Ft
20	44-011-1.1.1-0212956	Műanyag kültéri nyílászárók elhelyezése előre kihagyott falnyílásba, hőszigetelt, fokozott légzárású bejárati ajtó, tömítés nélkül (szerelvényezve, finom beállítással), 5,01-10,00 m kerület között REHAU SYNEGO-80 akadálymentes bejárati ajtó, fehér, sima fehér tömör betéttel, 115 x 240 cm. AERECO légbejítő beépítéssel.	2 db	140 000 Ft	0 Ft	280 000 Ft	0 Ft



21	44-012- 1.1.2.7.1- 0222372	Műanyag kültéri nyílászárók, hőszigetelt, fokozott légzárású ablak elhelyezése előre kihagyott falnyílásba, tömítés nélkül (szerelvényezve, finombeállítás), 4,00 m kerület feletti hatkamrás profil, egyszárnyú, bukó-nyíló REHAU SYNEGO-80 bukó-nyíló ablak, fehér, Ug = 1,1 W/m2K 120 x 150 cm	1 db	114 000 Ft	0 Ft	114 000 Ft	0 Ft
22	44-027- 1.1.1- 0110005	Információs táblák felhelyezése terv szerint	1 klt	25 500 Ft	0 Ft	25 500 Ft	0 Ft
23	47-000- 1.21.7.1.1- 0415512	Belső festéseknél felület előkészítésc, részmunkák; glettelés, gipszes glettel, vakolt felületen, tagolatlan felületen Baumit FinoBeilo, gipszes glett, 0-10 mm-es vastagságban. Cikkszám: 951720	47,082 m2	180 Ft	0 Ft	8 475 Ft	0 Ft
24	47-011- 15.1.1.1- 0151171	Diszperziós festés műanyag bázisú vizes-diszperziós fehér vagy gyárilag színezett festékekkel, új vagy régi lekapart, előkészített alapfelületen, vakolaton, két rétegben, tagolatlan síma felületen Héra diszperziós belső falfesték, fehér, EAN: 5995061999118	39,5 m2	420 Ft	0 Ft	16 590 Ft	0 Ft
25	48-002- 1.3.1.2- 0099010	Talajnedvesség elleni szigetelés; Padlószigetelés, egy rétegben, minimum 4,0 mm vastag elasztomerbitumenes (SBS modifikált vagy SBS/oxidált duo) lemezzel, aljzathoz foltonként vagy sávokban olvasztásos ragasztással, átlapolásoknál teljes felületű hegesztéssel fektetve VILLAS E-PV 4 F/K Extra, poliészterfátyol hordozórétegű, 4 mm vastagságú, elasztomerbitumenes (SBS modifikált) lemez	12,87 m2	1 890 Ft	0 Ft	24 324 Ft	0 Ft
26	62-003- 83.2- 0614494	Vakvezető és jelzőkő készítése, homokágyazatra fektetve, 10x20x6, 20x20x6, 20x30x6, 30x30x6 cm-es méretben LEIER Taktilis jelzőkő 30x30x6 cm méretben, bordás szürke, 30 cm szélességben Cikkszám: HUTIS5809	1,08 m2	6 693 Ft	0 Ft	7 228 Ft	0 Ft
27	K-tétel:	Konkáv mosdó felszerelése csapteleppel és piperetárgyakkal együtt kompletten	1 db	75 200 Ft	15 000 Ft	75 200 Ft	15 000 Ft
28	K-tétel:	Dönthető tálkór felszerelése mosdó fölé terv szerinti kialakításban	1 db	38 200 Ft	3 200 Ft	38 200 Ft	3 200 Ft
29	K-tétel:	Akadálymentes wc elhelyezése ülőkével és öblítőtartály felszerelésével együtt kompletten.	1 db	84 100 Ft	16 000 Ft	84 100 Ft	16 000 Ft
30	K-tétel:	WC meletti fix kapaszkodó felszerelése	1 db	16 500 Ft	2 250 Ft	16 500 Ft	2 250 Ft
31	K-tétel:	WC meletti felhajtható kapaszkodó felszerelés	1 db	25 300 Ft	2 250 Ft	25 300 Ft	2 250 Ft
32	K-tétel:	Gépészeti vezetékelés kivitelezése terv szerint kompletten	1 klt	65 200 Ft	32 400 Ft	65 200 Ft	32 400 Ft
33	K-tétel:	Elektromos kivitelezési munkák kialakítása	1 klt	64 400 Ft	52 000 Ft	64 400 Ft	52 000 Ft

34	K-tétel:	Segélyhívó felszerelése kompletten	1 klt	75 000 Ft	7 500 Ft	75 000 Ft	7 500 Ft
35	68-002-1.1- 0451331	Közúti jelző- és útbaigazító táblák fényanyagú oszlopainak elhelyezése betonalappal, földmunkával, I-IV.osztályú talajban, alumínium oszlop, előregyártott betonalappal alumínium csőoszlop, 3,5 m-es	1 db	5913	0	5913	0
36	68-002-2.1- 0451016.1	Közúti jelző- és útbaigazító táblák felszerelése, 2-2 bilincskészlettel alumínium jelzőtábla, fényvisszaverő, mozzáskorlátozott parkoló	1 db	9500	0	9500	0
37	68-003- 001.1.1- 0020282	Útburkolati jelek készítése, hagyományos oldószeres festékekkel, gépi jel Csökkentett oldószer tartalmú (HS) festék Ecolack Florence fehér *	15,75 m2	623	0	9812	0
38	68-003- 002.3- 0020484	Útburkolati jelek készítése előregyártott jelzőanyagok felhasználásával, előregyártott burkolati jelek, burkolatra rögzítve Előregyártott útburkolati jel (Premark), Mozaicszerűt iel. 1.00 m	5 db	5000	0	25000	0
39	68-003- 002.3- 0020484	Útburkolati jelek készítése előregyártott jelzőanyagok felhasználásával, előregyártott burkolati jelek, burkolatra rögzítve Előregyártott útburkolati jel (Premark), Mozaicszerűt iel. 1.75 m	1 db	8500	0	8500	0
<b>Munkanem összesen:</b>						<b>1 353 075 Ft</b>	<b>130 600 Ft</b>

**KONDOROS VÁROS ÖNKORMÁNYZAT**  
Pénzügyi-, Településfejlesztési, Mezőgazdasági és  
Ügyrendi Bizottságának E l n ö k é t ő l,  
Kondoros, Hősök tere 4-5. Telefon: 66/589-300, Fax.: 66/589-302.  
E-mail: polhi@kondoros.hu

Tárgy: Bizottsági jegyzőkönyvi kivonat.

Kivonat a Kondoros Város Önkormányzat Pénzügyi-, Településfejlesztési, Mezőgazdasági és  
Ügyrendi Bizottságának 2018. október 18-án megtartott nyílt ülés jegyzőkönyvéből.

**163/2018.(X.18.) Pü., Tf., Mg. és Ügyr. Biz. határozat**

Kondoros Város Önkormányzata Pénzügyi-, Településfejlesztési-,  
Mezőgazdasági és Ügyrendi Bizottság javasolja a Képviselő-  
testület felé a „Kondorosi Településüzemeltető és Szolgáltató  
Közhasznú Nonprofit Kft. telephelyén akadálymentesítés  
kiépítése” című előterjesztés határozati javaslatának  
elfogadását.



Boldis Zsolt sk.  
Pü., Tf., Mg., és Ügyr. Biz.  
elnök

A kivonat hiteles:  
Kondoros, 2018. október 31.

Horcsák Erika  
igazgatási előadó



# Előterjesztés

Kondoros Város Képviselő-testületének 2018. október 18-án tartandó ülésére

**Az előterjesztés tárgya:** TOP-1.1.3-16-BS1-2017-00016 azonosító számú, „Helyi termékek modern színterének komplex kialakítása Kondoroson” című projekthez kapcsolódó tervezési és rehabilitációs szakmérnöki feladatok ellátására ajánlatkérés

**Az előterjesztés előadója:** Ribárszki Péter polgármester

Tisztelt Képviselő-testület!

TOP-1.1.3-16-BS1-2017-00016 kódszámmal, „Helyi termékek modern színterének komplex kialakítása Kondoroson” címmel Kondoros Város Önkormányzata támogatási kérelmet nyújtott be a Nemzetgazdasági Minisztérium Regionális Fejlesztési Operatív Programok Irányító Hatóságához, melyet a Támogató 2017.08.15. napon befogadott és a 2018.06.18. napon kelt támogatási döntés szerint támogatásban részesített.

Kondoros Város Önkormányzata a fenti pályázati felhívásra benyújtott projektjének célja a jelenlegi piac állapotánál lényegesen korszerűbb, a piaci termékek értékesítését hatékonyan szolgáló fejlesztés megvalósítása. A kereskedő és vásárlóközösség egy modern piacot vehet igénybe, mely a helyi termékek értékesítését is segítené Kondoroson. A piac mellett jelenleg nincs szabványos kiépítésű, kijelölt parkoló, amely eddig is problémát jelentett, jelen pályázatban a parkolás megoldására is lehetőség nyílik.

## **A pályázathoz kapcsolódó, megvalósítandó építési beruházás leírása:**

A Kondoros 2039, 2040 hrsz-ú ingatlanokat az önkormányzat megvásárolja. A telkeken új piaci terület kerül kialakításra (kiszolgáló épület, félig fedett elárusítóhely, üzlethelyiségek). A piac területén, telekhatárán belül a szükséges alpinfrastruktúra kiépítésére, korszerűsítésére (közművek, utak, árufeltöltő helyek, kerítés, stb.) is sor kerül.

A beruházás során a fejlesztendő terület akadálymentesítése, szórt azbesztmentesítése és energiahatékonysági korszerűsítése kötelezően megvalósítandó. Az épületek gazdaságosabb, korszerűbb üzemeltetése érdekében megújuló energiaforrások részarány-növelésére (pl.: fotovoltaikus napelemek) is lehetőséget nyújt a pályázat.

A 2044. hrsz-ú ingatlanon (jelenlegi piactér) gépjárműparkolók kialakítása, illetve kerékpár támaszok, kerékpártárolók építése, továbbá elektromos járművek használatához szükséges alapvető töltő-infrastruktúra kiépítése valósul meg.

**A projekt összköltsége:** A projekt elszámolható **nettó összköltsége 179.129.229,- Ft, azaz Százhetvenkilencmillió-százhuszonkilencezer-kettőszázhuszonkilenc forint.**

A támogatás intenzitása: 100%.

A pályázati cél elérése érdekében Kondoros Város Önkormányzatának a **tervezési, továbbá a rehabilitációs szakmérnöki feladatok ellátására** beszerzési eljárást kell lefolytatnia. A tervezési tevékenység magában foglalja a kivitelezői közbeszerzési eljárásához szükséges műszaki tervek elkészítését, a megvalósításhoz szükséges engedélyeztetési eljárások lefolytatását, az esetlegesen szükséges engedélyek beszerzését, valamint az összes,

tervkészítésre vonatkozó jogszabályi eljárásnak való megfelelést, mely az adott projektben releváns. A rehabilitációs szakmérnök feladata a projekt tervezési és kivitelezési szakaszában az akadálymentesítéssel összefüggő szakértői munka biztosítása.  
Az ajánlatokat a **legalacsonyabb összegű ellenszolgáltatás**, mint bírálati szempont alapján bíráljuk el.

A fenti feladatok elvégzésére az ajánlatkéréseket és a vállalkozói szerződéstervezeteket előterjesztésemhez csatolom.

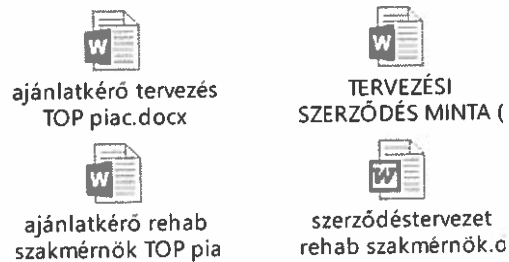

Az alábbi ajánlattevőknek javasolom megküldeni az ajánlatkérést:

- 1. KONTROLL-CENTRUM KFT.**  
Székhely: 5553 Kondoros, Őr u. 36.  
Adószám: 24203678-2-04  
Képviselő: Dankó László ügyvezető  
E-mail: [kontrollcentrumkft@gmail.com](mailto:kontrollcentrumkft@gmail.com)
- 2. WORK-METALL TRANS KFT.**  
Székhely: 5553 Kondoros, Csabai út 49.  
Adószám: 11046374-2-04  
Képviselő: Paluska Zoltán ügyvezető  
E-mail: [mernok@wmtrans.hu](mailto:mernok@wmtrans.hu)
- 3. CSLE-CONSULTING BT.**  
Székhely: 5630 Békés, Csap u. 15/1.  
Adószám: 24691785-2-04  
Képviselő: Csökmei István ügyvezető  
E-mail: [csokmei.laszlo@gmail.com](mailto:csokmei.laszlo@gmail.com)

Kérem a T. Képviselő-testületet az előterjesztésben foglaltak megvitatására és elfogadására.

**Határozati javaslat:**

...../ 2018. (X.18.) sz. Ök. Határozat

*Kondoros Város Önkormányzat Képviselő-testülete a TOP-1.1.3-16-BS1-2017-00016 kódszámú, „Helyi termékek modern színterének komplex kialakítása Kondoroson” című pályázat kapcsán a tervezési, illetve a rehabilitációs szakmérnöki feladatok ellátására vonatkozó szerződéstervezetet jóváhagyja és a tárgyban indítandó beszerzés ajánlatkérését az alábbi ajánlattevőknek küldi meg:*

4. **KONTROLL-CENTRUM KFT.**  
Székhely: 5553 Kondoros, Őr u. 36.  
Adószám: 24203678-2-04  
Képviselő: Dankó László ügyvezető  
E-mail: [kontrollcentrumkft@gmail.com](mailto:kontrollcentrumkft@gmail.com)
5. **WORK-METALL TRANS KFT.**  
Székhely: 5553 Kondoros, Csabai út 49.  
Adószám: 11046374-2-04  
Képviselő: Paluska Zoltán ügyvezető  
E-mail: [mernok@wmtrans.hu](mailto:mernok@wmtrans.hu)
6. **CSLE-CONSULTING BT.**  
Székhely: 5630 Békés, Csap u. 15/1.  
Adószám: 24691785-2-04  
Képviselő: Csökmei István ügyvezető  
E-mail: [csokmei.laszlo@gmail.com](mailto:csokmei.laszlo@gmail.com)

*A képviselő-testület megbízza a polgármestert, hogy a nyertes ajánlattevővel a vállalkozási szerződést kösse meg.*

**Határidő: Azonnal**

**Felelős: Ribárszki Péter polgármester**

**Ajánlattételi határidő: 2018. október 26. 12:00**

Kondoros, 2018. október 18.



Ribárszki Péter sk.  
polgármester

Előterjesztést készítette: Paulik Tamás  
Beruházási osztályvezető

Az előterjesztés iktatószáma: KON/2577-23/2018.

# KONDOROS VÁROS ÖNKORMÁNYZATÁNAK POLGÁRMESTERÉTŐL

5553 Kondoros, Hősök tere 4-5.

Cégnév: .....  
Adószám:.....  
Székhely: .....  
Képviselő: .....  
E-mail:.....

**Tárgy:** Árajánlat kérés tervezési feladatok ellátására vonatkozóan

**Iktatószám:** KON2577/ - /2018.

**Projekt kódja:** TOP-1.1.3-16-BS1-2017-00016

## TISZTELT CÍMZETT!

Alulírott Ribárszki Péter, Kondoros Város Önkormányzatának polgármestere szeretném felkérni árajánlat megadására, a TOP-1.1.3-16 kódszámú „Helyi gazdaságfejlesztés” című pályázati felhívásra benyújtásra került **TOP-1.1.3-16-BS1-2017-00016** azonosító számú „**Helyi termékek modern színterének komplex kialakítása Kondoroson**” című támogatási kérelemhez kapcsolódó tervezési feladatok ellátására vonatkozóan.

A projekt nettó összköltsége nagyságrendileg **240.000.000. - Ft**  
A projekt megvalósításának tervezett fizikai befejezése: 2020.10.30.  
A szerződéskötés várható dátuma: 2018.10.31.

## A projekt főbb jellemzői:

A Kondoros 2039, 2040 hrsz-ú ingatlanokat az önkormányzat megvásárolja. A telkeken új piaci terület kerül kialakításra (kiszolgáló épület, félig fedett elárusítóhely, üzlethelyiségek). A piac területén, telekhatárán belül a szükséges alpinfrastruktúra kiépítésére, korszerűsítésére (közművek, utak, árufeltöltő helyek, kerítés, stb.) is sor kerül.

A beruházás során a fejlesztendő terület akadálymentesítése, szórt azbesztmentesítése és energiahatékonysági korszerűsítése kötelezően megvalósítandó. Az épületek gazdaságosabb, korszerűbb üzemeltetése érdekében megújuló energiaforrások részarány-növelésére (pl.: fotovoltaiukus napelemek) is lehetőségét nyújt a pályázat.

A 2044. hrsz-ú ingatlanon (jelenlegi piactér) gépjárműparkolók kialakítása, illetve kerékpár támaszok, kerékpártárolók építése, továbbá elektromos járművek használatához szükséges alapvető töltő-infrastruktúra kiépítése valósul meg.

## A Tervező feladatai:

- Elkészíti a kiviteli terveket a Megrendelő által rendelkezésre bocsátott adatok alapján,
- Elkészíti a kivitelezéshez szükséges árazatlan költségvetést, összhangban a Megrendelő és a Támogató által kötött Támogatási szerződésben foglaltakra és a kiviteli tervekhez illeszkedve,
- Elkészíti a kivitelezéshez szükséges árazott költségvetést, összhangban a Megrendelő és a Támogató által kötött Támogatási Szerződésben foglaltakra és a kiviteli tervekhez illeszkedve.

SZÉCHENYI 2020



Európai Unió  
Európai Regionális  
Fejlesztési Alap



A tervezési tevékenység magában foglalja a kivitelezői közbeszerzési eljáráshoz szükséges műszaki tervek elkészítését, a megvalósításhoz szükséges engedélyeztetési eljárások lefolytatását, az esetlegesen szükséges engedélyek beszerzését, valamint az összes, tervekészítésre vonatkozó jogszabályi eljárásnak való megfelelést, mely az adott projektben releváns.

Tervező a kiviteli terveket, árazott és árazatlan költségvetési kiírásokat a vonatkozó hatályos és érvényes jogszabályokban, így különösen az építési beruházások közbeszerzésekkel kapcsolatos részletes szabályairól szóló 322/2015. (X. 30.) Kormányrendeletben foglaltakra, a hatósági határozatokban, valamint a Magyar Nemzeti Szabványokban megfogalmazott előírások és követelmények szerint, a műszaki és jogi feltételek tisztázásával köteles elkészíteni. Tervező köteles mindazon tervek, tanulmányok, műszaki leírások, nyilatkozatok, dokumentációk stb. beszerzésére, elkészítésére vagy elkészíttetésére melyeket a szakhatóságok előírnak vagy szükségesek a kiviteli tervekhez. Az előzetes hatósági-, és egyéb egyeztetések lefolytatása a Tervező feladata.

Az engedélyes dokumentáció minden munkarészét olyan léptékkel kell elkészíteni, amely a megértéshez, a kivitelezéshez, az építési szerelési munka szakszerű elvégzéséhez, az ellenőrzéshez szükséges.

A dokumentáció egyes munkarészeinek léptékére, kidolgozottsági szintjére a Magyar Építész Kamara és a magyar Mérnöki Kamara vonatkozó szabályzatában foglaltak az irányadók.

**Az egyösszegű ajánlatnak magába kell foglalnia a tervezési feladatokkal kapcsolatban felmerülő összes költséget.**

Az ajánlatokat a **legalacsonyabb összegű ellenszolgáltatás**, mint bírálati szempont alapján bíráljuk el. Az ajánlatokkal szembeni elvárás, hogy tartalmazzák az ajánlati árat tételenként összesen nettó – ÁFA - bruttó bontásban, ajánlat érvényességi idejét, valamint árajánlatában feltüntetésre kerüljön az ajánlatadó neve, székhelye és adószáma. Kérjük, hogy az árajánlatok **érvényességi idejét legalább 90 napban** határozzák meg.

*Az ajánlatok beérkezésének határideje: 2018.10.26. 12.00 óra*

**Faxon vagy e-mailben (pdf. formátumban), cégszerűen aláírva** az ezen időpontig beérkezett ajánlatot határidőben beérkezettnek tekintjük, de az eredeti példányt levélben vagy személyesen be kell nyújtani a következő címre:

Kondoros Város Önkormányzata  
5553 Kondoros, Hősök tere 4-5.  
Ribárszki Péter polgármester részére  
tel./fax.: (66) 589-300 / (66) 589-302  
ügyintéző e-mail: [paulik.tamass@kondoros.hu](mailto:paulik.tamass@kondoros.hu)

A benyújtott ajánlatok elbírálása során az ajánlatkérő a legalacsonyabb összegű ellenszolgáltatás bírálati szempontjait alkalmazza: Nyertes ajánlattevő az lesz, akinek érvényes ajánlata a legalacsonyabb összegű ellenszolgáltatást tartalmazza.

Kondoros, 2018.10.18.

Tisztelettel:

.....  
Ribárszki Péter  
polgármester

SZÉCHENYI 2020



Európai Unió  
Európai Regionális





# TERVEZÉSI- ÉS FELHASZNÁLÁSI SZERZŐDÉS

Építési engedélyezési építésügyi hatósági eljáráshoz szükséges építészeti-műszaki tervdokumentáció elkészítése  
és  
Kivitelezési tervdokumentáció elkészítése

amely létrejött egyrészről:

## MEGRENDELŐ:

Megrendelő neve:  
Székhelye (lakhelye):  
Törzskönyv azonosító száma:  
Adószáma (adóazonosítója):  
Képviselésében eljár:  
a továbbiakban: mint „Megrendelő”

## KONDOROS VÁROS ÖNKORMÁNYZATA

5553 Kondoros Hősök tere 4-5.  
725536  
15725534-2-04  
Ribárszki Péter polgármester

másrészről:

## TERVEZŐ:

Tervező neve:  
Székhelye (lakhelye):  
Cégjegyzékszám:  
Adószáma (adóazonosítója):  
Kamarai névjegyzék száma:  
Képviselésében eljár:  
a továbbiakban: mint „Tervező”

.....  
.....  
.....  
.....  
.....  
.....

között a mai napon, az alábbi feltételek szerint.

## SZERZŐDÉS TÁRGYA:

A szerződés tárgya:

TOP-1.1.3-16-BS1-2017-00016 azonosító számú, „Helyi termékek modern színterének komplex kialakítása Kondoroson” című projekthez kapcsolódó tervezési feladatok ellátása

Helyszíne:

5553 Kondoros, hrsz: 2039, 2040, 2044

Leírása:

A Megrendelő által átadott Tervezési program rögzíti, amely a jelen Szerződés 1. sz. mellékletét képezi.

## I. RÉSZ

### 1. Tervezési feladat

- 1.1. A szerződő felek megállapodnak abban, hogy a Megrendelő megrendeli, a Tervező elvállalja az 5553 Kondoros település, 2039, 2040 hrsz. alatt felvett ingatlanra építendő piac épület (piactér) építési engedélyezési építésügyi hatósági eljáráshoz szükséges építészeti-műszaki tervdokumentáció elkészítését a 312/2012 (XI.08.) Korm. rendelet 8. sz. melléklete (és a Magyar Építész Kamara „Tervdokumentáció műszaki tartalma” című szabályzata) szerinti tartalommal, valamint az építmény, kivitelezési tervdokumentációjának elkészítését a 191/2009. (IX. 15.) Korm. rendelet 1. mellékletben meghatározott tartalommal.
- 1.2. A szerződő felek rögzítik, hogy a Tervező átadja jelen Szerződésben meghatározott felhasználásra az építészeti-műszaki tervdokumentációt a Megrendelőnek, és/vagy a Megrendelő meghatalmazása alapján feltölti az ÉTDR-be az építési hatósági eljárás lefolytatása érdekében, valamint, hogy a Tervező az elkészült kiviteli tervet átadja a jelen Szerződésben rögzített meghatározott egyszeri felhasználásra Megrendelőnek a tárgyi építmény megvalósítása céljából.

### 2. Tervezői alapszolgáltatás

- 2.1. A Megrendelő által átadott tervezési program alapján Tervező a szakági tervezőkkel együttműködve elemzi a Megrendelő igényeit, feltárja az építmény megvalósításának kielégíthető körülményeit, gazdaságos kialakíthatóságát, a vonatkozó jogszabályok és a tervezési területre vonatkozó hatályos helyi szabályozáshoz való alkalmazkodást, és ha szükséges, Megrendelő egyetértésével pontosítja, véglegesíti a Tervezési programot.
- 2.2. A véglegesített tervezési program alapján Tervező a szakági tervezőkkel együttműködve elkészíti a Szerződés tárgyát képező építmény „Jóváhagyási tervét”, mely terv egyértelműen meghatározza és bemutatja az építmény környezetében és az építési területen való elhelyezését, térbeli összefüggéseit, alaprajzi és metszeti elrendezését, építészeti megjelenését, műszaki (különösen, de nem kizárólag épületszerkezeti, tartószerkezeti, épületgépészeti, épületvillamossági) megoldásait, teljesítmény adatait, valamint a megvalósítás költségbecslését.
- 2.3. A Megrendelő által elfogadott, jóváhagyott és aláírt Jóváhagyási terv alapján Tervező elkészíti az építésügyi hatósági eljáráshoz szükséges építészeti-műszaki dokumentációt a 312/2012 (XI.08.) Kormányrendeletben foglaltaknak megfelelően. Tervező a dokumentációt felhasználásra átadja Megrendelőnek az építésügyi hatósági engedély megkérése és megszerzése érdekében.
- 2.4. Tervező az építési engedély határozatban foglaltaknak megfelelően elkészíti a létesítmény kivitelezési tervét az alábbi szakági munkarészekkel: építészeti, tartószerkezeti, épületvillamosság, épületgépészeti, tűzvédelem, környezetvédelem, árazatlan tételes költségvetés kiírások.  
A kivitelezési dokumentáció minden munkarészét olyan léptékben kell elkészíteni, amely a megértéshez, a kivitelezéshez, az építési szerelési munka szakszerű elvégzéséhez, az ellenőrzéshez szükséges. Műhelytervek készítése nem Tervező feladata.
- 2.4. Tervező jelen Szerződés teljesítése érdekében egyeztet az illetékes főépítésszel, építésügyi hatósággal, szakhatóságokkal, az érdekelt közműszolgáltatókkal, beszerzi a jogszabályokban meghatározott főépítési, ill. tervtanácsi véleményt, valamint egyéb szükséges nyilatkozatokat.
- 2.5. Nem képezi Tervező alapszolgáltatását:
  - Városrendezési és egyéb szabályozási tervek készítése
  - Közlekedési, környezetvédelmi és egyéb hatástanulmányok elkészítése
  - Tudományos dokumentáció készítése
  - Építési területen kívüli közművek és utak tervezése
  - Építési terület geodéziai felmérése
  - Hatósági díjak, illetékek

### 3. Tervezői különszolgáltatások

- 3.1. Különszolgáltatások azok a munkarészek, amelyeket a Tervező az alapszolgáltatásokkal összefüggésben, de ezeknek a kiterjesztése képen végez.

- 3.2. Tervezői különszolgáltatások:  
 - Kondoros 2044 hrsz alatti ingatlanon közlekedési létesítmények (parkolók, utak, gyalogos sétányok) építése műszaki terveinek elkészítése.  
 - Kondoros 2044 hrsz alatti ingatlanon elektromos járművek használatához szükséges töltő-infrastruktúra kiépítése műszaki terveinek elkészítése

#### 4. Megrendelői adatszolgáltatás és annak határideje

- |  |                                       |
|--|---------------------------------------|
| 4.1. Tervezési program                         | Szerződés aláírásával egyidejűleg     |
| 4.2. Földhivatali térképmásolat és tulajdonlap | Szerződés aláírásával egyidejűleg     |
| 4.3. Geodéziai felmérés (szükség esetén)       | szükség esetén egyeztetett időpontban |

## II. RÉSZ

### 5. Tervszállítási határideje, módja, teljesítés:

- 5.1. A szerződő felek megállapodnak abban, hogy a Tervező a jelen Szerződés 1. pontjában meghatározott tervezési feladatokat - alap és különszolgáltatásokkal együtt – az alábbi ütemezés szerint köteles a Megrendelő részére papírfomátumban 4 példányban, és elektronikus formátumban (CD-n, PDF/A formátumban) 1 példányban átadni.

Szerződő felek az alábbi részhatáridőket határozzák meg:

- az építészeti-műszaki tervdokumentáció átadása Megrendelő részére/feltöltése az ÉTDR-be az építési engedélyezési eljárás lefolytatása érdekében: 2019. február hó
- kivitelezési tervdokumentáció átadása Megrendelő részére: 2019. április 15.

- 5.2. A teljesítés a Megrendelő jogosult képviselőjének történő, írásbeli átadás-átvétel útján történik. A teljesítés helye a Megrendelő székhelye. A teljesítés történhet személyes vagy postai úton történő átadással. Postai úton történő átadás esetén, a teljesítés napja a postára adás kelte.
- 5.3. A Megrendelő az építészeti-műszaki tervdokumentáció átvételétől számított 8 napon belül jogosult kifogásait a Tervezővel írásban közölni. A szerződő felek megállapodnak abban, hogy a Megrendelő fenti határidőben közölt megalapozott kifogásai alapján, a Tervező az írásban megküldött kifogások kézbesítését követő 8 munkanapon belül köteles a tervdokumentáció kifogásolt részét kijavítani. A szerződő felek rögzítik, hogy amennyiben a Tervező fenti határidőben a megalapozott megrendelői kifogásokat kijavítja, és a megrendelőnek átadja, úgy nem esik késedelembe a teljesítésével. Megrendelő a 8. nap leteltét követően, amennyiben kifogással nem él, ill. ha a Tervező a megalapozott kifogásokat kijavította, köteles a teljesítés igazolást haladéktalanul kiadni.
- 5.4. Tervező a tervezési feladatok vonatkozásában akkor teljesít szerződésszerűen, ha az elkészült építészeti-műszaki tervdokumentáció a tervezési programnak, a hatályos jogszabályoknak, a tervezésre vonatkozó előírások (magyar szabványok, szakmai standardok, MÉK szabályzatok) rendelkezéseinek megfelel.

### 6. Tervezési- és felhasználási díj, fizetés módja, határideje

- 6.1. A jelen Szerződés 1.1. pontjában meghatározott tervdokumentációk elkészítése (alap és különszolgáltatásokkal együtt) és felhasználási díja ..... Ft+Áfa, azaz ..... forint+Áfa, melynek 30%-a, az építészeti-műszaki tervdokumentáció egyszeri, Szerződés szerinti felhasználási díja.
- 6.2. A tervezési- és felhasználási díj megfizetése az alábbi ütemezésben esedékes:  
 - 1.sz. részszámla: építési engedély határozat Megrendelő részéről történő átvételekor, a tervezési díj 40%-a,  
 - végszámla: kivitelezési tervdokumentáció Megrendelő részéről történő átvételekor, a tervezési díj 60%-a.
- 6.3. A megrendelő köteles a jelen Szerződés 6.1. pontjában meghatározott tervezési- és felhasználási díjat, az építészeti-műszaki tervdokumentáció szerződésszerű teljesítésétől (teljesítési igazolás kiadásának időpontja, vagy a leszállított terv átadásától számított 9. naptári nap, amennyiben a megrendelő nem nyilatkozik és teljesítési igazolást sem ad) számított 15 naptári napon belül, a Tervező által kiállított számla alapján, átutalás útján a Tervező .....számú számlájára megfizetni.
- 6.4. A fizetés teljesítés időpontja az a nap, amikor az átutalt tervezési- és felhasználási díj a Tervező bankszámláján jóváírásra került.

### III. RÉSZ

#### 7. Tervező felelőssége, kötelezettsége és jogai

- a. **Kötelezettségek** Tervező az építészeti-műszaki tervek elkészítésére, átadására, valamint jelen Szerződésben megjelölt egyéb különszolgáltatások elvégzésére köteles. E körben a jóhiszeműség és tisztesség követelményének megfelelően, a megrendelővel kölcsönösen együttműködve köteles eljárni, a jogszabályokat, szabályzatokat, építési előírásokat, szabványokat és egyéb szakmai- és kamarai szabályokat betartani.
- b. **Utasítások** Tervező a megrendelő érdekeinek, továbbá utasításainak megfelelően köteles eljárni, de az élet- és vagyonbiztonságot veszélyeztető, építési jogszabályokba és előírásba ütköző, szakszerűtlen, nem megvalósítható, etikai szabályokkal ellentétes szolgáltatást nem végezhet. Ilyen utasításokat nem hajthat végre, Megrendelő ismételt, nyomatékos felszólítása esetén sem. Tervező köteles a Megrendelőt utólag igazolhatóan figyelmeztetni, ha célszerűtlen, szakszerűtlen, gazdaságtalan utasítást ad, a figyelmeztetés elmulasztásából eredő kárért a Tervező felel.
- c. **Titoktartás** Tervező a Szerződés alapján és a tervezés folyamán birtokába jutott üzleti adatokat, információkat köteles üzleti titokként bizalmasan kezelni, azokat a szerződéssel össze nem függő célra nem használhatja fel, harmadik személynek nem adhatja át.
- d. **Felelőség** Tervező felelős:
- az általa készített építészeti-műszaki tervek műszaki tartalmának szakszerűségéért, valós állapotnak megfelelő tartalmáért, a tervezéssel érintett védett építészeti és természeti örökség megóvásáért; az általa készített építészeti-műszaki terv műszakilag kivitelezhető, gazdaságos, célszerű megoldásokat tartalmaz, a megrendelő igényeit kielégíti.
  - a terv készítésében (részben vagy folyamatosan) résztvevő, a tervezői feladat szakmai tartalmának megfelelő szakismerettel és jogosultsággal rendelkező szakági tervezők és szakértők kiválasztásáért; Tervező a jelen Szerződésben foglaltak teljesítése érdekében jogosult alvállalkozókat igénybe venni, akikért úgy felel, mintha az alvállalkozói (teljesítési segédei) által végzett munkákat saját maga végezte volna el.
  - a szakági tervezők közötti egyeztetések koordinálásáért, terveik összehangolásáért.
  - a szakmai felelősségbiztosításra vonatkozó kötvénye és a biztosító igazolásának - a fedezet fennállásáról - rendelkezésre állásáról, egyben vállalja, hogy a biztosítás hatályát a jelen Szerződés teljesítéséig fenntartja. Nem minősül szerződésszegésnek az az eset, ha a hatályos biztosítási szerződés megszűnésének napjával legalább a megszűnt biztosítással azonos - vagy megrendelőre kedvezőbb tartalmú - biztosítás lép hatályba és ez a Megrendelő felé igazolásra kerül.
  - hogy az építészeti-műszaki tervdokumentáción sem neki, sem harmadik személynek nincs olyan joga, vagy igénye, mely a jelen Szerződés szerinti felhasználást korlátozná vagy kizárná; Tervező teljes anyagi felelősséggel tartozik - a jogszatosság szabályain túl - az e miatt a Megrendelőre háramló valamennyi kárért.
- e. **Tervmódosítás** Tervező a Megrendelő által elfogadott Jóváhagyási tervet követően az építészeti-műszaki tervdokumentáción a Megrendelő hozzájárulása nélkül lényegi módosítást nem végezhet, azt nem egészítheti ki, abból nem hagyhat ki, kivéve, amennyiben ez szakmai kötelessége, ezen esetben Megrendelőt késedelem nélkül értesíteni kell.

Amennyiben az I. vagy II. fokú építésügyi hatóság bármelyike hiánypótlást vagy kiegészítést ír elő, úgy soron kívül a Tervező köteles a terv hibájának vagy hiányosságának kijavítására, illetve pótlására – díjleszállítás következménye nélkül.

#### 8. Megrendelő kötelezettsége és jogai

- 8.1. **Kötelezettségek** Megrendelő jogosult a Tervező által készített tervek jóváhagyására, - vagy a Tervezési programnak való meg nem felelés esetén – annak jóvá nem hagyására. Megrendelő köteles a Szerződés szerint teljesített tervek átvételére, az alapszolgáltatások és a vállalt különszolgáltatások díjának, valamint a Tervező felmerült és igazolt – szerződésszerű – költségeinek megfizetésére. A Tervező kérésére a Megrendelő köteles igazolni, hogy jelen Szerződésből fakadó kötelezettségeinek pénzügyi fedezete biztosított.

Megrendelő jogainak gyakorlása és kötelezettségeinek teljesítése során a jóhiszeműség és tisztesség követelményeinek megfelelően, a Tervezővel együttműködve köteles eljárni.

Megrendelő köteles Tervező számára a terv elkészítéséhez, illetve az általa vállalt egyéb szolgáltatások teljesítéséhez szükséges minden adatot, tényét, információt, felvilágosítást, utasítást megadni.

Megrendelő köteles a Tervező kérésére a tervezési folyamatban felmerülő lényeges kérdésekben 8 naptári napon belül állást foglalni, utasítást adni.

- 8.2. Tervezési program Megrendelő feladata, hogy céljairól az Tervezőt teljes körűen tájékoztassa, igényeit a Tervezési programban rögzítse. A Tervezési programnak tartalmaznia kell különösen Megrendelő előírásait, kikötéseit, feltételeit, a létesítmény elhelyezésére vonatkozó elképzelését, a megvalósítás ütemezését, a szerkezetek elvárt teljesítményadatait, a helyiségigényeket és funkcionális kapcsolatokat, a bővíthetőség, szakaszolhatóság, átrendezhetőség szempontjait és a különleges berendezéseket, valamint a megvalósítás tervezett költségkeretét.
- 8.3. Adatszolgáltatások Megrendelő az itt felsorolt adatszolgáltatások közül a 4. pontban rögzített határidőkben köteles a Tervező rendelkezésére bocsátani:
- tervezési programot,
  - új létesítmény építése vagy meglévő létesítmény bővítése esetén a földhivatal által hitelesített ingatlan-nyilvántartási térképmásolatot és tulajdoni lapot,
- 8.4. Hatósági engedélyek A szükséges engedélyek beszerzése a Megrendelő feladata.  
Tervező - az építésügyi hatósági engedélyezési eljárásban vállalt szerepétől függetlenül - nem felel az építésügyi hatósági engedélyezési eljárás sikertelenségéért, kivéve, ha az, az építésügyi-műszaki dokumentáció tervhibájára vezethető vissza.

#### IV. Rész

##### 9. A szerződésszegés és a szerződés megszűnése

- 9.1. Késedelem Ha valamelyik fél a jelen Szerződésben meghatározott bármelyik határidőt elmulasztja, a másik fél - a késedelem jellegétől függően – ha ez érdekében áll - a teljesítésre megfelelő póthatáridőt tűz ki. A póthatáridő eredménytelen eltelte esetén a Ptk., késedelmes teljesítés körében meghatározott jogkövetkezményei alkalmazhatók, jelen Szerződésben megállapított eltérésekkel.
- 9.2. Szüneteltetés Megrendelő – előzetes értesítés és költségtérítés mellett – a Tervező szolgáltatásait legfeljebb kilencven napra szüneteltetheti. Harminc napot meghaladó szüneteltetés esetén, Tervező követelheti az addig elvégzett szolgáltatásainak díját és azzal felmerült, igazolt költségeit, továbbá azokat is, melyek a szüneteltetéssel összefüggésben keletkeztek.  
Ha a szüneteltetés időtartama a kilencven napot meghaladja, Tervező a Szerződést azonnali hatállyal felmondhatja, és kárának megtérítését követelheti.
- 9.3. Szolgáltatás megtagadása Ha a Megrendelő az esedékes fizetési kötelezettségével késedelembe esik, vagy vagyoni viszonyainak időközben bekövetkezett jelentős megromlása folytán fizetési kötelezettségének teljesítése veszélyeztetve van, megfelelő biztosíték hiányában, a Tervező jogosult további szolgáltatásait megtagadni. Tervező nyolc napos póthatáridőt köteles tűzni a fizetési kötelezettség teljesítésére. A határidő eredménytelen eltelte esetén a Tervező a szerződésszegés jogkövetkezményeit alkalmazhatja.
- 9.4. Késedelmi kamat Megrendelő fizetési kötelezettségének késedelmes teljesítése esetén tervezőt késedelmi kamat illeti, melynek mértéke a mindenkori jegybanki alapkamat kétszerese.
- 9.5. Késedelmi kötbér Amennyiben a Tervező a tervdokumentáció átadásával késlekedik, Megrendelőt késedelmi kötbér illeti, mely a 5.2. pontban rögzített- késedelembe esett - tervezési munkarész nettó tervezési díjának 0,5%-a naponta, legfeljebb azonban a 6.1. pontban rögzített nettó tervezési díj 20%-a. Tervező hozzájárul, hogy Megrendelő a kölcsönösen elfogadott késedelmi kötbér összegét az aktuális részszámlába beszámítsa.
- 9.6. Megrendelőnek felróható meghiúsulás jogkövetkezményei:

Ha a Szerződés Megrendelőnek felróható ok miatt szűnik meg, Tervező jogosult a Szerződés megszűnésének időpontjáig elvégzett szolgáltatásainak, felmerült költségeinek ellenértékére, továbbá meghiúsulási kötbérként a Szerződésben rögzített díj

- a) 20 %-ára, ha a Szerződés az előkészítő szakaszban szűnik meg,
- b) 10 %-ára, ha a Szerződés az engedélyezési terv készítési szakaszban szűnik meg.

#### 9.7 Egyéb szerződésszegés:

Tervező egyéb szerződésszegésének jogkövetkezményei:

- a) Hibás teljesítés esetén a Tervező elsődlegesen az építészeti-műszaki tervdokumentáció kijavítására köteles.  
Ha a Tervező a kijavítást alapos ok nélkül megtagadja, vagy határidőre nem végzi el, a Megrendelő a Szerződéstől díjfizetési kötelezettség nélkül elállhat, és felróhatóság esetén, a b) pontban meghatározott összegre tarthat igényt.
- b) Az építészeti-műszaki dokumentáció Tervezőnek felróható nem teljesítése, vagy alkalmatlan teljesítése esetén, Megrendelőt kizárólag a 6.1. pontban rögzített - késedelembe esett - tervezési munkarész nettó tervezési díja 40%-nak megfelelő összeg, mint átalány-kártérítés illeti meg.
- c) A vállalt különszolgáltatások tervezőnek való felróható nem teljesítése, illetve alkalmatlan teljesítése esetén, az adott különszolgáltatás díjának teljesített hányada, de legfeljebb 40%-a, mint átalány-kártérítés jár.
- d) A 30 napot meghaladó késedelmes teljesítést bármelyik fél súlyos szerződésszegésként értékelheti, és a Szerződés hatályát egyoldalú nyilatkozatával megszüntetheti (szankciós elállás vagy felmondás), amikor is a meghiúsulási kötbér szabályai irányadóak.

## V. RÉSZ

### 10. Szerzői jogok, jog- és kellékszavatosság

- 10.1. A szerződő felek rögzítik, hogy a jelen Szerződés alapján a Tervező által elkészített tervdokumentáció a szerzői jogról szóló 1999. évi LXXVI. törvény védelme alatt áll. A jelen Szerződés alapján elkészített terv és ehhez kapcsolódó munkarészek a Tervező tulajdonában maradnak.
- 10.2. A szerződő felek megállapodnak abban, hogy a Megrendelőt a jelen Szerződés alapján elkészített építészeti-műszaki dokumentáció vonatkozásában egyszeri felhasználási jog illeti meg. A Megrendelő azt csak a jelen Szerződésben rögzített célra, építésügyi hatósági eljárás kérelméhez jogosult felhasználni. A felhasználás feltétele, hogy a Megrendelő a Tervezőnek a jelen Szerződésben meghatározott tervezési- és felhasználási díjat szerződésszerűen teljesítse.
- 10.3. A tervdokumentáció (vagy annak részei) ismételt felhasználásához, másnak történő átadásához, illetve átengedéséhez a Tervező külön írásbeli engedélye vagy a szerződő felek írásbeli megállapodása szükséges. Ennek megszegése esetén a Megrendelő kártérítési felelősséggel tartozik a Tervező felé.
- 10.4. A Tervező jogszatosságot vállal azért, hogy az általa készített tervdokumentáción harmadik személynek felhasználási vagy egyéb korlátozó joga nem áll fenn. A Tervező szavatosságot vállal azért, hogy az általa elkészített tervdokumentáció a jelen Szerződés aláírásának időpontjában hatályban lévő jogszabályoknak megfelel.

## VI. RÉSZ

### 11. Együttműködés

- 11.1. A szerződő felek a Szerződés teljesítésének érdekében kölcsönösen együttműködve kötelesek eljárni. A szerződő felek a tervezés folyamán kötelesek egymást minden lényeges körülményről tájékoztatni, így különösen a megrendelő véleményezi/véleményezheti az egyes tervezési munkarészeket. A szerződő felek megállapodnak abban, hogy jelen Szerződés módosítása kizárólag írásban érvényes.

A szerződő felek a tervezés folyamán végzett egyeztetések során az általuk lényegesnek tartott észrevételekről, kifogásokról, tájékoztatásokról írásbeli emlékeztetőt kötelesek felvenni. Kizárólag ezen írásbeli emlékeztetőben, vagy írásban közölt kifogások, észrevételek, tájékoztatások vehetőek figyelembe egy esetleges jogvita esetén.

- 11.2. A szerződő felek rögzítik, hogy jelen Szerződést érintő kérdésekben, ill. a tervek véleményezésében, egyeztetésében, állásfoglalásra jogosult képviselő:

Megrendelő részéről:

név, beosztás: Ribárszki Péter, polgármester

Tervező részéről:

név, beosztás:.....

A Tervező más személyektől észrevételt, kifogást nem fogadhat el.

- 11.3. A szerződő felek megállapodnak abban, hogy jelen Szerződés teljesítése során az egymásnak küldött írásbeli nyilatkozataikat (ideértve a Tervező által kibocsátott számlákat, műszaki-, illetve jognyilatkozatokat) az alábbi címekre küldhetik meg:

Megrendelő részéről:

levelezési cím: 5553 Kondoros Hősök tere 4-5.

e-mail: paulik.tamas@kondoros.hu

telefon: 66/589-324

Tervező részéről:

levelezési cím:.....

e-mail: .....

telefon: .....

- 11.4. A szerződő felek megállapodnak abban, hogy jelen Szerződésben nem szabályozott kérdésekben a mindenkor hatályos magyar jogszabályok - így különösen a Ptk. és az 1999. évi LXXVI. tv. vonatkozó szabályai - az irányadóak.

Ezt követően a szerződő felek törvényes képviselői, a jelen szerződést annak elolvasását és értelmezését követően, mint ügyleti akaratukkal mindenben egyezőt helybenhagyólag aláírták.

Kelt: Kondoros, 2018.

---

Megrendelő

---

Tervező

Mellékletek:

1. sz. melléklet: Tervezési program

**KONDOROS VÁROS ÖNKORMÁNYZATÁNAK  
POLGÁRMESTERÉTŐL**

---

5553 Kondoros, Hősök tere 4-5.

Cégnév: .....  
Székhely: .....  
Adószám: .....  
Képviselő: .....  
E-mail: .....

**Tárgy:** Árajánlat kérés rehabilitációs  
szakmérnök feladatok ellátására  
vonatkozóan

**Iktatószám:** KON2577- /2018

**Projekt kódja:** TOP-1.1.3-16-BS1-  
2017-00016

**TISZTELT CÍMZETT!**

Alulírott Ribárszki Péter, Kondoros Város Önkormányzatának hivatalos képviselője felkérem Önt árajánlat megadására, a TOP-1.1.3-16 kódszámú „Helyi gazdaságfejlesztés” című pályázati felhívásra benyújtásra került **TOP-1.1.3-16-BS1-2017-00016** azonosító számú „**Helyi termékek modern színterének komplex kialakítása Kondoroson**” című projekthez kapcsolódó **rehabilitációs szakértői feladatok ellátására** vonatkozóan.

A projekt bruttó összköltsége nagyságrendileg **240.000.000. - Ft**  
A projekt megvalósításának tervezett fizikai befejezése: 2020.10.30.  
A szerződéskötés várható dátuma: 2018.10.31.

**A projekt főbb jellemzői:**

A Kondoros 2039, 2040 hrsz-ú ingatlanokat az önkormányzat megvásárolja. A telkeken új piaci terület kerül kialakításra (kiszolgáló épület, félig fedett elárusítóhely, üzlethelyiségek). A piaci területén, telekhatárán belül a szükséges alpinfrastruktúra kiépítésére, korszerűsítésére (közútvégek, utak, árufeltöltő helyek, kerítés, stb.) is sor kerül.

A beruházás során a fejlesztendő terület akadálymentesítése, szórt azbesztmentesítése és energiahatékonysági korszerűsítése kötelezően megvalósítandó. Az épületek gazdaságosabb, korszerűbb üzemeltetése érdekében megújuló energiaforrások részarány-növelésére (pl.: fotovoltaikus napelemek) is lehetőséget nyújt a pályázat.

A 2044. hrsz-ú ingatlanon (jelenlegi piactér) gépjárműparkolók kialakítása, illetve kerékpár támaszok, kerékpártárolók építése, továbbá elektromos járművek használatához szükséges alapvető töltő-infrastruktúra kiépítése valósul meg.

**A Vállalkozó feladatai:**

**SZÉCHENYI 2020**



Európai Unió  
Európai Regionális  
Fejlesztési Alap



**BEFEKTETÉS A JÖVŐBE**



- A fent felsorolt beruházásokhoz komplex akadálymentesítési tervdokumentáció és rehabilitációs szakértői vizsgálat elkészítés.
- A kivitelezés folyamán helyszíni szemle
- Az építészeti kiviteli tervdokumentáció készítőjével együttműködés.

Az ajánlatokkal szembeni elvárás, hogy tartalmazzák az ajánlati árat tételenként összesen nettó-ÁFA-bruttó bontásban, ajánlat érvényességi idejét, valamint árajánlatában feltüntetésre kerüljön az ajánlatadó neve, székhelye és adószáma.

**Az árajánlatnak magába kell foglalnia a feladat elvégzésével kapcsolatban felmerülő összes költséget.**

A benyújtott ajánlatok elbírálása során az ajánlatkérő a legalacsonyabb összegű ellenszolgáltatás bírálati szempontjait alkalmazza: Nyertes ajánlattevő az lesz, akinek érvényes ajánlata a legalacsonyabb összegű ellenszolgáltatást tartalmazza.

***Az ajánlatok beérkezésének határideje: 2018.10.26. 12.00 óra***

**Faxon vagy e-mailben (pdf. formátumban), cégszerűen aláírva** az ezen időpontig beérkezett ajánlatot határidőben beérkezettnek tekintjük, de az eredeti példányt levélben vagy személyesen be kell nyújtani a következő címre:

Kondoros Város Önkormányzata  
5553 Kondoros, Hősök tere 4-5.  
Ribárszki Péter polgármester részére  
tel./fax.: (66) 589-300 / (66) 589-302  
ügyintéző e-mail: [paulik.tamass@kondoros.hu](mailto:paulik.tamass@kondoros.hu)

Kondoros, 2018.10.18.

Tisztelettel:

.....  
Ribárszki Péter  
polgármester

SZÉCHENYI 2020



Magyarország

Európai Unió  
Európai Regionális  
Fejlesztési Alap



## VÁLLAKOZÓI SZERZŐDÉSTERVEZET

**Név: Kondoros Város Önkormányzata**

**Székhely: 5553 Kondoros, Hősök tere 4-5**

**adószám: 15725534-2-04**

**számlaszám és számlavezető pénzügyintézet: 53700072-16045495-00000000, Békés Takarékszövetkezet**

**képviseli: Ribárszki Péter polgármester, mint Megrendelő (a továbbiakban: Megrendelő),**

másrészről a

**Név: .....**

**Székhely: .....**

**adószám:.....**

**számlaszám és számlavezető pénzügyintézet: .....**

**.....**

**cégjegyzékszám: .....**

**képviseli:....., mint Vállalkozó (a továbbiakban: Vállalkozó) között**

– együttesen Szerződő felek – között az alulírott napon, az alábbi feltételek mellett:

### Előzmények

Szerződő felek rögzítik, hogy Megrendelő TOP-1.1.3-16-BS1-2017-00016 azonosító számú, „Helyi termékek modern színterének komplex kialakítása Kondoroson” című projekthez kapcsolódó rehabilitációs szakmérnöki/szakértői feladatok elvégzésére ajánlatot kért.

Megrendelő a legalacsonyabb árajánlatot tevővel köt szerződést.

### 1. A szerződés tárgya

1.1 Megrendelő megbízza a Vállalkozót a Megrendelő beruházásában megvalósuló **TOP-1.1.3-16-BS1-2017-00016 azonosító számú, „Helyi termékek modern színterének komplex kialakítása Kondoroson” című projekthez kapcsolódó rehabilitációs szakmérnöki/szakértői feladatok elvégzésével.**

### 2. A Vállalkozó feladatai

2.1 A rehabilitációs szakmérnök/szakértő közreműködik a TOP-1.1.3-16-BS1-2017-00016 azonosító számú, „Helyi termékek modern színterének komplex kialakítása Kondoroson” című projekt esetében az akadálymentes előírásoknak való megfelelés és a megfelelő kivitelezés érdekében.

Részt vesz a projekt műszaki előkészítésében, a tervezés során és a projekt műszaki megvalósításában is.

A tervezés során a műszaki dokumentumok részeként akadálymentesítési tervfejezetet készít. A fejezetnek ki kell térni a jelenlegi állapot bemutatásra és fennálló problémákra hozzáférési szempontból, valamint be kell mutatni a probléma megoldására tervezett minden akadálymentesítésre irányuló fejlesztést, lépést továbbá a fejezet végén nyilatkozni szükséges

arról, hogy a tervezett fejlesztés megfelel az akadálymentesítés követelményeinek. A fejezetnek továbbá szükséges kitérni az egyetemes tervezés elveinek bemutatására, arra, hogy a létesítmények, a térhasználat, a közlekedési kapcsolatok tervezésekor a támogatást igénylő figyelembe veszi és érvényesíti az egyetemes tervezés elveit, azaz a nők és férfiak igényeit, az idősek, a fogyatékosok és a gyermekek igényeit. A tervfejezetet a Tervezőnek és a rehabilitációs szakmérnöknek/szakértőnek is szükséges aláírnia.

A kivitelezés végén a rehabilitációs környezettervező szakértő/szakmérnök nyilatkozatot állít ki az akadálymentesítés megvalósulásáról a záró beszámolóban. (A nyilatkozatban szükséges kitérni arra, is, hogy ha van eltérés a tervezetthez képest.)

**2.2.** A Vállalkozó vállalja, hogy az építési engedélyezési-, majd a kivitelezési tervdokumentációk készítőjével, azaz a Tervezővel együttműködik, kapcsolatot tart.

**2.3.** Vállalkozó köteles a fenti pályázati kiírásban és mellékleteiben, valamint a kapcsolódó megalapozó dokumentumban (üzleti terv) szereplő összes előírásnak megfelelni.

**2.4.** Vállalkozó kijelenti, hogy vállalása a jelen szerződésben meghatározott feladatokra, az eredmény létrehozására teljes körű. Kijelenti továbbá, hogy rendelkezik az általa elvállalt feladat elvégzéséhez szükséges szakmai felkészültséggel, személyzettel és technikai felszereltséggel; feladatait a szakképtől elvárható fokozott gondossággal, az általánosan elfogadott szakmai elveknek megfelelően, hatékonyan fogja ellátni.

**2.5.** Vállalkozó a 2.1. pontban meghatározott dokumentumokat 2 nyomtatott és elektronikus példányban adja át a Megrendelőnek.

### **3. A Megrendelő kötelezettségei**

**3.1.** A Megrendelő folyamatosan a Vállalkozó rendelkezésére bocsátja a részletes információkat a projekttel kapcsolatos fejlesztési elképzeléseiről, terveiről az elkészült dokumentumokról.

**3.2.** A Megrendelő a projekttel és a pályázattal kapcsolatos valamennyi eseményről haladéktalanul tájékoztatást ad a Vállalkozó részére, a tárgyban keletkező dokumentumokat, az építési engedélyezési-, majd kivitelezési tervdokumentációt betekintésre rendelkezésére bocsátja.

**3.3.** A Megrendelő részéről a kijelölt kapcsolattartó: Paulik Tamás beruházási osztályvezető (tel: 66/589-324, e-mail: paulik.tamas@kondoros.hu)

### **4. A Vállalkozó tevékenységének ellenértéke**

**4.1.** A Vállalkozó a jelen szerződés 2.1. – 2.5. pontjaiban foglalt tevékenységek elvégzéséért **vállalkozói díjat** számít fel.

**4.2.** A Vállalkozó jelen szerződésben foglalt tevékenységeinek ellenértéke.....-Ft + **mindenkor hatályos ÁFA, azaz- .....** Ft + **mindenkor hatályos ÁFA.** A vállalkozói díj megállapítása során a Vállalkozó kifejezetten figyelemmel volt arra, hogy a jelen szerződés teljesítése során keletkezett szerzői jogi művekre vonatkozó felhasználói jogról kifejezetten lemond, azok korlátlanul és kizárólagosan a Megrendelőt illetik meg.

4.3. A szerződésben vállalt kötelezettségét Vállalkozó a 2.5 pontban írt tartalmú és példányszámú dokumentációk átadásával teljesíti.

4.4. Az elkészült dokumentációk megrendelő általi elfogadását követően az 4.2. pontban meghatározott vállalkozási díj összegéről Vállalkozó végszámlát állít ki, melynek összegét a Megrendelő a számla kézhezvételétől számított 30 napon belül tartozik átutalni a Vállalkozó .....-nél vezetett, .....számú számlájára.

4.5. A 4.2. pontban rögzített vállalkozói díj a Vállalkozó valamennyi költségére fedezetet nyújt, a Vállalkozó ezen kívül más költségeket nem számít fel.

## 5. Szerzői jogok, felhasználói jogok, jogszavatosság és egyéb rendelkezések

5.1. A szerzői jog és a vele szomszédos jogok (szabadalom, újítás) védelme alá tartozó szellemi alkotások tekintetében a Szerződő felek megállapodnak abban, hogy **Vállalkozó által elkészített dokumentáció, mint jogvédelmet élvező szellemi termék feletti teljes rendelkezési jog Megrendelőt illeti meg.** Vállalkozó a dokumentációt csak saját belső tevékenységéhez használhatja fel, nyilvánosságra nem hozhatja, harmadik személlyel nem közölheti. Az elkészült dokumentációval Megrendelő szabadon rendelkezik. Vállalkozó az elkészült dokumentumra vonatkozóan a szerzői jogi törvényben meghatározott vagyoni értékű jogokról jelen szerződés aláírásával egyidejűleg lemond, valamennyi rendelkezési, illetve felhasználási jogot átadja a Megrendelőnek. A Megrendelő kizárólagos joga, hogy az elkészült anyagot módosítsa, átdolgozza vagy tovább tervezze, vagy erre másnak engedélyt adjon, hozzájáruljon. Ezen jogok ellenértékét a vállalkozói díj tartalmazza.

5.2. Ha Vállalkozó a munkavégzése során másnak a jogi oltalomban részesített szellemi alkotását használja fel, köteles beszerezni e harmadik személy engedélyét, hozzájárulását.

## 6. A felek együttműködése

6.1. Szerződő felek kölcsönösen rögzítik, hogy a szerződés teljesítésében együttműködnek, a szerződés teljesítése érdekében egymást minden lényeges körülményről tájékoztatják.

6.2. Vállalkozó vállalja, hogy a munka állásáról – szóban illetve telefonon – megkeresés esetén tájékoztatja Megrendelőt.

6.3. Megrendelő vállalja, hogy Vállalkozó kérésére a munka elvégzéséhez szükséges iránymutatást megadja, és döntést igénylő kérdésekben 8 napon belül hivatalosan állást foglal.

## 7. Egyéb rendelkezések

7.1. Vállalkozó a szerződés teljesítéséhez jogosult alvállalkozót igénybe venni, annak munkájáért azonban úgy felel, mintha azt maga végezte volna el.

7.2. Vállalkozó jogosult Megrendelőtől a munkálatok zavartalan végzése szempontjából lényeges kérdésekben állásfoglalást kérni.

7.3. Megrendelő a szerződéstől bármikor elállhat, köteles azonban Vállalkozó addig felmerült költségeit és kárát megfizetni.

7.4. A jelen szerződésben nem szabályozott kérdésekben, különösen a szerződésszegés jogkövetkezményei, a szerződés módosítása és megszűnése tekintetében a Polgári Törvénykönyv vonatkozó rendelkezései az irányadóak.

7.5. Az esetleges felmerülő problémák megoldását a felek közvetlen tárgyalások útján kísérlik

meg rendezni. A vitás kérdések eldöntésére Megrendelő székhelye szerint illetékes bíróság illetékességét fogadják el.

Fenti szerződést a felek átolvasták, és értelmezés után, mint akaratukkal mindenben megegyezőt a mai napon jóváhagyólag aláírták.

Kondoros, 2018.....

.....  
Ribárszki Péter  
polgármester  
**Kondoros Város Önkormányzata**  
Megrendelő

.....  
.....  
.....  
Vállalkozó

**KONDOROS VÁROS ÖNKORMÁNYZAT**  
Pénzügyi-, Településfejlesztési, Mezőgazdasági és  
Ügyrendi Bizottságának Elnöke t. ö. l.,  
Kondoros, Hősök tere 4-5. Telefon: 66/589-300, Fax.: 66/589-302.  
E-mail: polhi@kondoros.hu

Tárgy: Bizottsági jegyzőkönyvi kivonat.

Kivonat a Kondoros Város Önkormányzat Pénzügyi-, Településfejlesztési, Mezőgazdasági és  
Ügyrendi Bizottságának 2018. október 18-án megtartott nyílt ülés jegyzőkönyvéből.

**164/2018.(X.18.) Pü., Tf., Mg. és Ügyr. Biz. határozat**

Kondoros Város Önkormányzata Pénzügyi-, Településfejlesztési-,  
Mezőgazdasági és Ügyrendi Bizottság javasolja a Képviselő-  
testület felé a „TOP-1.1.3-16-BS1-2017-00016 azonosító  
számú, „Helyi termékek modern színterének komplex kialakítása  
Kondoroson” című projekthez kapcsolódó tervezési és  
rehabilitációs szakmérnöki feladatok ellátására ajánlatkérés”  
című előterjesztés határozati javaslatának elfogadását.

Boldis Zsolt sk.  
Pü., Tf., Mg., és Ügyr. Biz.  
elnök



A kivonat hiteles:  
Kondoros, 2018. október 31.

  
Horcsák Erika  
igazgatási előadó



## **ELŐTERJESZTÉS**

Kondoros Város Önkormányzat Képviselő-testületének  
2018. október 18-án tartandó ülésére.

### **Az előterjesztés tárgya:**

M44 gyorsforgalmi út Kondoros-Békéscsaba 99+910 – 117+530 km szelvények közötti szakasz építési munkálataihoz szállító út használata

### **Az előterjesztés előadója:**

Ribárszki Péter polgármester

### **Tisztelt Képviselő-testület!**

2018. október 10-én az Endrődi úti lakosok közérdekű bejelentéssel fordultak Kondoros Város Polgármesteréhez (lásd melléklet), melyben az M44 gyorsforgalmi út építéséhez a Gyomaendrőd I. bányából érkező, homokot szállító tehergépjárművek közlekedésére tettek panaszt.

Levelükben sérelmezték, hogy a járművek az Endrődi úton nem tartják be a 12 tonnánál nagyobb össztömegű járművekre vonatkozó 30 km/h-s sebességhatárt, nagy sebességgel közlekednek, majd intenzív fékezéssel lassítanak a kereszteződésnél, veszélyeztetve az egyébként is forgalmas úton közlekedőket, köztük a sok kerékpárost, gyereket, és idős embert (orvosi rendelő, védőnők, gyógyszertár környéke).

Problémaként említik továbbá a homokszállítás miatti elviselhetetlen zajt, lakóházaik állagromlását, valamint az Endrődi út burkolatának károsodását a túlsúlyos rakományok következtében.



Endrődi úti lakosok  
kérelme.pdf

A problémát érzékelve a kivitelező Duna Aszfalt Kft. kezelői hozzájárulásunkat kérte a mellékelt organizációs terv alapján egy elkerülő út építésére, amely az Önkormányzat kezelésében lévő utakat érint.



K137-2018.10.11-00  
7 Kezelői hozzájárulás



M44\_Organizációs  
terv 4. sz. kiegészítő

Fennáll azonban a veszélye, hogy –ha a nagytömegű szállítás következtében az Endrődi út állapota is károsodott- a kérelemmel érintett Kondoros 059, 056, 054, 074/1 és 074/2. helyrajzi számú földutak állapotát tönkretenné az elkövetkezendő bő két év alatt a beruházáshoz szükséges fokozott igénybevétel, bár a Közútkezelői Hozzájáruló Nyilatkozat kiadása esetén feltétel az igénybevétel időtartama alatt a földutak járhatóságának fenntartása, és a munka befejezését követően az eredeti –közlekedésre alkalmas állapot- helyreállítása.

Kérem a Tisztelt Képviselő-testületet, hogy a mellékletként csatolt dokumentumok alapján vitassa meg az előterjesztést, és döntsön a közútkezelői hozzájárulás megadásának kérdésében.



Közútkezelői -  
szállítási úthoz Duna /

**A) Határozati javaslat:**

**Kondoros Város Önkormányzat Képviselő-testülete úgy dönt, hogy kerüljön kiadásra a Közútkezelői Hozzájáruló Nyilatkozat a Duna Aszfalt Kft. részére a kérelmükben foglaltak szerint az M44-es út Kondoros-Békéscsaba 99+910 – 117+530 km szelvények közötti szakasz építési munkálataihoz szükséges szállító út használatához, az Endrődi út tehermentesítése érdekében.**

**B) Határozati javaslat:**

**Kondoros Város Önkormányzat Képviselő-testülete nem támogatja a - Duna Aszfalt Kft. részére az M44-es út Kondoros-Békéscsaba 99+910 – 117+530 km szelvények közötti szakasz építési munkálataihoz szükséges szállító út használatához - Közútkezelői Hozzájáruló Nyilatkozat megadását. Felhatalmazza a Polgármestert, hogy további egyeztetéseket folytasson a kivitelezővel más megoldási javaslatok érdekében.**

Kondoros, 2018. október 16.



Ribárszki Péter sk.  
polgármester

Határidő: azonnal

Felelős: Ribárszki Péter polgármester

Az előterjesztést készítette:

Pogonyi-Bánki Andrea hatósági csoportvezető

ikt.szám: KON/3429-2/2018.



**Kondoros Város Önkormányzata**  
**Ribárszki Péter**  
 polgármester

Kondoros.  
 Hősök tere 4-5.  
 5553

KONDOROSI KÖZÖS ÖNKORMÁNYZATI HIVATAL	
5553 Kondoros, Hősök tere 4-5.	
ÉRKEZETT:	2018 OKT 10.
MELLÉKLET:	
ÉRK. SZÁM:	IKT SZÁM:
6104 12018	KON/3429 12018
ELC SZÁM:	ÜGYINTÉZŐ:
	polgármester

Tisztelt Polgármester Úr!

Egy olyan **közérdekű ügyben** fordulunk Önhöz és kérjük sürgős segítségét, amely napjainkban méltánytalanul hátrányosan érinti családjunkat és városunk minden jószándékú lakosát.

Bizonyára Önnek is tudomása van arról, hogy Kondoros Város belterületén a gyomaendrődi homokbányából az M44-es gyorsforgalmi út építéséhez homokot szállító tehergépjárművek az Endrődi úton közelítik meg a 44-es számú elsőrendű főutat. Sajnos a napi több száz fuvart lebonyolító járművek közlekedése számunkra - mint az Endrődi úti ingatlanok tulajdonosai/lakói számára - több problémát is okoz, de úgy gondoljuk hogy nemcsak mi, hanem a közúti közlekedés valamennyi résztvevője érintett ebben az ügyben.

**Az alábbiakban részletezzük, melyek ezek a problémák.**

- A település teljes belterületén - beleértve a 4642. számú összekötőút részét képező Endrődi úton is - a 12 tonnánál nagyobb össztömegű járművekkel legfeljebb 30 km/óra sebességgel szabad közlekedni. Ennek ellenére a homokot szállító tehergépjárművek állandóan 60-70 km/óra sebességgel közlekednek, és csak a 44-es számú elsőrendű főút kereszteződése előtt, intenzív fékezéssel csökkentik a sebességet. Ennek az a következménye, hogy gyalogosként életveszélyes az érintett útszakaszon átmenni egyik oldalról a másik oldalra, és ugyancsak életveszélyes kerékpárral közlekedni az állami közúton. Állandóan fennáll az a lehetőség, hogy a nagysebességű gépjármű elsodorja a kerékpárost. Ez az állapot hónapok óta fennáll, veszélyezteti a közúti közlekedés további résztvevőjének az élet- és vagyonbiztonságát. Az a tapasztalatunk, hogy a helyzet egyre aggasztóbb, a homokot szállító gépjárművek vezetői egyre agresszívabban vezetnek. Ennek bizonyára az a magyarázata, hogy teljesítmény után történik a javadalmazás. Minél gyorsabban haladnak, annál több fuvart teljesítenek, és ezáltal magasabb lesz a jövedelmük.
- Belterületen az Endrődi út melletti lakóházakban a homok szállítás megkezdése óta napközben elviselhetetlen a zaj. Hétfőtől péntekig kora reggeltől késő estig remegnek és repednek a falak, mozognak a berendezések, állandó „földrengés” érezhető a lakásokban. A közút aszfaltburkolata töredezett, megsüllyedt - nem látványosan, de ahhoz éppen elegendő, hogy - ennek következtében a közlekedő teherautók folyamatos dübörgő hangja behallatszik egész nap a lakásokba. Ezt egyrészt a gépjárművek nagy sebessége, másrészt a közút burkolatának állapota okozza. Ki fogja megtéríteni a lakóházakban bekövetkező károkat, kihez forduljon segítségért a kiszolgáltatott állampolgár?
- Az Endrődi úton (4642. sz. összekötőút) napközben sok kerékpáros közlekedik. Köztük rengeteg az iskolás gyerek, és az idős nyugdíjas ember. Mivel az út széle töredezett, a szélső 1 méteres sávban a burkolat szakaszosan megsüllyedt, repedezett, a jobbra tartási kötelezettség betartása számos helyen veszélyt jelent a kerékpárosra. Ugyanakkor a megengedett sebességet túllépő gépjárművezető nincsen tekintettel a kerékpárosokra, a kerékpár és a gépjármű között sok esetben olyan kicsi az oldaltávolság hogy az előbb-utóbb tragédiához fog vezetni.

- A 44-es számú elsőrendű főút-4642. számú összekötőút kereszteződésében jelzőtábla tiltja az alsóbbrendű úton (Endrődi út) az olyan járművel való behajtást és közlekedést, amelynek tengelyterhelése - bármelyik tengelyen - 7,5 tonnánál nagyobb. Ezek a homokszállító járművek (kb. 30 db) elérik ezt a határt, de rendelkeznek közútkezelő által kiadott felmentéssel. Azonban ezen járművek közlekedésének olyan következménye van, hogy megnövekedett azon tehergépjárművek száma, amelyek láthatóan túlsúlyos rakományt szállítanak.

#### A jelenlegi helyzet megoldására vonatkozó javaslataink.

1./ A rendőrhatalóság ellenőrizze rendszeresen az Endrődi úton (belterületen) közlekedő járművek sebességét mindkét irányból, a megengedett sebességhatárt túllépőkkel szemben járjon el a törvény szigorával.

2./ A közlekedési hatóság végezzen rendszeresen tengelysúly-mérést a 4642. számú összekötőút Kondoros – Gyomaendrőd közötti szakaszán, és a szabálysértőket vonja felelőségre.

3./ A 4642. számú összekötőút kezelője feladatkörében eljárva szüntesse meg Kondoros Város belterületén az országos közút burkolatának felületi egyenetlenségeit, amelyeket vitathatatlanul a homokkal megrakott járműszerelvények okoztak az elmúlt néhány hónapban (repedt, töredezett, megsüllyedt kétoldali burkolatszakaszok, az Endrődi út-Deák F. utca kereszteződésében teljes keresztmetszetben közel egymáshoz korábbi közműépítések nyomvonalának süllyedése).

4./ Legyen kijelölve és kötelezővé téve olyan útvonal használata az M44-es gyorsforgalmi út építkezéshez homokot és egyéb építőanyagot (!) szállító járművek részére, amely a 44-es számú főút kivételével nem érinti a város belterületi úthálózatát.

Kérjük polgármester urat, vállalja fel és koordinálja azt a folyamatot, amely az ügyben érintett szervek, hatóságok, vállalkozások közös együttműködésével rövid távon enyhítené, megszüntetné az általunk jelzett problémákat.

Kondoros, 2018. október 09.

Tisztelettel:

Név:	Lakcím:	Aláírás:
PAULIK MIHÁLY / Paulik Mihály / Urbán Mihály	Kondoros, Deák F. u. 14. / " - " - / Kondoros Endrődi út 8	Paulik Mihály / Paulik Mihály / U. 14
Briczyák István	Kondoros Endrődi 24	Briczyák István
Hruska János	Endrődi 15	Hruska János

Név:

Lakcím:

Aláírás:

MUCHA JÁNOSNE' KONDOROS.  
RÓDÓCI U. 14.

Mucha Jánosné

BOLDIS BEATA

KONDOROS  
ENDRŐDI ÚT. 13 Boldi Beata

Bőgő Zsigmond

Kamukoros Endrődi u. 28.

Tőr Jánosné

Kondoros

Bőgő

Kovács Ágnes

Endrődi út 19.

Tőr János

Réti Jánosné

Öt u. 22.

Kovács Ágnes

Laurinyecz Henrietta

Öt u. 29

Réti János

SZUTIDA KATALKA

Endrődi út 21

Laurinyecz Henrietta

SZUTIDA JÁNOS

Endrődi út 22

Szutyó János

Szpisják János

Achim u. 12.

Szutyó János

Nagyé Balázs úts

Bacsó B. u. 10.

Nagyé Balázs úts

Vasfomó Horváth J.

Endrődi út 9.

Vasfomó Horváth J.

Kacskó János

Endrődi út 1.

Kacskó János

PALUSKÁNE'

SZANKA ANNAMÁRIA

ENDRŐDI ÚT 20.

Paluska Anna

# Duna Aszfalt Kft.

## Projekt iroda:

5600 Békéscsaba, Berényi út 142

E-mail: m44\_bekescsaba@dunaaszfalt.hu



6060 Tiszakécske, Béke utca 150

Tel/Fax: 76/540-061; E-mail: kozpont@dunaaszfalt.hu

## Kondoros Önkormányzat

5555 Kondoros, Hősök tere 4-5.

Telefon: +36 66 / 589 300

Email: polgarmester@kondoros.hu, jegyzo@kondoros.hu

Ribárszki Péter polgármester és Dr. Szabegynszki Attila jegyző részére

Dátum: 2018. 10. 11.

Iktatószám: K137-2018.10.11-007

Tárgy: M44 gyorsforgalmi út Kondoros – Békéscsaba 99+910-117+530 km szelvények közötti szakasz  
Kezelő hozzájárulás kérése kondorosi elkerülőhöz

Tisztelt Címzett!

A044.03 – M44 gyorsforgalmi út Kondoros – Békéscsaba 99+910-117+530 kms közötti szakasz építési munkáihoz kapcsolódóan szükségessé vált a Kondoros 059, 056, 054, 074/1, 074/2 helyrajzi számú utak használata nagytömegű szállításra.

Ezúton kérnénk Önöket, hogy a Kezelői hozzájárulásukat megadni szíveskedjenek.

Melléklet:

- Organizációs terv 4. számú kiegészítés Kondorosi elkerülő

Tisztelettel:

  
Nicoara Miklós  
projektvezető helyettes

  
Sényer Tibor  
építésvezető

Kardos, 2018. 10. 11.

## Duna Aszfalt Kft.



Projekt iroda:

5600 Békéscsaba, Berényi út 142.

E-mail: m44\_bekescsaba@dunaaszfalt.hu

6060 Tiszakécske, Béke utca 150.

Fax: 76//540-061; E-mail: központ@dunaaszfalt.hu

Projekt megnevezése:

### A044.03

**M44 gyorsforgalmi út Kondoros – Békéscsaba 99+910-117+530 km  
szelvények közötti szakasz**

Megrendelő:



NEMZETI  
INFRASTRUKTÚRA  
FEJLESZŐ ZRT.

NIF Zrt.

Mérnök:

KÖMI



KÖMI Kft. – EUROUT Kft. Konzorcium

## BÁZIS DOKUMENTÁCIÓ

Dokumentum neve						
<b>ORGANIZÁCIÓS TERV 4. sz. kiegészítés</b>						
M44 gyorsforgalmi út Kondoros-Békéscsaba 99+910-117+530 km szelvények közötti szakasz						
Dokumentum száma						
<b>OTk4 – M44 - KBcs - 01</b>						
A dokumentumot készítette						
<b>Duna Aszfalt Kft</b>						
Változat száma	Kiadás dátuma	Készítette	Ellenőrizte	Jóváhagyta	Mérnöknek átadva	Javításra visszaadva
0.	2018.10.10.	Molnár József	Nicoara Miklós	Lakatos Péter		
1.						
2.						
3.						

Mérnök jóváhagyása	Dátum	Aláírás
bírálattal:		
bírálat nélkül:		

## Tartalomjegyzék

<b>SZÖVEGES MELLÉKLETEK</b> .....	<b>2</b>
<b>RAJZI MELLÉKLETEK</b> .....	<b>2</b>
<b>1. KIEGÉSZÍTÉS TÁRGYA, CÉLJA</b> .....	<b>3</b>

### SZÖVEGES MELLÉKLETEK

1. Szállítási útvonalak szöveges leírása származási helytől a nyomvonalig
2. Szállító útvonalak érintettjeinek név és címjegyzéke

### RAJZI MELLÉKLETEK

Sorsz.	Rajz megnevezése	Rajzsám	Méretarány
1	Organizációs helyszínrajz	R1-3.	1 : 10 000

## 1. Kiegészítés tárgya, célja

### Jelen organizációs terv tárgya:

M44 gyorsforgalmi út Kondoros – Békéscsaba közötti szakaszának (99+910 – 117+530 kmsz) kivitelezése a hozzá tartozó műtárgyak, pihenőhelyek, kapcsolódó országos közutak, egyéb utak és közművek kiváltásával, megépítésével kapcsolatos organizációs tervezés 4. számú kiegészítése a munkafolyamatokra vonatkozóan, melyek az alábbiak:

### Nagytonnégű szállítások

- Nagytonnégű földmű

### Jelen organizációs terv célja:

A már elfogadott OT – M44 – KBcs – 01 V1 organizációs terv kiegészítése Gyomaendrőd I. bányából érkező tehergépjárművek elterelésével a Kondoros 059, 056, 054, 074/1, 074/2 helyrajzi számú utak használatával, hogy ne Kondoros belterületén közlekedjenek.

Az adott organizációs ütem előző revíziói	Revízió szükségének rövid indoklása
OT – M44 – KBcs – 01 V1	A Gyomaendrőd I. bányából érkező tehergépjárművek Kondoros belterületen keresztül közlekedtek. Azért, hogy a lakosságot ne zavarja a megnövekedett tehergépjármű forgalom, egy terelőutat építünk ki Kondoros külterületén.

Organizációs terv tartalmáról a kivitelezői Szerződés, Szerződéses Feltételének 5.8-as pontja rendelkezik. A tervben a nagytonnégű anyagszállításokkal járó tevékenységeket kell ismertetni. A nagytonnégű anyagszállításokat, a Szerződéses Feltétel 5.8.4 pontja az alábbiak szerint definiálja:

„Nagytonnégű anyagszállítás elsősorban a nagytonnégű humusz, alkalmatlan anyag, töltésanyag, bevágási anyag, beton, aszfalt. Ckt valamint ezek alapanyagainak szállítása”

A kiegészítés a már elfogadott OT – M44 – KBcs – 01 V1 organizációs tervben foglaltak betartása mellett készült.



Duna Aszfalt Kft.

6060 Tiszakécske, Béke utca 150.

Fax: 76/540-061; E-mail: kozpont@dunaaszfalt.hu

**M44 autótű Kondoros-Békéscsaba közötti szakasz  
99+910-117+530 km szelvények között**

**2. sz. melléklet - Szállítási útvonalak szöveges leírása a származási helytől a nyomvonalig**

Sorszám	Anyag megnevezése	Származási hely	Útvonal leírása	Távolság	Összes távolság	Beszállítandó mennyiségek	Beszállítás útjai
6	Töltés (nagy tömegű földmű) építése	Bányák:					
6/5		Gyomaendrőd I.	Közúton Foldúton Munkaterületen	13 km 3 km 0.2 km 2 km 3 km	21.2 km	20 000 m <sup>3</sup>	SZ29 SZ31 SZ23 SZ32 SZ25 I. depó





Duna Aszfalt Kft.

6060 Tiszakécske, Béke utca 150.

Fax: 76/540-061; E-mail: [kozpont@dunaaszfalt.hu](mailto:kozpont@dunaaszfalt.hu)

**M44 autótú Kondoros-Békéscsaba közötti szakasz  
99+910-117+530 km szelvények között**

**3. sz. melléklet - Szállító útvonalak érintettjeinek név és címjegyzéke**

Szállítótú sorszáma az organizációs terven	Hossz (m)	Telepítés	Hrsz./ km szelvény	Tulajdonos neve	Tulajdonos címe
SZ31	1 042 m	Kondoros	059	Kondoros Önkormányzat	5553 Kondoros, Hősök tere 4-5.
SZ31	1 581 m	Kondoros	056	Kondoros Önkormányzat	5553 Kondoros, Hősök tere 4-5.
SZ31	27 m	Kondoros	054	Kondoros Önkormányzat	5553 Kondoros, Hősök tere 4-5.
SZ31 Teljes hossz:	2 650 m				
SZ32	15 m	Kondoros	074/1	Kondoros Önkormányzat	5553 Kondoros, Hősök tere 4-5.
SZ32	1 915 m	Kondoros	074/2	Kondoros Önkormányzat	5553 Kondoros, Hősök tere 4-5.
SZ32 Teljes hossz:	1 930 m				



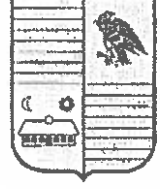

Ikt.szám: **KON/181-24/2018.**

Ügyintéző: Vári Ferencné

Tárgy: M44 gyorsforgalmi út Kondoros –  
Békéscsaba 99+910 – 117+530 km szelvények  
közötti szakasz közútkezelői hozzájárulás  
szállítói utak

### **Közútkezelői Hozzájáruló Nyilatkozat**

A közúti közlekedésről szóló 1988. évi I. törvény (a továbbiakban: úttörvény) 14. § (1) bekezdés a) és 46. § (1) bekezdés a) pontjában, továbbá Kondoros Város Önkormányzat Képviselő-testületének szervezeti és működési szabályzatáról szóló 15/2014. (XI.28.) önkormányzati rendelet 3. melléklet 1. pontjának d) alpontjában foglalt hatáskörömben eljárva, a közútkezelői hozzájárulást az alábbiak szerint adom meg;

- 1. Kérelmező: Duna Aszfalt Kft. 6060 Tiszakécske Béke u. 150.**
- 2. Munka megnevezése: M44 autóút Kondoros - Békéscsaba 99+910 – 117+530 km szelvények közötti szakasz építése kapcsán szállítói út használata**
- 3. A hozzájáruló nyilatkozattal érintett szakasz: 056; 059; 074/1 és 074/2 hrsz.**
- 4. A hozzájáruló nyilatkozat időbeli hatálya:**

**2018. október 12-től - 2021. január 18-ig.**

**5. Feltételek:**

- A 3. pontban felsorolt helyrajzi számú ingatlanok anyagbeszállítási útvonalként történő használatához hozzájárulok.**
- Az igénybevett földutakon a beszállítást végző járművek részére 20 km/ó sebességkorlátozást írok elő.**
- Az igénybevétel időtartama alatt a földutak járhatóságának fenntartásáról Kérelmezőnek folyamatosan gondoskodnia kell, úgy, hogy azok magassági vonalvezetése nem változhat.**
- A közútkezelővel történő egyeztetés alapján szükségessé váló földutak kőszórással történő stabilizációját Kérelmezőnek saját költségén kell elvégeznie.**
- a szilárd burkolattal rendelkező úton keletkező úthibákat Kérelmezőnek saját költségén kell elvégeznie.**

- A beszállítási útvonalhoz csatlakozó ingatlanok megközelíthetőségét folyamatosan biztosítani kell.
- Szükség esetén a földutak kiporzását locsolással csökkenteni kell.
- A beszállítási útvonalon építőanyag és jármű nem tárolható.
- A hozzájárulással összefüggésbe hozható bármilyen balesetért vagy károkozásért a felelősség a jogosultat terheli.
- A munkát úgy kell végezni, hogy az a közúton közlekedőket ne akadályozza, a személy- és vagyonbiztonságot ne veszélyeztesse. A biztonságos és az engedélyezett korlátozás mértékét meg nem haladóan a zavartalan közlekedést fenn kell tartani.
- Amennyiben a beszállítási útvonalon ideiglenes forgalmi rend bevezetése szükséges, úgy a forgalomkorlátozási tervet előzetesen jóváhagyásra be kell mutatni.
- A munka kezdetét megelőzően helyszíni szemlét kell tartani. A szemle összehívása kérelmező feladata. A helyszíni szemlén a kiinduló állapotot dokumentálni kell, meg kell adni az adott útvonalon szállításra kerülő anyagok jellegét, tervezett mennyiségét, a szállítóeszközök típusát, méretét.
- A munka végzése során az építés alatti forgalomkorlátozás jelzéseinek elhelyezésénél és a közúti jelzőörök alkalmazásánál a közutakon végzett munkák elkorlátozási és forgalombiztonsági követelményeiről szóló 3/2001. (I.31.) KöViM rendeletben foglaltakat, továbbá az utak forgalomszabályozásáról és a közúti jelzések elhelyezéséről szóló 20/1984. (XII.21.) KM rendelet vonatkozó előírásait be kell tartani.
- Az eredeti – közlekedésre alkalmas állapot – helyreállítása a kérelmező feladata és kötelessége.
- A munka befejezését követően is helyszíni szemlét kell tartani. A szemle összehívása kérelmező feladata.

#### 6. Jelen hozzájárulás

- a) alapján keletkező jogok és kötelezettségek az 1. pontban nevezett Kérelmezőt illetik, illetve terhelik,
- b) csak azon közutakra vonatkozik, melyek tekintetében kifejezetten rendelkezik, és nem mentesítik az építetőt a tevékenységhez előírt hatósági engedélyek, és egyéb hozzájárulások, nyilatkozatok beszerzésének kötelezettsége alól.
- c) idegen területek igénybevételére nem jogosít,
- d) fakivágásra nem jogosít, az útépítéssel összefüggésben szükségessé váló fás szárú növények kivágásához külön hozzájárulást kell kérni.

Tájékoztatom Kérelmezőt, hogy amennyiben jelen hozzájárulásban foglalt feltételekkel nem ért egyet, úgy azok módosítása, vagy megváltoztatása érdekében az illetékes közlekedési hatósághoz, a Békés Megyei Kormányhivatalhoz (5600 Békéscsaba Derkovits sor 2.) fordulhat.

**Felhívom a hozzájárulás jogosultjának figyelmét arra, hogy amennyiben ellenőrzésem során megállapítom, hogy a hozzájárulásban előírt feltételektől eltért, hatósági intézkedés érdekében az illetékes közlekedési hatósághoz fordulok, és az eredeti állapot visszaállításának, illetőleg a közút állagának és a forgalom biztonságának védelme érdekében szükséges munkák elvégzésének elrendelését kezdeményezem.**

**A hozzájárulásban előírtak a fenti jogszabályi rendelkezéseken túl az úttörvény és annak végrehajtására kiadott 30/1988. (IV.21.) MT. rendeleten alapszik.**

**A jelen hozzájárulásban nem szabályozott kérdések tekintetében a fenti jogszabályokon túl a Ptk. rendelkezései irányadóak.**

**Tájékoztatatom, hogy a Kondoros külterület 054 hrsz-ú ingatlan nem közút, hanem kivett csatorna, melynek tulajdonosa nem Kondoros Város Önkormányzata, így közútkezelői hozzájárulás sem adható ki ezen ingatlanra.**

Kondoros, 2018. október 12.

Ribárszki Péter  
polgármester

Kapják:

1. DUNA Aszfalt Kft. Projektiroda Békéscsaba – Békéscsaba Berényi út 142.
2. Településüzemeltető és Szolgáltató Közhasznú Nonprofit Kft. – Kondoros Liget u. 2.
3. Irattár

**KONDOROS VÁROS ÖNKORMÁNYZAT**  
Pénzügyi-, Településfejlesztési, Mezőgazdasági és  
Ügyrendi Bizottságának Elnöke t ö l,  
Kondoros, Hősök tere 4-5. Telefon: 66/589-300, Fax.: 66/589-302.  
E-mail: polhi@kondoros.hu

Tárgy: Bizottsági jegyzőkönyvi kivonat.

Kivonat a Kondoros Város Önkormányzat Pénzügyi-, Településfejlesztési, Mezőgazdasági és  
Ügyrendi Bizottságának 2018. október 18-án megtartott nyílt ülés jegyzőkönyvéből.

**165/2018.(X.18.) Pü., Tf., Mg. és Ügyr. Biz. határozat**

Kondoros Város Önkormányzata Pénzügyi-, Településfejlesztési,  
Mezőgazdasági és Ügyrendi Bizottság javasolja a Képviselő-  
testület felé az „M44 gyorsforgalmi út Kondoros-Békéscsaba  
99+910-117+530 km szelvények közötti szakasz építési  
munkálataihoz szállító út használata” című előterjesztés „B”  
határozati javaslatának elfogadását.

Boldis Zsolt sk. \*  
Pü., Tf., Mg., és Ügyr. Biz. \*  
elnök



A kivonat hiteles:  
Kondoros, 2018. október 31.

  
Horcsák Erika  
igazgatási előadó



## Előterjesztés

Kondoros Város Önkormányzat Képviselő-testületének  
2018. október 18-án tartandó ülésére

Tárgy: Körös-szögi Kistérség Többcélú Társulás Szociális és Gyermekjóléti Intézmény  
bérmaradvány felhasználása

Tisztelt Képviselő-testület!

A Körös-szögi Kistérség Többcélú Társulás Szociális és Gyermekjóléti Intézmény intézményvezetője az előterjesztéshez mellékelt levélben kereste meg önkormányzatunkat.

A megkeresés szerint Kondoros településen a 2018. évi bérmegtakarítás összege: 1.233.858.-Ft. Ezen összegből a dolgozók részére 4 havi Erzsébet utalványt biztosítanak, melynek költsége 619.124.-Ft lenne.

Az intézményvezető kéri, hogy a Képviselő-testület hagyja jóvá a bérmaradvány ezen célú felhasználását.

Tisztelt Képviselő-testület!

Kérem az előterjesztés megtárgyalását és a döntés meghozatalát.

Határozati javaslatok:

- A.) Kondoros Város Önkormányzat Képviselő-testület hozzájárul ahhoz, hogy a Körös-szögi Kistérség Többcélú Társulás Szociális és Gyermekjóléti Intézménye a Kondorosra eső 2018. évi bérmegtakarítást a kondorosi munkavállalók 4 havi Erzsébet utalványára fordítsa 619.124.-Ft összegben.
- B.) Kondoros Város Önkormányzat Képviselő-testület nem járul hozzá, hogy a Körös-szögi Kistérség Többcélú Társulás Szociális és Gyermekjóléti Intézménye a Kondorosra eső 2018. évi bérmegtakarítást a kondorosi munkavállalók 4 havi Erzsébet utalványára fordítsa 619.124.-Ft összegben.

Kondoros, 2018. október 17.

  
Ribárszki Péter  
polgármester





Körös-szögi Kistérség  
bérmaradvány.pdf

Az előterjesztést készítette:  
Bankó-Miskó Anett titkársági csoportvezető  
KON/135-31/2018.ikt.sz.

**Körös-szögi Kistérség Többcélú Társulása**  
**Szociális és Gyermekjóléti Intézménye**

5540 Szarvas, Kossuth u. 19. Tel:(66) 311-947,(66) 216-604, e-mail: [szocintezmeny@szarvasnet.hu](mailto:szocintezmeny@szarvasnet.hu) adósz.: 15583501-2-04

iktsz: 11-11 /2018.

tárgy: egyeztetés étkezési utalványról

**Kondoros Város Önkormányzata**  
**Ribárszki Péter Polgármester Úr részére**

**Tisztelt Ribárszki Péter Polgármester Úr!**

Közeledve az év végéhez, ebben az évben is szeretném egyeztetését kérni étkezési utalvány adhatóság kérdésében az intézmény kondorosi dolgozói számára. Támogató döntése esetén a kifizetés az éves bérmegtakarítás keret terhére történne az előző évekhez hasonlóan.

Előzetes kalkulációnk szerint ez év végéig, a betervezett bérköltségből várhatóan **1 233 858** forint kifizetése nem fog teljesülni. ( kimutatás mellékelve 1. sz. melléklet)

Szeretném kérni támogatását, hogy 4 havi étkezési utalványt kaphassanak a kondorosi kollégák, hiszen az ellátásban dolgozók jelentős többsége minimálbért és 8-9 ezer forint összevont pótlékot kap havi szinten.

**4 havi étkezési utalvány költsége: 619 124 ft (kimutatás mellékelve 2.sz melléklet)**

- Tételesen:

utalvány	járulék	Összesen
440 000	179 124	619 124

**Az étkezési utalványok kifizetése nem igényel plusz önkormányzati hozzájárulást.**

Mivel november 30-ig van lehetőség számfejteni a dolgozók részére az ez évet terhelő juttatásokat, szeretném kérni Polgármester Urat, hogy amennyiben lehetséges döntéséről lehetőleg október 20-ig tájékoztatni szíveskedjen, mert az étkezési utalványok adhatóságáról az intézmény fenntartója a Körös-szögi Kistérség Társulási Tanács határozatban fog dönteni (októberi 24-i ülésén) a települési vezetőkkel történt előzetes egyeztetésem alapján.

Azok a települések, akik támogatják a településen dolgozók részére az étkezési utalvány juttatását, ez év végéig képviselő-testületi határozatba foglalják majd döntésüket, melyet eljuttatnak a Társulás részére.

Szarvas, 2018. október 9.

Bízva támogató döntésében, tisztelettel:

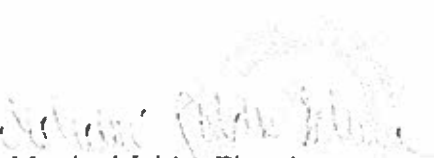
  
Monárné Juhász Eleonóra  
intézményvezető



2018. évben várható bérmegtakarítás  
Kondoros településen

Kondoros	Indoklás	bér	Járadék	Összesen
Védőnői szolgálat		6	885	891
GyerekJóléti Szolgálat	Átszervezés miatt.	275 296	58 767	334 063
Családsegítés	Alacsonyabb végzettségű kollega felvétele	42 833	18 463	61 296
Nappali ellátás		555	296	851
Házi gondozás	táppénzellátás	140 562	13 963	154 525
Szociális étkeztetés	Párhuzamos bér nem lett felhasználva belső átszervezés miatt.	562 577	87 271	649 848
Tanyagondnoki szolgálat		26 769	2 589	29 358
Központi igazgatás		2 428	598	3 026
	<b>Összesen</b>	<b>1 051 026</b>	<b>182 832</b>	<b>1 233 858</b>

Étkezési Utalvány dolgozói bontásban 4\*8000 Ft/fő  
KONDOROS településen

utalvány járulék Összesen

BÁLOGHÉNYÉ BARTHA EDIT	32 000	13 027	45 027
HÖRCSÁK JÁNOSNÉ (4 órás)	16 000	6 514	22 514
LITAUSZKI BEÁTA	32 000	13 027	45 027
RAKONCZÁSNÉ BELICZA KATALIN	32 000	13 027	45 027
FERENCZ KRISZTINA ANNA	24 000	9 770	33 770
VARGA ÁGNES	32 000	13 027	45 027
VARGA FERENCNÉ	32 000	13 027	45 027
ZÁVÓGYÁNNÉ GALÁTH VERONIKA	32 000	13 027	45 027
BÁLOGHÉNYÉ FÖLDI ANIKÓ	32 000	13 027	45 027
BELICZA JUDIT	32 000	13 027	45 027
JUHOS PÁLNÉ	32 000	13 027	45 027
KURUCZ TIBORNÉ	32 000	13 027	45 027
ORAVECZ PÁLNÉ	32 000	13 027	45 027
PIMILLER GYÖRGYNÉ	16 000	6 514	22 514
UHLJÁR ANDRÁS	32 000	13 027	45 027
<b>Összesen:</b>	<b>440 000</b>	<b>179 124</b>	<b>619 124</b>



**KONDOROS VÁROS ÖNKORMÁNYZAT**  
Pénzügyi-, Településfejlesztési, Mezőgazdasági és  
Ügyrendi Bizottságának Elnöke t. ö. l.,  
Kondoros, Hősök tere 4-5. Telefon: 66/589-300, Fax.: 66/589-302.  
E-mail: polhi@kondoros.hu

Tárgy: Bizottsági jegyzőkönyvi kivonat.

Kivonat a Kondoros Város Önkormányzat Pénzügyi-, Településfejlesztési, Mezőgazdasági és  
Ügyrendi Bizottságának 2018. október 18-án megtartott nyílt ülés jegyzőkönyvéből.

**166/2018.(X.18.) Pü., Tf., Mg. és Ügyr. Biz. határozat**  
Kondoros Város Önkormányzata Pénzügyi-, Településfejlesztési-,  
Mezőgazdasági és Ügyrendi Bizottság javasolja a Képviselő-  
testület felé a „Körös-szögi Kistérség Többcélú Társulása  
Szociális és Gyermejjóléti Intézmény bérmaradvány  
felhasználása” című előterjesztés „A” határozati javaslatának  
elfogadását.



Boldis Zsolt sk.  
Pü., Tf., Mg., és Ügyr. Biz.  
elnök

A kivonat hiteles:  
Kondoros, 2018. október 31.

Horcsák Erika  
igazgatási előadó

